

العقيد الركن
أنطوان الدجّاح

مُعْجَمُ قَوَاعِدِ اللُّغَةِ العَرَبِيَّةِ فِي جَدَاوِلِ وَلَوْحَاتِ

راجف
الدكتور جورج منري عبد المسيح

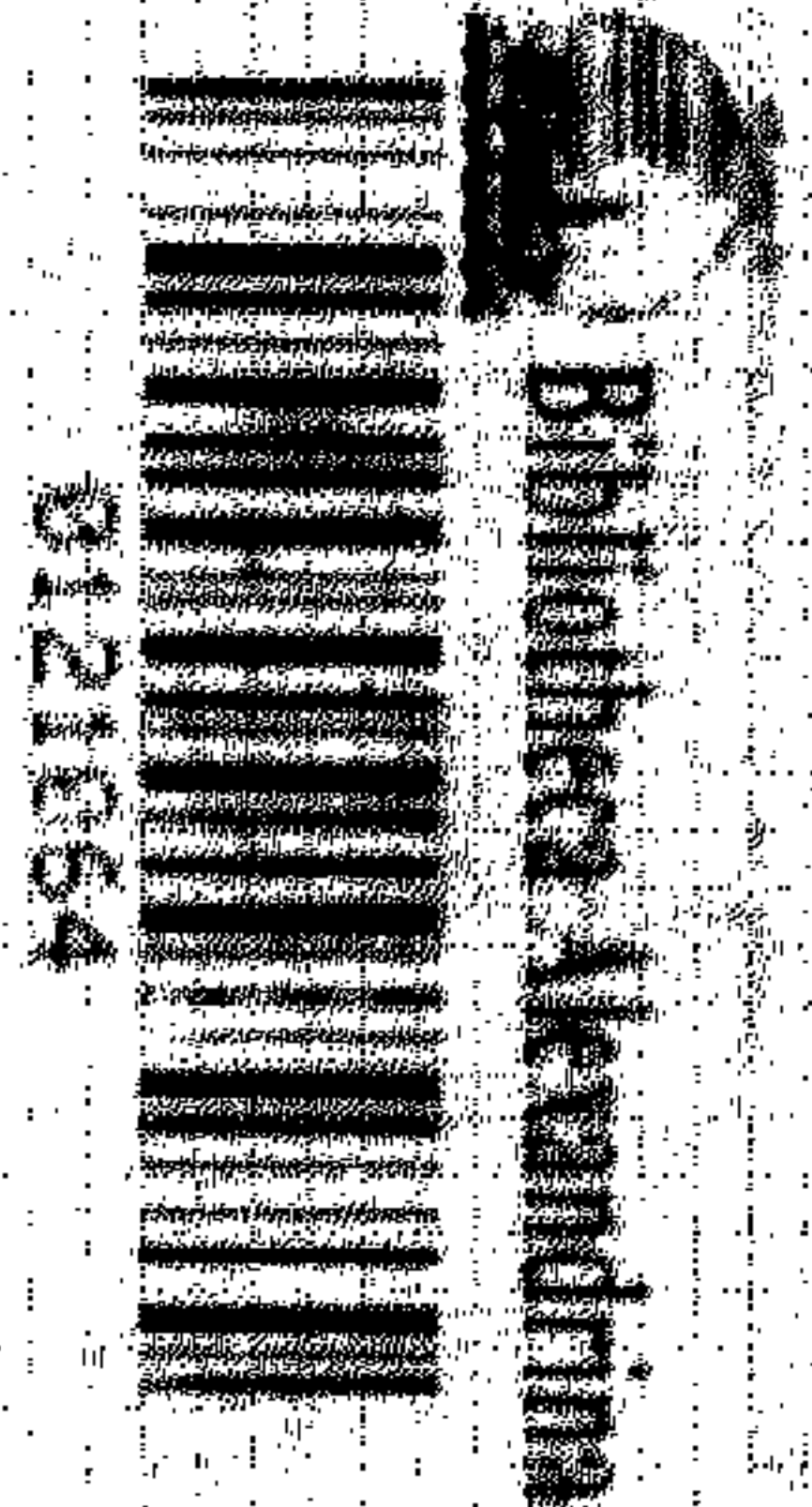

مكتبة لبنان

هذا المعجم

- يجاري هذا المعجم، في بعض فصوله، الأسلوب المعهود في تأليف المعاجم، لكنه، في معظم فصوله، يشق طريقاً جديدةً وينهج أسلوباً مبتكراً. فإذا كانت المعاجم تلتزم ترتيباً هجائياً أو أبجدياً... في وضع كلماتها ومصطلحاتها، فإن هذا المعجم قد استبدل الحرفَ بجدولٍ والكلمةَ بلوحةٍ...
- معجمات اللغة تحضن كلماتها، ولوحات هذا المعجم تحضن قواعد تلك الكلمات...
- هو معجم يختصر قواعد اللغة العربية في أربع عشرة مجموعة.
- وقد مهد للمجموعات بمسارده للمواد وهيكل عامة.
- ولكل جدول ولوحة منحيان: كمي إحصائي، وكمي واصف.
- واللوحة قطعة فنية: شكلها إطار ودوائر وخطات وخطوط ورموز... ومضمونها قواعد اللغة في لغة هي «لغة القواعد»، إذ إن الترتيب والتنظيم والتصوير التوضيحي هي «القواعد» التي تنتظم المعجم.
- وقد حوت كل لوحة درساً واحداً، إلا عند تعذر الأمر، لطول الدرس ووفرة المعلومات.
- وقد قدّم المعجم فصلاً عن النحو التحليلي يقع في أربعة أقسام، يساعد على تقوية ملكة الإعراب عند الطالب.
- ومن جديد المعجم فصل «المُعْرَبَات» الذي يشمل على أنواع الأدوات وبعض الكلمات ذات الوضع الخاص وإعرابها وإحصائها.
- والمعجم يسمى، من حيث المضمون، إلى التحديث المنضبط والعصرية الحية، لكنه، من حيث الأسلوب، يُجدد سافراً، إذ إن الكلمة تحولت إلى قم، فدخل النحو العربي - ربما لأول مرّة - مجال المحاسب الكهيري (الكمبيوتر).
- لهذه المزايا وغيرها، يستحق هذا المعجم أن يدخل كل بيت، ويرافق كل طالب يبحث عن صحة التعبير في التعبير الصحيح...





معجم قواعد اللغة العربية
في جداول ولوحات



العقيد الركن
أنطوان الدجداح

مُعْجَمٌ

قَوْلٍ فِي لُغَةِ الْعَرَبِيَّةِ

فِي جَدَاوِلِ وَوَحَاةٍ

رَاجَعُهُ

الدكتور هورج بترى عبد طسيح

مَكْتَبَةُ لُبْنَانَ

مَكْتَبَةُ لِبْنَانِ
سَاحَةُ رِيَاضِ الصُّلْحِ
بَيْرُوتَ

جَمِيعُ الْحُقُوقِ مَحْفُوظَةٌ

الطبعة الأولى : ١٩٨١
الطبعة الثانية : ١٩٨٥
الطبعة الثالثة : ١٩٨٧
الطبعة الرابعة : ١٩٨٩
طبعة منقحة ومزودة
بمسرد عام بالمصطلحات والأدوات



اللفظ

المُضَارِعُ فِي مُصْطَلَحِ النَّحْوِ الْعَرَبِيِّ يَعْنِي
الْحَاضِرَ وَالْمُسْتَقْبَلَ .
فَالِي كُلِّ مَنْ يُحِبُّ اللِّغَةَ الْعَرَبِيَّةَ ، لُغَةَ
الْمُضَارِعِ ، وَيُحِبُّ أَنْ تَبْقَى صَافِيَةً
أَصِيلَةً ، أَهْدِي هَذَا الْمُعْجَمَ .

أنطون الحكيم



الثاني مقدمة المراجع

تخرّج العقيد الرّكن أنطوان الدّحداح من:
المدرسة الحرّية - الفيّاضية - لبنان.
ومدرسة المدفعية الملكية - لاركهـل - إنكلترا.
والمدرسة البحريّة - برست - فرنسا.
وكليّة الأركان العامّة - لفنورث - الولايات المتّحدة.

وقد كان:

قائد سلاح البحريّة الوطنيّة.
ومدير الشؤون الجغرافيّة والجيوڤديزيّة.
ومديراً عاماً للأمن العامّ.

وهو حالياً:

سفير لبنان في البرازيل.

وبالمقابل فإنّه:

ليس من قريش.
ولم ينشأ في بني سعد.
ولم يعيش كبشّار في حجور بني عقيل.
وليس من أبناء البادية الذين يُحتجّ بهم.

فإذا قال قائل: ليست هذه هي الشروط الوحيدة للتمكن من اللغة العربية، أجب: وليست الشروط التي حاز عليها من جامعات الحرب، كفيلة بجعله متمكناً من اللغة، ناهيك بالتأليف بها، وفي حقل القواعد بالذات. ومع ذلك، أقدم على التصنيف، إنها لجرأة! فلنرافقه في هذه الرحلة المغامرة.

لقد قلبت «معجمه» فألفيت أن قاعدة النظام هي في نظام القواعد. وتصفحت مقدمته فوجدت أن جوهر المسألة يكمن في كون مادة المعجم قديمة، لكن بترتيب جديد... والمعجم، في حقيقته، لوحات علمية، فنية، إنسانية:

علمية: لأن كل لوحة تحتوي على مادة مستقلة - إلا ما تعذر - مشار إلى مراجعها بوضوح، ومعرضة بتسلسل دقيق، ومنطق مميّز.

وفنية: بأسلوب العرض، بالصّور والدوائر والإشارات، إنها وسائل مدروسة بطريقة رياضية، تُطالعا أرقاماً وخطوطاً ورسوماً...

وإنسانية: بهذا الجهد المضني في سبيل الإيضاح والتسهيل، وبهذا الروح المشع، الذي يُحيل جفاف القواعد إلى موادّ مستساغة.

ومع بروز طابع المحافظة في نوعية المعلومات، وفي كيفية انتقاء معظم الأمثلة، وفي نسبة الاعتماد، فإن نمط العرض وأسلوب الإخراج أحالا المادة القديمة، إلى مادة جديدة. ولكن مهما قسونا في الحكم، فإن عناصر مهمة تميّز معجمه، وتجعله أدنى إلى الجدة، وتمنحه مبرر الوجود.

- لقد رتب المؤلف الفصول بطريقة غير عادية.
- وفر معلومات ودقائق... لا تتوافر أحياناً، في كتب القواعد، حتى غير المدرسية.
- أنشأ فصل: المرَبّنات - ذا الفائدة لكلّ طالب ومعلم -
- قام بإصلاحات وتصويبات لأخطاء شائعة في كتب مدرسية، لكنه لم يشأ الإشارة إلى هذه الإصلاحات، مفضلاً تسجيل الصحيح فقط.
- قدّم لوحات وهياكل عامّة، قد تبدو، لأوّل وهلة، نوعاً من التّرف العقليّ، وقد شاء، أن تكون كالوحدات المؤنسة على دروب القواعد. لكنّ هذه الأشكال تبقى، على الأقلّ، حافزاً على رياضة عقلية.
- فصّل في الأمر، عند تضارب الآراء، بطريقة فيها حزم القائد.

ومن أمثلة ذلك، أنه حصر معاني بعض الأدوات التي تجيء بمعنى: من - إلى - عن - في... حصرها في معنى: الظرفية - مع أن هذا المعنى موجود إلى جانب تلك المعاني المشار إليها في حروف الجرّ.

أشيرُ إلى ذلك، لأسجلُ أمراً حاصلًا. وعلى كلّ، فإنّ كثيراً من أحكامه التي نالت قسطاً من المناقشة فيما بيننا، ترضي المنطق، ولو خرجت، على بعض ما درج عليه النحاة واللغويون الذين، قلّموا اتفقوا على مسألة...

ومع أنّ سعة الصدر شرط مهمّ، في الأمور العلميّة، فإنّني أشارك المؤلّف روح البتّ في القواعد التي تشوبها النزعة المعياريّة إلى حدّ كبير... أشاركه الفصل، ولو جاء عجولاً، لأنّه، قد يكون أفضل من المباحكات الجوفاء. ولو عمّد علماء اللّغة، وأهل صناعة النّحو، إلى شيء من «الحزم» لجنّبونا احتمالات لا تُحصى، وخفّفوا عنّا تخرّيجاتٍ وأحكاماً فيها تعسّف، وما برحت مستنزفة للطاقة فيما لا نفع كبير، كبيراً، كبيراً فيه، ونحن بميس الحاجة إلى كلّ لحظة - جهد.

لقد أحسّنت وأنا أتعاون مع المؤلّف، بأنّ نزعة «الأمن العامّ» ما زالت «سارية المفعول» لكنّ في مجال اللّغة.

وشعرت بأنّ «روح الانضباط» يتحكّم في منهجه.

إنّ أسلوبه في «التفتيش» دقيق.

والحاحه في «استنطاق الحقائق» لا ينثني.

أسئلته «استجواب».

و«أحكامه نافذة» متى اقتنع بعدالة وصحّة القضية.

لقد كان العقيد الركن أنطوان الدّحاح يمنح مواطنيه «جواز سفر»، وها هو اليوم، قد «عقد» العزم على أن يمنحهم «جواز مرور» من نوع آخر وإلى حقل آخر. إنّه «وجوب المرور» وليس «جوازه» إلى المعرفة، عبر الكلمة الصّحيحة... لكنّ «ختم السّاح» بالمرور أفلت هذه المرّة من يده، وصار في حوزة القراء وأصنافهم، والنّقاد ومذاهبهم...

ولعلّ، في هذه الأسطر، تمهيداً للتّقويم، لكنّه مشوب بالذاتية ومطبوع بالحبّة. إنّها محبّة... لكنّها ليست

عمياء.

بيت مري في ٢٢/٣/١٩٨١

جورج متري عبد المسيح



الثالث مقدمة المؤلف

قد يتبادر إلى ذهنك أيها القارئ، وأنت تدخل معنا في علم القواعد العربيّة، أنك ستواجه مواضيع شائكة وموادّ صعبة الاستيعاب، وقد تعتقد أنّ البحث في لغة غنيّة بألفاظها ومعقّدة بأحكامها، يتطلّب منك جهداً شاقاً، أنت اليوم بغنى عنه، فنحن معك في جزء من هذا التفكير ولنا معك في كلّ. وطموحنا في صياغة هذا الكتاب أن نؤمّن لك ما تحتاجه من تنظيم في تقديم الموادّ وإبراز ما يجب أن تحتفظ به من الأحكام الهامّة.

- يتوجّه هذا المؤلف أولاً إلى المتكلّم باللّغة العربيّة، الذي يجهل خفايا النّصب والجرّ والجزم ولم نذكر الرّفع لأنّ الرّفع هو الابتداء، أي الوضع الطّبيعيّ للكلمة المجرّدة من العوامل اللّفظيّة...
- ويتوجّه خاصّة إلى أهالي الطّلاب الذين تركوا القواعد كامنة في خبايا عقولهم، ويتفاجؤون بسؤال من أولادهم: لماذا... كذا؟ فيلجؤون مسرعين إلى المراجع المختلفة بحثاً عن الجواب... وما أدراك أين الجواب؟
- ويتوجّه أيضاً إلى رجال الأعمال الذين يتجولون بين طائرة وطائرة في بلاد النّفط، لمتابعة أشغالهم، ويضطّرون أحياناً، في سبيل المصلحة، إلى إلقاء محاضرات أمام مستمعين متيقّظين، ويتساءلون مثلاً: كيف تلفظ كلمة « ملاحظات » في حالة النّصب... فننصحهم بالتّسكين، لأنّ التّسكين هو ضدّ الحركة ويغني عن الأخطاء.. إذا أمكن... فغايتنا بالنهاية مساعدة كلّ من يرغب في التّكلم أو الكتابة بالعربيّة.
- لم نخصّ الطّلاب بالذّكر، بل نخصّهم بالعاطفة، لأنّ لدى الطّالب المتّسع لدراسة القواعد في كتبه المدرسيّة المتجزّئة إلى وحدات عديدة، والمتضمّنة التّمارين التّطبيقية الضروريّة لطبيعة العمل المدرسيّ، وقد يضع الطّالب يده على كتاب والده فيكون له خير عون.

ولا تختلف لغة هذا المعجم - مع توسع في التسمية - بجوهر محتوياته عن المؤلفات العديدة، المنتشرة منذ قرون في أقطار العالم، ولم نحاول إدخال أحكام جديدة أو مقترحات فنية في القواعد.

انطلقنا من الأساس الثابت، لكن وضعنا ترتيباً جديداً وإخراجاً علمياً حديثاً لمواد قديمة، وكانت الغاية تنظيم المعلومات في البحث عن القواعد.

أخذنا مبادئ علم التنظيم العام أسلوباً للدخول إلى القواعد من زاوية المنهجية الحديثة (منجمنت)، واكتشفنا، ونريدك، أيها القارئ، أن تكتشف معنا، بعض الثغرات في معالجة الصرف والنحو، وأهمها فقدان نظرة الشمول إلى الأقسام العامة بصفاتها وحدات مستقل بعضها عن بعض، مما يؤدي إلى فقدان رباط الصلة بين الأجزاء الصغيرة التي تتألف منها الكلمات، ثغرات اعتدنا عليها ودخلت في التقاليد - نورد منها بعض الأمثلة:

١ - النواسخ: (كَانَ - كَادَ..). منها ما يرفع ثم ينصب ومنها ما ينصب ثم يرفع. لذلك أطلق عليها تسمية النواسخ. فلم نجد تعبيراً خاصاً يشمل المرفوعات الخمسة للنواسخ (اسم كان - اسم كاد - اسم ما - خبر إن - خبر لا). ولم نجد تعبيراً آخر يشمل المنصوبات التي تقابلها، لذلك اضطررنا، وبموافقة الدكتور جورج متري عبد المسيح إلى تسميتها بالمرافيع والمناصيب، كلمات أنس إليها الذوق.

٢ - عندما حاولنا وضع هيكل بجميع حالات إعراب الاسم، وجدنا صعوبة برسم المفاعيل (به، مطلق، لأجله، فيه، معه) من جهة، والمنصوبات الأخرى التي تختلف عنها (الحال، التمييز، الاستثناء) من جهة أخرى. ولما كان رسم الهيكل لا يتحمل التهرب من الواقع، وجدنا تعبيراً جديداً لتسمية المنصوبات الثلاثة، وهنا أيضاً وافق زميلي على كلمة: الأفاعيل.

٣ - أقدمنا في الفصل الأخير من المعجم على ترتيب معين، يشكل نوعاً من: قادمية لإعراب الكلمات. واخترنا مجموعة من ٢٨٣ كلمة من حروف وأسماء وأفعال، نعتبرها مفاتيح الإعراب في اللغة العربية، فإذا اطلعت عليها وعلى أحوالها، قلباً واجهتك، أيها القارئ، صعوبة في معرفة محلّ المفردات من الإعراب، فأطلقنا على هذه المجموعة تسمية: المفربينات - أي الكلمات المعربة والمبنيّة التي تتميز بأحوال خاصة في علم القواعد.

٤ - والثغرة الأخيرة التي نودّ لفت الرأي إليها هي ثغرة نفسية تتلخص في تصوير القواعد العربية وكأنها مسألة معقدة جداً، بينما هي في الواقع مسألة سهلة جداً جداً - ونؤكد للمتكلّم بالعربية الراغب في دراسة القواعد أنه لن يحتاج إلى جهد يزيد على أربعة أشهر بمعدل خمس ساعات عمل في اليوم الواحد (أي إلى ٥٠٠ رجل/ساعة) حتى يصبح سيويو آخر.

نعود إلى نظرة الشمول في مواضيع الصرف والنحو، إلى رؤية الكلّ متضمناً أجزاءه، إلى رؤية الهيكل محتوياً أقسامه، فنلاحظ أن لا أقسام ولا أجزاء يتعدى عددها أصابع اليدين... وهو مبدأ جوهرية في علم التنظيم الحديث ولا عجب إذا كانت حروف الجرّ تسعة عشر لأنها تشابه الجند في الفصيلة الواحدة.

أمّا الغنيان في ألفاظ ومفردات اللّغة العربيّة (للأسد وحده ما لا يقلُّ عن ٦٤٠ مرادفاً) فيعود أيضاً إلى مبادئ بسيطة وسهلة وجدّها أهل الحجر والمدّر بمتناولهم، في القرون الغابرة، لتركيب الكلمات، ونتج عنها ما لم يكن في الحسبان. فتنتطق الكلمة في تركيبها من منطق الأوزان، والوزن الأساسيُّ هو ثلاثيُّ الأحرف يتشكّل في كلمة: ف ع ل - ثمَّ يجري تحريكه بحروف العلة: و-ا-ي-فيمكنك الاشتراك معهم في اللّعبة بواسطة ستّة أحجار مختلفة الأشكال: ثلاثة كبيرة تمثّل حروف الأوزان، وثلاثة صغيرة تمثّل حروف العلة، وتصبح الاحتمالات الواردة هي الأوزان التالية لا غير:

فاعولي - فاعيلو - فوعالي - فوعيلو - فيعالو - فيعولا .

عملية بسيطة لا ترهق العقل البشري!

أمّا إذا أردت تكرار التّحريك في الكلمة الواحدة، أو تبديل حروف الأوزان بحروف المباني، أو استبدال حروف العلة بالحركات والضوابط، أو متابعة سير الاحتمالات في الرّباعيِّ والخماسيِّ، فمهلاً... إذ نصبح، نحن وإياك، بحاجة إلى محاسب كهربائيٍّ أو كهربائيٍّ... وعلى الأصحّ، كُهيربيٍّ...

يبقى أنّ المحاسب هذا سيفشل في إعطائك الكلمة المرصّعة بحجر نادر...

كما فشل في تزويدنا بالبرنامج الأفضل الواجب اتّباعه في تسلسل موادّ القواعد العربيّة، ونخصُّ بالذكر، ترتيب المسرد العامّ الذي يلي المقدمات في أوّل الكتاب. فعبثاً حاولنا الاستهداء إلى التسلسل المثاليِّ لمعالجة مواضيع القواعد العربيّة. يقولون إنّ القواعد تقسم إلى قسمين رئيسيين: الصّرف أوّلاً والنحو ثانياً، ثمَّ جاء من يضع النحو قبل الصّرف، ثمَّ بحثنا في البرامج الرّسميّة التي تُعتمد في المدارس، ثمَّ في المنطق القديم الذي يشرح القواعد من خلال حروف المعاني أو من خلال اختيارات أخرى الخ... محاولات عديدة مدوّنة في جريدة المراجع في آخر الكتاب... استخلصنا منها مبدأً عاماً وأساسياً ينسجم مع الغاية التي أردناها وهي ترتيب الموادّ بشكل منظمّ يسهّل للقارئ الحصول على المعلومات التي يحتاج إليها بسرعة ودقّة.

فكلُّ فصل من: (المعجم) يشكّل المجموعة الكبرى التي تتجانس موضوعاتها من حيث البحث عن المعلومات الصّرفيّة والنحويّة؛ وفي بداية كلِّ فصل وضعنا هيكلًا عاماً يركّز الانتباه على موقع الجزء من الكلِّ. وكلُّ صفحة من الكتاب هي خلية صغيرة مستقلة بذاتها تحتوي على المعلومات اللّازمة لتعريف عنوانها، وتُغنيك عن التّفنّيش - بقدر المستطاع - في أماكن أخرى - فلا حواشي ولا ملاحظات تنتظر في أسفل الصّفحة؛ جميع المعلومات المتعلّقة بالموضوع الواحد ترد بالتّتابع.

لم نطمح إلى بلوغ البرنامج الأفضل، بل حاولنا ترتيب البرنامج الأنظّم، وأدخلنا في فنّ الإيضاح ما توصلت إليه خبرتنا في علم التّنظيم من أساليب ورسوم وأسهم، لإرشادك إلى الهدف المنشود. تِلْكُمْ هي المنهجية الوظيفيّة التي تشمل جميع أوجه التّرابط بين التّفكير والتّنفيد تقود الموضوع المعين في الطّريق الواضح، للوصول إلى القرار المناسب، وتحقيق ما صمّمه العقل الإنسانيُّ.

... وفي الحديث الشريف « من عمل وأصاب فله أجران ومن عمل وأخطأ فله أجرٌ واحد »؛ وخير الجزاء أن يكون في الكتاب فائدة.

أنطوان الدّحداح



فصول المعجم

الصفحة:			
١	مدخل عام	١ -	الفصل الأول
١٩	الحرف	٢ -	الفصل الثاني
٣٥	الاسم: أحواله	٣ -	الفصل الثالث
٦٩	الاسم: أنواعه	٤ -	الفصل الرابع
١١١	الفعل	٥ -	الفصل الخامس
١٣٥	الجُملة الفعلية	٦ -	الفصل السادس
١٤٩	الجُملة الاسمية	٧ -	الفصل السابع
١٥٩	النَّوَسَخ	٨ -	الفصل الثامن
١٧١	المفاعيل	٩ -	الفصل التاسع
١٩٥	الأفاعيل	١٠ -	الفصل العاشر
٢٠٧	المجرورات	١١ -	الفصل الحادي عشر
٢١٥	التَّوابع	١٢ -	الفصل الثاني عشر
٢٢٧	النَّحو التحليلي	١٣ -	الفصل الثالث عشر
٢٧٧	المُعْرَبَات	١٤ -	الفصل الرابع عشر

الصفحة	الفصل	فهرس أَلْفَبَائِيّ	الصفحة	الفصل	فهرس أَلْفَبَائِيّ
٤٣	٣ - ٣ - ٥	ال اشتقاق	١٨٣	٩ - ٨	ال اختصاص
٢١١	١١ - ٣ - ١	ال إضافة	٦	١ - ٤	ال إدغام
٢١٤	١١ - ٣ - ٤	ال إضافة إلى الجملة	٢٠٤	١٠ - ٤ - ١	ال استثناء
٢١٣	١١ - ٣ - ٣	ال إضافة اللَّفْظِيَّة	٢٠٥	١٠ - ٤ - ٢	ال استثناء
٢١٢	١١ - ٣ - ٢	ال إضافة المعنويَّة	١٨٨	٩ - ١٢	ال استغائة
١٦	١ - ٨ - ٢	إعراب الاسم	٣٧	٣ - ١	ال اسم —
١٥١	٧ - ١	إعراب الاسم	٩٧	٤ - ١٢	اسم الاستفهام
١٦	١ - ٨ - ٢	إعراب الجملة	٩٦	٤ - ١١	اسم الإشارة
١٦	١ - ٨ - ٢	إعراب الحرف	٩٢	٤ - ٩	اسم الآلة
١٣٧	٦ - ١	إعراب الفعل	٧١	٤ - ١ - ١	اسم الجنس
١٤٧	٦ - ١٠ - ١	إعراب الفعل	٩١	٤ - ٨	اسم الزَّمان
١٤٨	٦ - ١٠ - ٢	إعراب الفعل	٥١	٣ - ٦	ال اسم الشَّبيه بالصَّحيح
٧	١ - ٥ - ١	ال إعلال	٩٨	٤ - ١٣	اسم الشرط
٨	١ - ٥ - ٢	إعلال	٥١	٣ - ٦	ال اسم الصَّحيح
٩	١ - ٥ - ٣	إعلال	١٠٦	٤ - ١٩ - ١	اسم العدد
١٠	١ - ٥ - ٤	إعلال	١٠٧	٤ - ١٩ - ٢	اسم العدد
١٩٧	١٠ - ١	ال أفاعيل	١٠٨	٤ - ١٩ - ٣	اسم العدد
١٧٦	٩ - ٣ - ٢	ال أفعال التي تنصب مفعولين	١٠٩	٤ - ١٩ - ٤	اسم العدد
١٤٦	٦ - ٩	ال أفعال الخمسة	١١٠	٤ - ١٩ - ٥	اسم العدد
١٧٥	٩ - ٣ - ١	أفعال القلوب	٧١	٤ - ١ - ١	اسم العَلَم
١٧٧	٩ - ٤	ال أفعال المُتَعَدِّيَّة إلى ٣ مفاعيل	٧٢	٤ - ١ - ٢	اسم العَلَم
٢٠٣	١٠ - ٣ - ٢	أفعال المدح والذم	٨٠	٤ - ٣ - ١	اسم الفاعل
١٦٥	٨ - ٣	أفعال المقاربة	٨١	٤ - ٣ - ٢	اسم الفاعل
١٦٣	٨ - ٢ - ١	ال أفعال الناقصة	١٠٣	٤ - ١٧ - ١	اسم الفِعل
١٨١	٩ - ٦	أفعال التَّعَجُّب	١٠٤	٤ - ١٧ - ٢	اسم الفِعل
٨٨	٤ - ٧ - ١	أفعال التَّفضيل	٧٧	٤ - ٢ - ٥	اسم المرَّة
٨٩	٤ - ٧ - ٢	أفعال التَّفضيل	٧٧	٤ - ٢ - ٥	اسم المصدر
٩٠	٤ - ٧ - ٣	أفعال التَّفضيل	٨٢	٤ - ٤ - ١	اسم المفعول
٨٦	٤ - ٦ - ١	أمثلة المبالغة	٨٣	٤ - ٤ - ٢	اسم المفعول
٨٧	٤ - ٦ - ٢	أمثلة المبالغة	٥١	٣ - ٦	ال اسم المقصور
٢٦٧	٨ - ٥	إِنَّ وَأَخواتها	٩١	٤ - ٨	اسم المكان
١٢٢	١٢ - ٤ - ١	ال بَدَل	٥١	٣ - ٦	ال اسم المدود
٢٢٣	١٢ - ٤ - ٢	بَدَل	٥١	٣ - ٦	ال اسم المنقوص
٦٣	٣ - ١٦	بناء الاسم	٩٩	٤ - ١٤ - ١	ال اسم الموصول
٦٤	٣ - ١٧	بناء الاسم	١٠٠	٤ - ١٤ - ٢	اسم الموصول
١٤٧	٦ - ١٠ - ١	بناء الفعل	٧٧	٤ - ٢ - ٥	اسم النوع
١٤٨	٦ - ١٠ - ٢	بناء الفعل	١٠٥	٤ - ١٨	ال أسماء الخمسة
١٨٢	٩ - ٧	ال تَحذِير	١٨٤	٩ - ٩	ال اشتغال
١٩٠	٩ - ١٤	ال تَرْخِيم	٣٩	٣ - ٣ - ١	ال اشتقاق
١٢٥	٥ - ٩ - ١	تصريف الفعل	٤٠	٣ - ٣ - ٢	اشتقاق
١٢٦	٥ - ٩ - ٢	تصريف الفعل	٤١	٣ - ٣ - ٣	اشتقاق
١٢٧	٥ - ٩ - ٣	تصريف الفعل	٤٢	٣ - ٣ - ٤	اشتقاق

الصفحة	الفصل	فهرس ألقبائى	الصفحة	الفصل	فهرس ألقبائى
٢٢٥	١٢-٦	ال حكاية	١٢٨	٥-٩-٤	تصرف الفعل
١٥٢	٧-٢-١	ال خير (والمبتدأ)	١٢٩	٥-٩-٥	تصرف الفعل
١٥٣	٧-٢-٢	خير (والمبتدأ)	١٣٠	٥-٩-٦	تصرف الفعل
١٥٤	٧-٢-٣	خير (والمبتدأ)	١٣١	٥-٩-٧	تصرف الفعل
١٥٥	٧-٢-٤	خير (والمبتدأ)	١٣٢	٥-٩-٨	تصرف الفعل
١٥٦	٧-٢-٥	خير (والمبتدأ)	١٣٣	٥-٩-٩	تصرف الفعل
١٥٧	٧-٢-٦	خير (والمبتدأ)	٦٨	٣-٢٠	تقدير علامات الإعراب
١٥٨	٧-٢-٧	خير (والمبتدأ)	٢٠٢	١٠-٣-١	التَّمييز
١٤٣	٦-٦	رفع المضارع	٢٠٣	١٠-٣-٢	التَّمييز
٥١	٣-٦	ال شبيه بالصحيح (اسم)	٢٢١	١٢-٣	ال توكيد
١٤٥	٦-٨	ال شرط والجواب	١٤٤	٦-٧	جزم المضارع
٥١	٣-٦	ال صحيح (اسم)	٥٨	٣-١٣-١	جمع التوكيد
١٢١	٥-٦	ال صحيح (فعل)	٥٩	٣-١٣-٢	جمع التوكيد
١٣	١-٧-١	ال صرف (ملحقات)	٦٠	٣-١٣-٣	جمع التوكيد
١٤	١-٧-٢	صرف (ملحقات)	٥٨	٣-١٢	جمع المؤنث السالم
٥٢	٣-٧	ال صفة	٥٧	٣-١١	جمع المذكر السالم
٨٤	٤-٥-١	ال صفة المشبهة	١٥	١-٨-١	ال جملة
٨٥	٤-٥-٢	صفة المشبهة	١٥٢	٧-٢-١	ال جملة الاسمية
١٢٣	٥-٨-١	ال ضائر والفعل	١٥٣	٧-٢-٢	جملة الاسمية
٩٣	٤-١٠-١	ال ضمير	١٥٤	٧-٢-٣	جملة الاسمية
٩٤	٤-١٠-٢	ضمير	١٥٥	٧-٢-٤	جملة الاسمية
٩٥	٤-١٠-٣	ضمير	١٥٦	٧-٢-٥	جملة الاسمية
٩٥	٤-١٠-٣	ضمير الشأن	١٥٧	٧-٢-٦	جملة الاسمية
١٥٧	٧-٢-٦	ضمير الفصل أو العباد	١٥٨	٧-٢-٧	جملة الاسمية
٥	١-٣	ال ضوابط	١٤٥	٦-٨	ال جملة الشرطية
١٠٢	٤-١٦	ال ظروف	١٣٨	٦-٢-١	ال جملة الفعلية
١٧٨	٩-٥-١	ال عامل والمعمول	١٣٩	٦-٢-٢	جملة الفعلية
١٧٩	٩-٥-٢	عامل والمعمول	١٩٨	١٠-٢-١	ال حال
١٨٠	٩-٥-٣	عامل والمعمول	١٩٩	١٠-٢-٢	ال حال
١٠٦	٤-١٩-١	ال عدد الأصلي	٢٠٠	١٠-٢-٣	ال حال
١٠٦	٤-١٩-١	ال عدد الترتيبي	٢٠١	١٠-٢-٤	ال حال
٢٢٤	١٢-٥	ال عطف	٢١	٢-١	ال حرف
٦٧	٣-٢٠	علامات الإعراب	٥	١-٣	ال حركات والضوابط
١٨	١-٨-٤	علامات الترقيم	٢١٠	١١-٢	حروف الجر
١٤٠	٦-٣	ال فاعل	٢٢	٢-٢	حروف المعاني
١١٣	٥-١-١	ال فعل	١٦٧	٨-٥	ال حروف المشبهة بالفعل
١١٤	٥-١-٢	فعل	١٦٦	٨-٤	ال حروف المشبهة بليس
١١٥	٥-١-٣	فعل	-٢٣	٢-٣-١	حروف المعاني
١٢٢	٥-٧	ال فعل المؤكد	٢٦	٢-٣-٤	حروف المعاني
١١٩	٥-٤	ال فعل المتعدي	٢٧	٢-٤-١	ال حروف (معجم)
١١٦	٥-٢	ال فعل المجرد	الى	الى	حروف (معجم)
١٢٠	٥-٥	ال فعل المجهول	٢٤	٢-٤-٨	حروف (معجم)

الصفحة	الفصل	فهرس ألبائتي	الصفحة	الفصل	فهرس ألبائتي
١٦١	٨-١-١	ال مناصيب	١١٧	٥-٣-١	ال فعل المَزِيد
٤٤	٣-٤-١	ال مشتقات	١١٨	٥-٣-٢	فعل المَزِيد
٤٥	٣-٤-٢	ال مشتقات	١٢٣	٥-٨-١	ال فعل والضَّائِر
٤٦	٣-٤-٣	ال مشتقات	١٢٤	٥-٨-٢	فعل والضَّائِر
٤٧	٣-٤-٤	ال مشتقات	١٢٠	٥-٥	ال فعل المعلوم
٤٨	٣-٤-٥	ال مشتقات	١١٩	٥-٤	ال فعل الأَزم
٤٩	٣-٤-٦	ال مشتقات	٣	١-١	ال قواعد العربيَّة
٧٣	٤-٢-١	ال مصدر	١٦٥	٨-٣	كاد وأخواتها
٧٧	٤-٢-٥	ال مصدر الصَّنَاعِي	٩٥	٤-١٠-٣	كاف الخطاب
٧٩	٤-٢-٧	ال مصدر (عمله)	١٦٣	٨-٢-١	كان وأخواتها
٧٨	٤-٢-٦	ال مصدر المُوَوَّل	١٦٤	٨-٢-٢	كان وأخواتها
٧٤	٤-٢-٢	ال مصدر المجرَّد	٤	١-٢	ال كلمة العربيَّة
٧٥	٤-٢-٣	ال مصدر المَزِيد	١٠١	٤-١٥	ال كنايات
٧٦	٤-٢-٤	ال مصدر الميميِّ	١٦٩	٨-٧	لا النَّافِيَة للجنس
٦٢	٣-١٥	ال مصغَّر (اسم)	١٥٢	٧-٢-١	ال مبتدأ (والخبر)
١٦٦	٨-٤	ما وأخواتها	١٥٣	٧-٢-٢	مبتدأ (والخبر)
٢٧	٢-٤-١	معجم بالحروف	١٥٤	٧-٢-٣	مبتدأ (والخبر)
إلى	إلى	معجم بالحروف	١٥٥	٧-٢-٤	مبتدأ (والخبر)
٣٤	٢-٤-٨	معجم بالحروف	١٥٦	٧-٢-٥	مبتدأ (والخبر)
٢٨٥	١٤-٣-١	معجم بالمعربنات	١٥٧	٧-٢-٦	مبتدأ (والخبر)
إلى	إلى	معجم بالمعربنات	١٥٨	٧-٢-٧	مبتدأ (والخبر)
٣٠٣	١٤-٣-١٩	معجم بالمعربنات	١٢٢	٥-٧	ال مُؤَكَّد وغير المُؤَكَّد
٦٣	٣-١٦	ال مُعَرَّب (اسم)	٥٤	٣-٩	ال مُؤَنَّث (اسم)
٦٥	٣-١٨	ال مُعَرَّب (اسم)	٦٣	٣-١٦	ال مبني (اسم)
١٤٧	٦-١٠-١	ال مُعَرَّب (فعل)	٦٤	٣-١٧	مبني (اسم)
١٤٨	٦-١٠-٢	ال مُعَرَّب (فعل)	١٤٧	٦-١٠-١	ال مبني (فعل)
٢٨٠	١٤-٢-١	ال معربنات	١٤٨	٦-١٠-٢	ال مبني (فعل)
٢٨١	١٤-٢-٢	معربنات	٣٨	٣-٢	ال متصرف وغير المتصرف
٢٨٢	١٤-٢-٣	معربنات	١١٩	٥-٤	ال متعدي (فعل)
٢٨٣	١٤-٢-٤	معربنات	١٤٢	٦-٥	ال مثبت والمنفي
٢٨٤	١٤-٢-٥	معربنات	٥٥	٣-١٠	ال مثنى (اسم)
٥٣	٣-٨	ال معرفة (اسم)	٥٠	٣-٥	ال مجرَّد (اسم)
١٧٣	٩-١	ال مفاعيل	١١٦	٥-٢	ال مجرَّد (فعل)
١٧٤	٩-٢	ال مفعول به	٢٠٩	١١-١	ال مجرورات
١٧٧	٩-٤	ال مفعول به الثالث	١٢٠	٥-٥	ال مجهول (فعل)
١٧٥	٩-٣-١	ال مفعول به الثاني	٥٤	٣-٩	ال مذكر (اسم)
١٧٦	٩-٣-٢	ال مفعول به الثاني	١٦١	٨-١-١	ال مرافيع
١٩٣	٩-١٧	ال مفعول فيه	٥٠	٣-٥	ال مَزِيد (اسم)
١٩٢	٩-١٦	ال مفعول لأجله أو له	١١٧	٥-٣-١	ال مَزِيد (فعل)
١٩١	٩-١٥	ال مفعول المطلق	١١٨	٥-٣-٢	مزيد (فعل)
١٩٤	٩-	ال مفعول معه	١٢١	٥-٦	ال معتل (فعل)
٥١	٣	ال مقصور (اسم)	١٢٠	٥-٥	ال معلوم (فعل)

الصفحة	الفصل	فهرس ألفبائي	الصفحة	الفصل	فهرس ألفبائي
		ال هياكل العامّة:	٥١	٣-٦	ال ممدود (اسم)
			٦٧	٣-١٩	ال ممنوع من الصّرف
٣	١-١	- الاسم: في الدلالة.	٥٩	٣-١٣-٢	منتهى الجموع
٤	١-٢	- الأسماء المعربة والمبنية	٦١	٣-١٤	ال منسوب (اسم)
٢١	٢-١	- إعراب الاسم	١٤٢	٦-٥	ال منفيّ (والثبوت)
٣٧	٣-١	- إعراب وبناء الفعل	٥١	٣-٦	ال منقوص (اسم)
٣٨	٣-٢	- أقسام الأفاعيل	٥٢	٣-٧	ال موصوف (والصفة)
٣٩	٣-٣-١	- علاقة التّابع بالمتبوع	١٤١	٦-٤	نائب الفاعل
٤٠	٣-٣-٢	- أقسام التّوابع	١٥	١-٨-١	ال نَحْو (ملحقات)
٤١	٣-٣-٣	- أقسام المجرورات	١٦	١-٨-٢	نَحْو (ملحقات)
٤٢	٣-٣-٤	- أقسام المصدر	١٧	١-٨-٣	نَحْو (ملحقات)
٤٣	٣-٣-٥	- أقسام المفاعيل	١٨	١-٨-٤	نَحْو (ملحقات)
٥٢	٣-٨	- تقسيات الاسم	٢٥٠	١٣-٣-١	ال نَحْو الإحصائيّ
٦٣	٣-١٦	- تقسيات الاسم	إلى	إلى	نَحْو الإحصائيّ
٧٣	٤-٢-١	- تقسيات الحرف	٢٦٢	١٣-٣-٧	نَحْو الإحصائيّ
١١٣	٥-١-١	- تقسيات الصّرف والنّحو	٢٢٩	١٣-١	ال نَحْو التحليليّ
١٣٧	٦-١	- تقسيات الفعل	٢٣٠	١٣-٢-١	ال نَحْو التطبيقيّ
١٥١	٧-١	- تقسيات الكلمة	إلى	إلى	نَحْو التطبيقيّ
١٥٨	٧-٢-٧	- سير اشتقاق المصادر	٢٤٩	١٣-٢-٢٠	نَحْو التطبيقيّ
١٦١	٨-١-١	- سير المشتقات	٢٧٠	١٣-٥-١	ال نَحْو المنهجيّ
١٧٣	٩-١	- سير المشتقات من الماضي	إلى	إلى	نَحْو المنهجيّ
١٩٧	١٠-١	- سير المشتقات من المضارع	٢٧٦	١٣-٥-٦	نَحْو المنهجيّ
٢٠٩	١١-١	- عمل النّواسخ	٢٦٣	١٣-٤-١	ال نَحْو الوظيفيّ
٢١٧	١٢-١	- موجز لأحكام المبتدأ والخبر	إلى	إلى	نَحْو الوظيفيّ
٢٢٦	١٢-٧	- موجز لسير المشتقات	٢٦٩	١٣-٤-٧	نَحْو الوظيفيّ
			١٨٦	٩-١١-١	ال نداء
			١٨٧	٩-١١-٢	نداء
			١٨٩	٩-١٣	ال نُدبة
			٢١٨	١٢-٢-١	ال نَعَت
			٢١٩	١٢-٢-٢	نَعَت
			٢٢٠	١٢-٢-٣	نَعَت
			٥٣	٣-٨	ال نَكْرة (اسم)
			١٢٢	٥-٧	نون التّوكيد
			١٤٦	٦-٩	ال نُون الزّائدة
			٩٥	٤-١٠-٣	نون الوقاية
			١١	١-٦-١	همزة القطع
			١١	١-٦-١	همزة الوصل
			١٢	١-٦-٢	ال همزة (كتابتها)

الصفحة	الفصل	فهرس ألفبائى	الصفحة	الفصل	فهرس ألفبائى
		ال هياكل العامة:	٥١	٣-٦	ال ممدود (اسم)
			٦٧	٣-١٩	ال ممنوع من الصرف
٣	١-١	- الاسم: في الدلالة.	٥٩	٣-١٣-٢	منتهى الجموع
٤	١-٢	- الأسماء المعربة والمبنيّة	٦١	٣-١٤	ال منسوب (اسم)
٢١	٢-١	- إعراب الاسم	١٤٢	٦-٥	ال منفيّ (والمثبت)
٣٧	٣-١	- إعراب وبناء الفعل	٥١	٣-٦	ال منقوص (اسم)
٣٨	٣-٢	- أقسام الأفاعيل	٥٢	٣-٧	ال موصوف (والصفة)
٣٩	٣-٣-١	- علاقة التابع بالتبوع	١٤١	٦-٤	نائب الفاعل
٤٠	٣-٣-٢	- أقسام التّوابع	١٥	١-٨-١	ال نحو (ملحقات)
٤١	٣-٣-٣	- أقسام المجرورات	١٦	١-٨-٢	نحو (ملحقات)
٤٢	٣-٣-٤	- أقسام المصدر	١٧	١-٨-٣	نحو (ملحقات)
٤٣	٣-٣-٥	- أقسام المفاعيل	١٨	١-٨-٤	نحو (ملحقات)
٥٢	٣-٨	- تقسيات الاسم	٢٥٠	١٣-٣-١	ال نحو الإحصائيّ
٦٣	٣-١٦	- تقسيات الاسم	إلى	إلى	نحو الإحصائيّ
٧٣	٤-٢-١	- تقسيات الحرف	٢٦٢	١٣-٣-٧	نحو الإحصائيّ
١١٣	٥-١-١	- تقسيات الصرف والنحو	٢٢٩	١٣-١	ال نحو التحليليّ
١٣٧	٦-١	- تقسيات الفعل	٢٣٠	١٣-٢-١	ال نحو التطبيقيّ
١٥١	٧-١	- تقسيات الكلمة	إلى	إلى	نحو التطبيقيّ
١٥٨	٧-٢-٧	- سير اشتقاق المصادر	٢٤٩	١٣-٢-٢٠	نحو التطبيقيّ
١٦١	٨-١-١	- سير المشتقات	٢٧٠	١٣-٥-١	ال نحو المنهجيّ
١٧٣	٩-١	- سير المشتقات من الماضي	إلى	إلى	نحو المنهجيّ
١٩٧	١٠-١	- سير المشتقات من المضارع	٢٧٦	١٣-٥-٦	نحو المنهجيّ
٢٠٩	١١-١	- عمل التّوابع	٢٦٣	١٣-٤-١	ال نحو الوظيفيّ
٢١٧	١٢-١	- موجز لأحكام المبتدأ والخبر	إلى	إلى	نحو الوظيفيّ
٢٢٦	١٢-٧	- موجز لسير المشتقات	٢٦٩	١٣-٤-٧	نحو الوظيفيّ
			١٨٦	٩-١١-١	ال نداء
			١٨٧	٩-١١-٢	نداء
			١٨٩	٩-١٣	ال تلبية
			٢١٨	١٢-٢-١	ال نعت
			٢١٩	١٢-٢-٢	نعت
			٢٢٠	١٢-٢-٣	نعت
			٥٣	٣-٨	ال نكرة (اسم)
			١٢٢	٥-٧	نون التوكيد
			١٤٦	٦-٩	ال تون الزائدة
			٩٥	٤-١٠-٣	نون الوقاية
			١١	١-٦-١	همزة القطع
			١١	١-٦-١	همزة الوصل
			١٢	١-٦-٢	ال همزة (كتابتها)

تنبيه إلى قراءة الأرقام

- تُقرأ الأرقام في وسطِ الصَّفحة من اليسار إلى اليمين.
- الرِّقم الأول للفصل.
- الرِّقم الثَّاني للدَّرس.
- الرِّقم الثَّالث، إذا كان موجودًا، للصَّفحة الأولى من الدَّرس، إذ لا رقم للدَّرس المؤلف من صفحة واحدة.
- والرِّقم الثَّالث هو نفسه مكرَّر في الخانة إلى يسار العنوان.

١

الفصل الأول

١

مَدْخَلُ عَامِرٍ

مَدخلٌ عِلمٌ

٣	القواعدُ العربيَّةُ	: الهيكلُ العامُّ لتقسيماتِ الصِّرفِ والنَّحوِ	١ - ١
٤	الكلمةُ العربيَّةُ	: الهيكلُ العامُّ لتقسيماتِ الكلمةِ	١ - ٢
٥	الحركاتُ والضوابطُ	: بالشَّكلِ والدَّلالةِ	١ - ٣
٦	الإدغامُ	: تحديدهُ - شروطُه - موانعهُ	١ - ٤
٧	الإعلالُ	: طبيعتهُ وأنواعُه	١ - ٥ - ١
٨	الإعلالُ	: الإعلالُ بالقلبِ	١ - ٥ - ٢
٩	الإعلالُ	: الإعلالُ بالحذفِ والتَّسكينِ	١ - ٥ - ٣
١٠	الإعلالُ	: إعلالُ الهمزةِ	١ - ٥ - ٤
١١	الهمزةُ	: همزةُ الوصلِ وهمزةُ القطعِ	١ - ٦ - ١
١٢	الهمزةُ	: كتابةُ الهمزةِ	١ - ٦ - ٢
١٣	ملحقاتُ الصِّرفِ	: ملحق ١	١ - ٧ - ١
١٤	ملحقاتُ الصِّرفِ	: ملحق ٢	١ - ٧ - ٢
١٥	ملحقاتُ النَّحوِ	: الجملةُ - أنواعُها وأقسامُها	١ - ٨ - ١
١٦	ملحقاتُ النَّحوِ	: إعرابُ الاسمِ والحرفِ والجملةِ	١ - ٨ - ٢
١٧	ملحقاتُ النَّحوِ	: إعرابُ الفعلِ	١ - ٨ - ٣
١٨	ملحقاتُ النَّحوِ	: علاماتُ التَّرقيمِ - الوقْفُ في القراءةِ	١ - ٨ - ٤

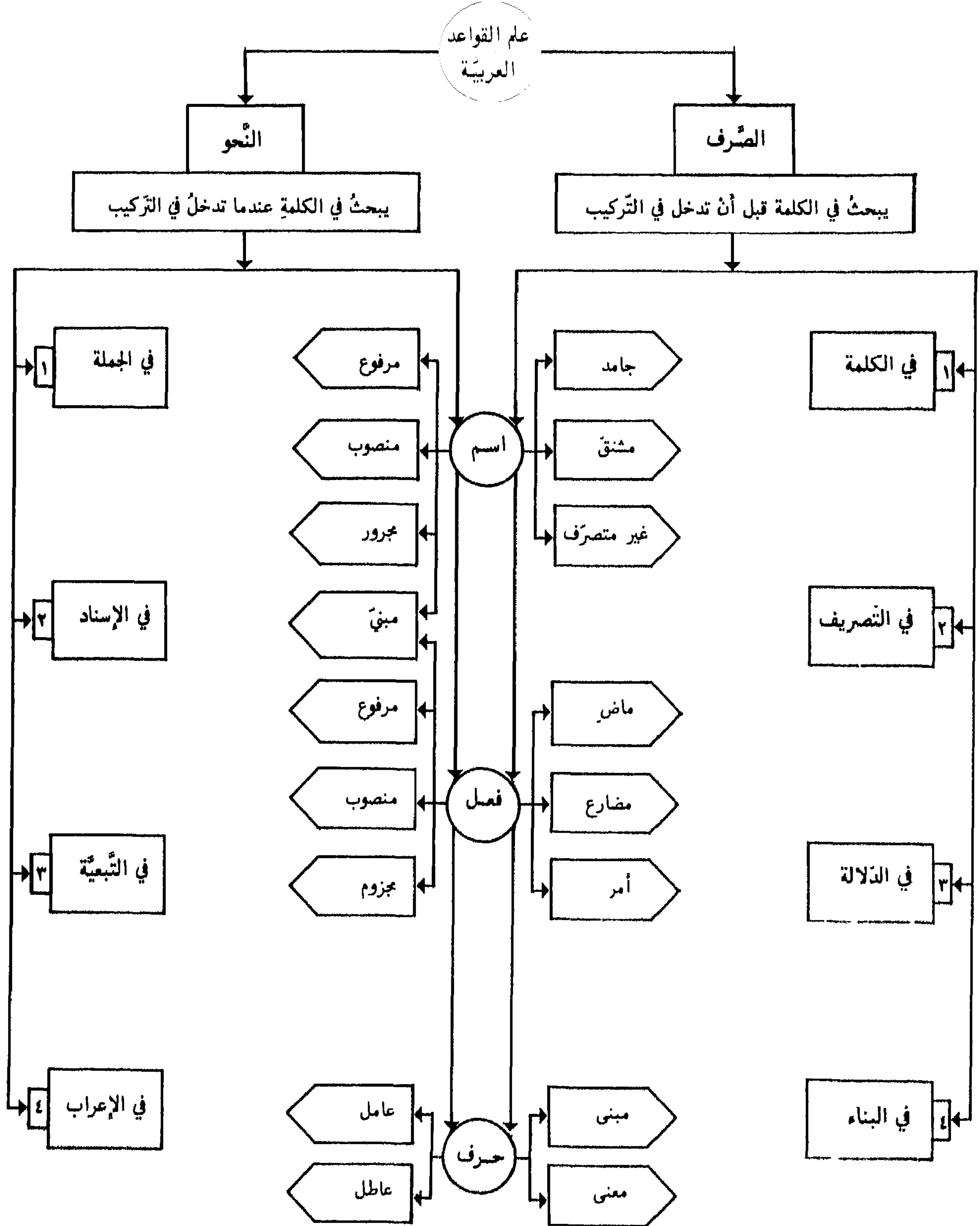

الكلمة العربية الهيكل العام لتقسيمات الكلمة

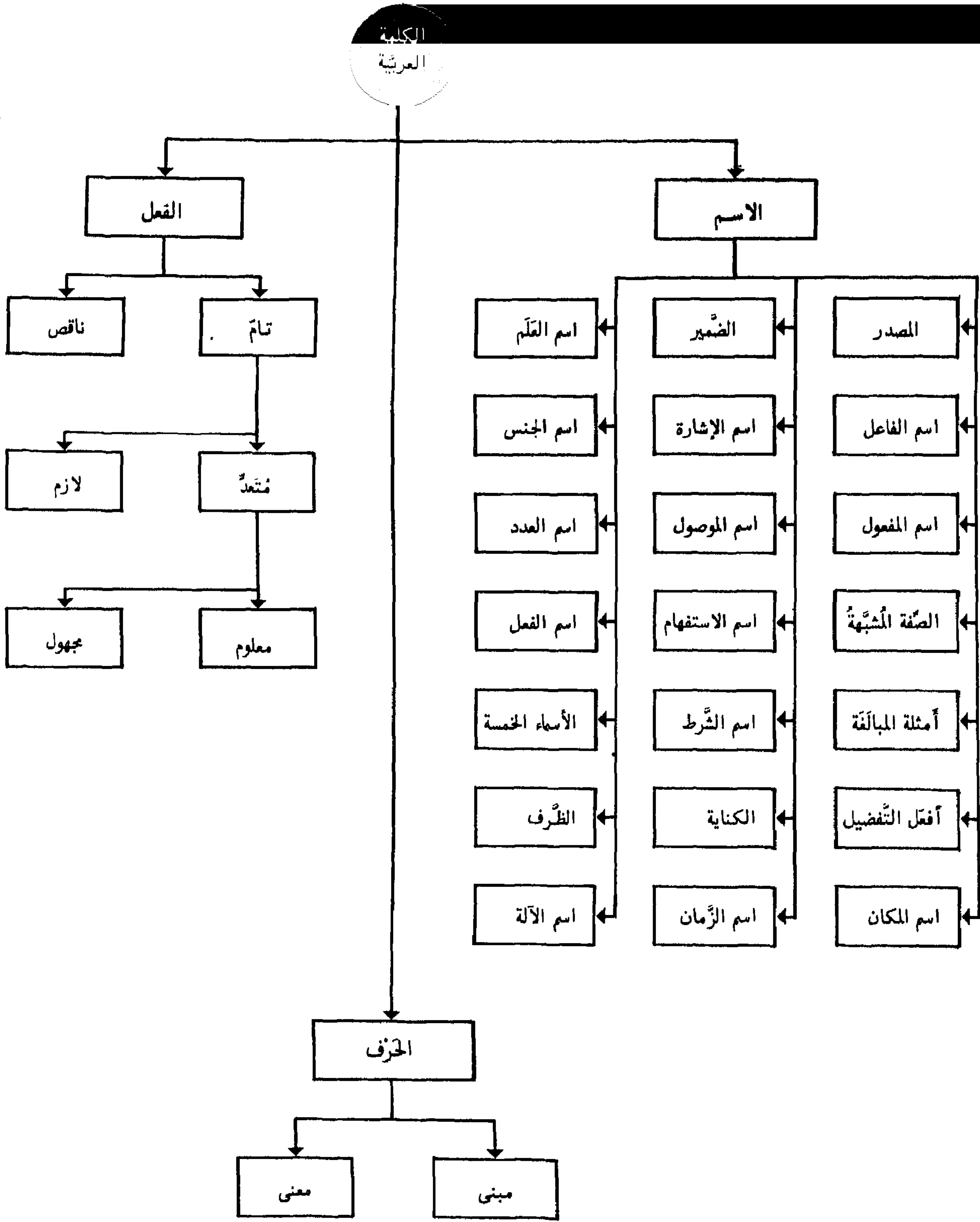

بالشَّكْلِ وَالِدَّلَالَةَ

الحركات والضوابط

الحركات ثلاثٌ وهي: الضَّمة - الفتحة - الكسرة

- | | | |
|---|---|------------|
| تُرْسَمُ من فوقِ الحرفِ وهي علامةُ رَفْعٍ أو بِناءٍ: جاءَ الوَلَدُ - يا يوسُفُ | ١ | الضَّمة |
| تُرْسَمُ من فوقِ الحرفِ وهي علامةُ نَصْبٍ أو بِناءٍ: رأيتُ الولدَ - فَعَلَ | ٢ | الفتحة |
| تُرْسَمُ من تحتِ الحرفِ وهي علامةُ جَرٍّ أو بِناءٍ: مرَّرتُ بالولدِ - جِئتُ أمسَ | ٣ | الكسرة |
| هي ضدُّ الحركةِ وتُرْسَمُ من فوقِ الحرفِ - تأتي علامةُ بِناءٍ وجزمٍ: فعلتُ - لم تفعلِ | ٤ | السُّكُونُ |

التَّنوين نونٌ ساكنةٌ تُزادُ على آخرِ الاسمِ لفظًا لا خطًّا

- | | | |
|---|---|---------------|
| تنوينُ الرَّفْعِ وتُرْسَمُ من فوقِ الحرفِ: كتابٌ = كتابُين | ٥ | الضَّمَّتَانِ |
| تنوينُ النَّصْبِ وتُرْسَمُ من فوقِ الحرفِ: كتابًا = كتابَين | ٦ | الفتحتان |
| تنوينُ الجَرِّ وتُرْسَمُ من تحتِ الحرفِ: كتابٍ = كتابِين | ٧ | الكسرتان |

الضَّوابطُ أربعٌ وهي: الشُّدُّ - المَدُّ - الوَصْلُ - القَطْعُ

- | | | |
|--|----|----------|
| يبدلُ على أَنَّ الحرفِ حرفانِ ويُرْسَمُ من فوقِ الحرفِ: قَدَّمَ = قَدَّم | ٨ | الشُّدُّ |
| يبدلُ على أَلْفٍ محذوفَةٍ بعدَ همزةٍ بصورةِ الأَلِفِ: آثَرَ = أَثَرَ | ٩ | المَدُّ |
| يبدلُ على إسقاطِ الهمزةِ لفظًا. وهمزةُ الوصلِ تُلفَظُ في ابتداءِ الكلامِ وتسقطُ في أثنائه. اجلسْ يا رجلُ ويا رجلُ اجلسْ | ١٠ | الوصل |
| يبدلُ على ثبوتِ الهمزةِ لفظًا. وهمزةُ القطعِ تُلفَظُ حيثُ وقعت. تُرْسَمُ الهمزةُ من فوقِ الحرفِ إلا إذا كانتَ معها كسرةٌ في أولِ الكلمةِ: أكرمَ - إكرامٌ | ١١ | القطع |

الإدغام - تحديده - شروطه - موانعه



• أوَّلُ المثلين مسبوقة بحرف مدٍّ - (تُحذفُ حركته)



• أوَّلُ المثلين متحركٌ - (تُحذفُ حركته)

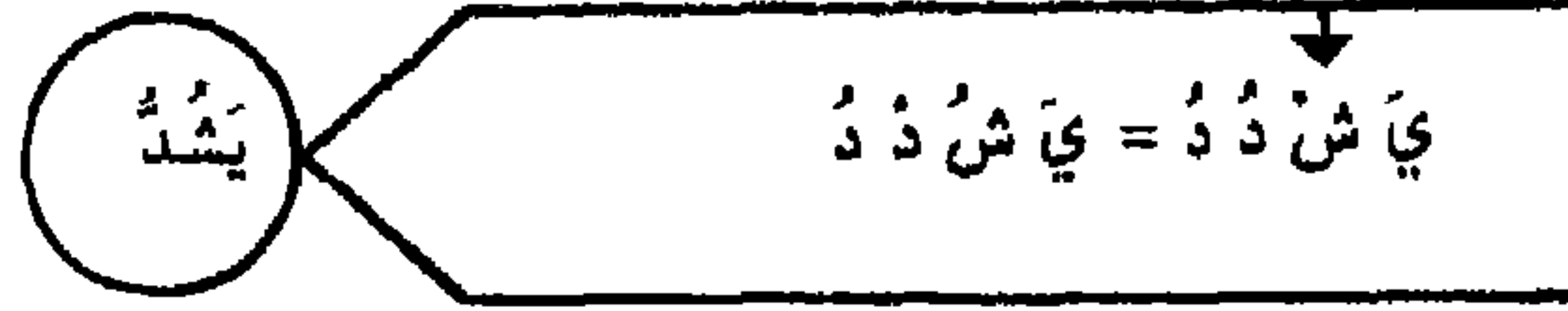

• أوَّلُ المثلين مسبوقة بساكن صحيحٍ - (تُنقلُ حركته إلى ما قبله)
• الإدغامُ هو إدخالُ حرفٍ في حرفٍ من جنسِهِ بحيثُ يصيرانِ حرفًا واحدًا مشددًا

يجبُ إدغامُ المثلين المتجاورين الساكن أولهما إذا كانا في كلمتين كما لو أنّهما في كلمة واحدة

عَ لَ يَ يَ = عَ لَ يَ	مَ نَ نَ اَ = مَ نَ اَ	مُ تَ تَ تُ = مُ تَ تُ	سَ كَ تَ تَ = سَ كَ تَ تَ
------------------------	------------------------	------------------------	---------------------------

وفي نحو	وفي	في لام التّعرّفِ مع الحروفِ الشّمّية
---------	-----	--------------------------------------

قَ عَ ذَ تَ = قَ عَ ذَ تَ	عَ مَ مَ اَ = عَ مَ اَ	مَ مَ مَ اَ = مَ مَ اَ	اَ لَ شَ مَ سَ = اَ لَ شَ مَ سَ
---------------------------	------------------------	------------------------	---------------------------------

الفعل الذي يُدغم
<ul style="list-style-type: none"> • مضارع المفرد المجزوم: لم يَعدْ - لم يَعدْ - لم يَعدْ لم يَظَلْ - لم يَظَلْ • أمر المفرد: شُدَّ عُدَّ
يُستعملُ الفكَ شذوذًا
في كلماتٍ قليلةٍ الاستعمالِ ذَبَبَ الرَّجُلُ

يَمتنعُ الإدغامُ في ٥ مواضع
<ul style="list-style-type: none"> • في الاسمِ الثلاثيِّ المتحركِ العينِ: دُرِّرَ • إذا اتّصلَ الفعلُ المضاعفُ بضميرِ رَفَعٍ: شَدَدَتْ • في أفعالِ التّعجبِ بالأمر: أَعْرَزَ بِالْعِلْمِ • إذا اتّصلَ بأوَّلِ مثليه مدغمٍ فيه: هَلَّلَ • إذا زيدَ على أصلِهِ لإلحاقه بالرّباعيِّ: جَلَبَبَ • ويوجدُ نوعانِ آخرانِ قليلًا الاستعمالِ

يجوزُ الإدغامُ وعدمه في ٣ مواضع
<ul style="list-style-type: none"> • مضارع المفرد المجزوم: لَمْ يَشُدْ وَلَمْ يَشُدْ أمر المفرد: عُدَّ وَعَدَّدْ • ثانيه وثالثه ياءان الثانية منها لازمة: عَمِيَ وَيَجُوزُ عَمِيَ • ويَمتنعُ إذا كانت عارضةً: لَنْ يُعَيِّيَ
المُرَادُ بالإدغامِ
التّخفيفُ على اللفظِ

الإعلال - ١ - طبيعته وأنواعه

• الإعلال هو حذف حرف العلة أو قلبه أو تسكينه

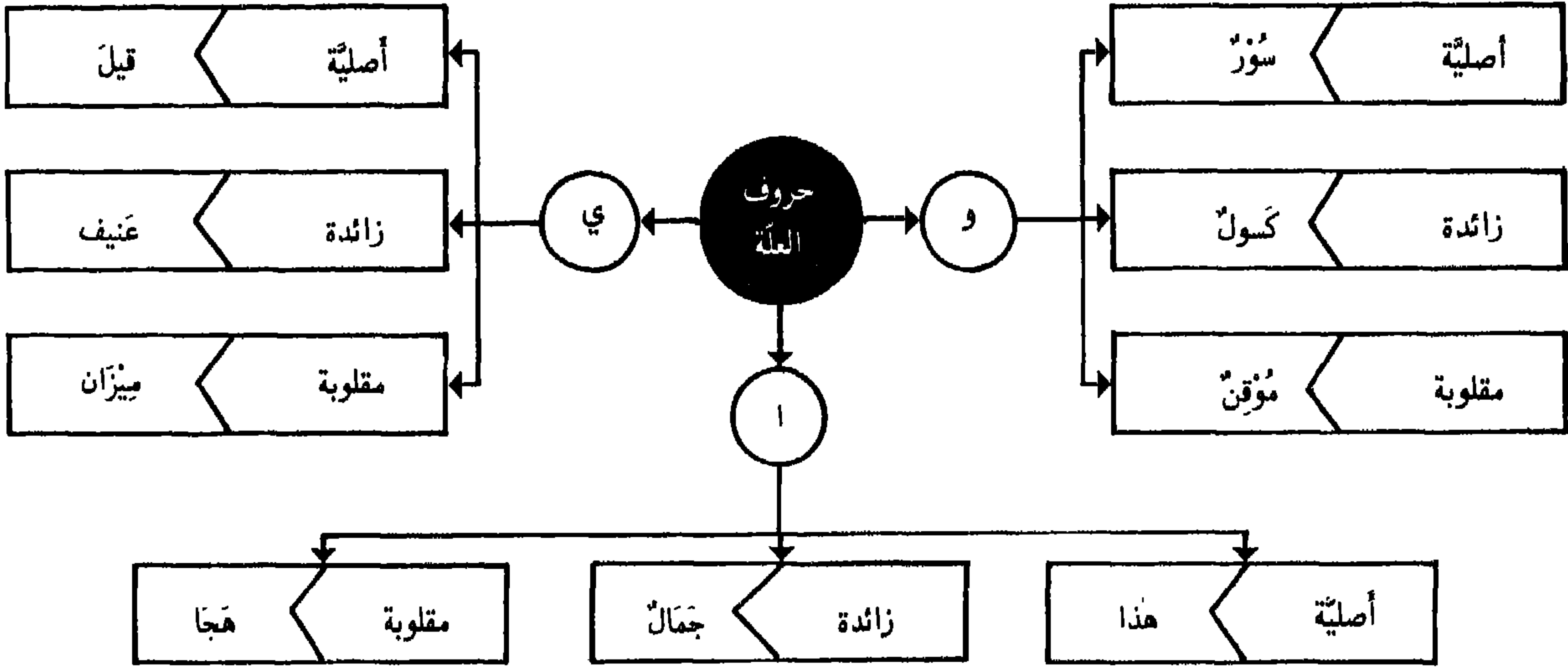

الإعلال

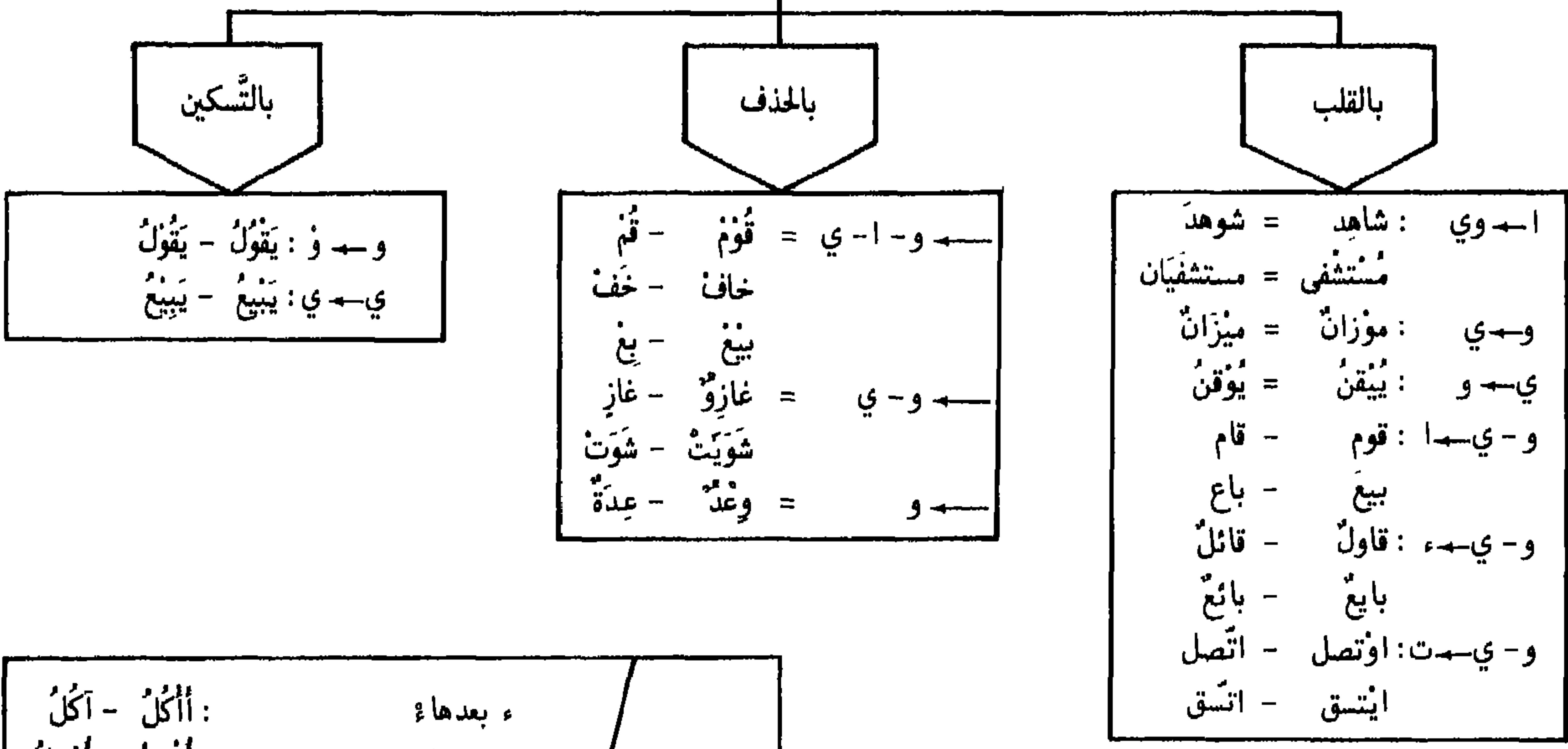

أَكُلُ - أَكُلُ	ء بعدها	إعلال الهمزة
أُوْمِلُ - أُوْمِلُ	ء بعدها	
إِنْمَانٌ - إِنْمَانٌ	ء بعدها	
أَأْدِمُ - أَأْدِمُ	ء بعدها	
رَأْسٌ - رَأْسٌ	: بَعْدَ حرف صحيح يجوز:	
بُرٌّ - بُرٌّ		
ضَوْءٌ - ضَوْءٌ		
شُومٌ - شُومٌ		
شُومٌ - شُومٌ		

الإعلال - ٢ الإعلال بالقلب

أصل الكلمة	بعد الإعلال		
شاهد كُتَابٌ	شُهِدَ كُتِبَ	• تُقَلَّبُ الألفُ: واوًا بعد ضمة وياء بعد كسرة	قلب و - ي
مِوَعَادٌ قَوْوٌ جُرِيوٌ قِوَامٌ رِوَاحٌ	مِيعَادٌ قَوِي جُرِيٌّ قِيَامٌ رِيَاحٌ	• إذا سَكُنَتْ بعد كسرة • إذا تَطَرَّفَتْ بعد كسرة • بعد ياء التَّصْغِيرِ • بعد كسرة وألفٍ في المصدر الأَجُوفِ • في جمع الأسماء السَّاكِنَةِ العين في المفرد • إذا اجتمعت الواو والياء وكان السَّابِقُ منها أصلًا متحرِّكًا بالسُّكُونِ تُقَلَّبُ الواو ياءً وتُدْعَمُ في الياء • في الجمع على وزن فُعول، لامه واو - فيما سِوَى ذلك تبقى على حالها: طوال - سوار...	قلب و ↓ ي
مَقْضُوِي عُصُوُوٌ	مَقْضِيٌّ عُصِيٌّ		
يُسِيرٌ شَرِيَا نَهْيٌ طُوبِيٌّ	يُوسِرٌ شَرَوِيٌّ نَهْوٌ طُوبِيٌّ	• إذا سَكُنَتْ بعد ضمة • إذا وَقَعَتْ لَامًا لاسمٍ على وزن فَعْلَى • إذا وَقَعَتْ لَامٌ فَعْلٍ بعد ضمة • إذا وَقَعَتْ عَيْنٌ فَعْلَى الاسم	قلب ي ↓ و
قَوْلٌ مِيلٌ	قَالَ مَالَ فَرَأَيْتُ - رَسَائِلٌ	• إذا تَحَرَّكْنَا بعد فَتْحِ (لَهَا سَبْعَةُ قِيُودٍ) • الجُمُوعُ على وزنِ فَعَائِلٍ زِيدَ في مَفْرَدِهَا حَرْفٌ مَدٌّ ثالثٌ، هَذَا الحَرْفُ يُقَلَّبُ هَمْزَةً في الجَمْعِ • نَقُولُ: مَفَاوِزٌ - مَعَايِشٌ - جِدَاوِلٌ - عَشَائِرٌ عَصَافِيرٌ - قَنَادِيلٌ • شَدَّ = مَصَابِيءُ	قلب و-ي ↓ ا
قَاوِلٌ رِضَاوٌ إِوتَفَّقَ إِيتَسَّرَ	قَائِلٌ رِضَاءٌ إِتَّفَقَ إِتَسَّرَ	• إلى هَمْزَةٍ بعد أَلْفٍ فاعِلٍ: • إلى هَمْزَةٍ بعد أَلْفٍ مُضَافَةٍ في الطَّرْفِ: • إلى تَهٍ في وزنِ افْتَعَلَ وتُدْعَمَانِ في تَهٍ افْتَعَلَ	قلب و-ي ↓ ء - ت

الإعلال - ٣ - الإعلال بالحذف والتسكين

الإعلال بالحذف		أصل الكلمة	بعد الإعلال
حذف ا-و ي	<ul style="list-style-type: none"> • إذا كان حرف مدّ مُلتقيًا بساكن بعده • إذا كان الفعل معتلّ الآخر في المضارع المجزوم • في فعل الأمر المفرد المذكر 	قَوْمٌ - خَافٌ - يَبِيعُ	قُمٌ - خَفٌ - يَبِيعُ لَمْ يَخْشَ أَخَشَ
حذف و ي	<ul style="list-style-type: none"> • في الناقص المتصلّ بواو الجماعة أو ياء المخاطبة • في الماضي الناقص المفتوح العين إذا اتصل بضمير الغائبة ومثناها • في الاسم المنقوص النون 	شَوِيبًا شَوَيْتَ - شَوَيْتَا هَاجِرًا	شَوَوَا شَوَتَ - شَوَتَا هَاجَ
حذف و	<ul style="list-style-type: none"> • إذا كان الفعل ميثالا واويًا على وزن يفعل • إذا جاء مصدر المثل على وزن فعل - شدّ - سعة - ضعة . - وزن فعل يبقى على وضعه : وضع 	وَنَبٌ وَهْنٌ	وَتَبٌ = يَثِبُ وَتَبٌ = تَيْبَةٌ وَهْنٌ = هِنَةٌ
الإعلال بالتسكين		أصل الكلمة	بعد الإعلال
تسكين و ي	<ul style="list-style-type: none"> • إذا تحركت الواو بالضم والياء بالكسر بعد ساكن صحيح • وجب نقل حركة العين إلى الساكن قبلها • إذا تحركت بالفتح قلب حرف العلة حرفًا مجانسًا • إذا تحركت الواو بالضم بعد ضمة والياء بعد كسرة في آخر الكلمة تحذف حركتها تخفيفًا . 	تَقْوَمُ يَبِيعُ أَقْوَمُ يَدْعُو الدَّاعِي	تَقْوَمُ يَبِيعُ أَقَامُ يَدْعُو الدَّاعِي

أسئلة لا تُعلّ من الأجوف	تُقلّب الواو والياء ألفًا إذا:
<ul style="list-style-type: none"> • الآلة : مفوّد • التفضيل : أقوم • الصفة المشبهة : أبيض • أفعال التعجب : ما أميله • المرة : نومة • النوع اليائي : حسن البيعة 	<ul style="list-style-type: none"> • لم تكن حركتها مُجْتَلِبَةً • ولم يُسكّن بعدها إذا كانتا في موضع العين • ولم تأت بعدها ألف أو ياء مشدّدة وكانتا في موضع اللام • ولم تقعا عين فعل إسم فاعله على أفعال • ولم يجتمع في اللفظة حرفا علة يُمكن قلبها ألفًا • ولم يضمّ حرف العلة في المضارع • ولم تدلّ الكلمة على اضطراب

الإعلال - ٤ - إعلالُ الهمزة

أصلُ الكلمة	بَعْدُ الإعلال	الهمزة وما قبلها
أَمِنْ أَمِينُ إِيمَانُ	أَمِنْ أَمِينُ إِيمَانُ	إذا اجتمعَ همزتانِ الأولى مُتَحَرِّكَةٌ والثانية ساكنةٌ وَجَبَّ قَلْبُ الثانيةِ حَرْفَ مَدٍّ يُجَانِسُ حَرَكَةَ ما قبلها: • أَلْفًا بَعْدَ همزةٍ مَفْتُوحَةٍ • واوًا بَعْدَ همزةٍ مَضْمُومَةٍ • ياءً بَعْدَ همزةٍ مَكْسُورَةٍ
	قَاتِنِي	إذا كانتِ أولى الهمزتينِ همزةً وَصَلِي عَادَتِ الثانيةُ همزةً في الوَسَطِ لِسُقُوطِ الوَصْلِ.
	ضَوْ (أو) ضَوْءٌ بَيْرٌ (أو) بَيْرٌ	إذا كانتِ الهمزةُ ساكنةً بَعْدَ حَرْفٍ صَاحِبِ جَازَ قَلْبُها حَرْفَ مَدٍّ وَجَازَ إِبْقَاؤُها
أَوِ اِدْمُ جَمْعُ أَدَمٍ أَوَيْدُمُ تَصْغِيرُ أَدَمٍ مَوْجَلٌ (أو) مَوْجَلٌ ذِيابٌ (أو) ذِيَابٌ		• إذا كانتِ الهمزةُ الثانيةُ مَفْتُوحَةً والأولى مَضْمُومَةً أو مَفْتُوحَةً قَلْبَتْ واوًا. • إذا تَحَرَّكَتِ الهمزةُ بِالْفَتْحِ بَعْدَ غَيْرِ الهمزةِ بَعْدَ ضَمَّةٍ أو كَسْرَةٍ، جَازَ تَحْقِيقُها وَجَازَ تَخْفِيفُها بما يَلَامُ حَرَكَةَ ما قبلها
	أَنْتِ؟ أَأَنْتِ؟ أَأَنْتِ؟	إذا اجتمعَ همزتانِ في كلمتينِ: • جَازَ حَذْفُ إحداهما • جَازَ إثباتُها • جَازَ إقحامُ أَلْفٍ بينها
ضَوْءٌ نَبِيٌّ	ضَوْءٌ نَبِيٌّ	إذا تَطَرَّفَتِ الهمزةُ وَكَانَتْ مُتَحَرِّكَةً فَالْمُسْتَحْسَنُ قَلْبُها • واوًا بَعْدَ واوٍ ساكنةٍ • ياءً بَعْدَ ياءٍ ساكنةٍ - شَدَّ: سَوْءٌ - شَبِيهُ

الإعلال والإدغام	وتُحذَفُ أيضًا:	تُحذَفُ الهمزةُ الأصليةُ
• إذا اجتمعَ الإعلالُ والإدغامُ في كلمةٍ: - يُقَدِّمُ الإدغامُ: أَيْمَةٌ - أو تَبْقَى على حالِها: أُمَّةٌ	من مضارعِ رَأَى وأمرِه: يَرَى - يَرَيَانِ - يَرَوْنَ رَ - رَيَا - رَوَا وتُحذَفُ من: أَرَى	من: أَكَل - أَخَذَ - أَمَرَ في صيغةِ الأمرِ: كُلْ - خُذْ - مَرِّ

الهمزة - ١ - همزة الوصل وهمزة القطع

همزة الوصل	• تُلْفِظُ في ابتداء الكلام وتسقطُ في أثنائه إجلسْ يا رَجُلُ - يا رَجُلُ اجلسْ	همزة القطع	• تُلْفِظُ حيثُ وَقَعَتْ أكرمِ يا رَجُلُ - يا رَجُلُ أكرمِ
------------	---	------------	---

القياسي (ق) والسماعي (س) في مواقع الهمزة				
الوزن	المصدر	الماضي	المضارع	الأمر
ثلاثي	قطع (س): أَكَلٌ	قطع (س): أَكَلْ	قطع (ق): أَفْعُلُ	وصل (ق): أَفْعَلْ
رباعي	قطع (ق): إِذْرَاجٌ	قطع (ق): أَذْرَجْ	قطع (ق): أَذْرِجُ	قطع (ق): أَذْرِجْ
خماسي	وصل (ق): أَنْزَوْاهُ	وصل (ق): أَنْزَوِيْ	قطع (ق): أَنْزَوِيْ	وصل (ق): أَنْزُوْ
سداسي	وصل (ق): اسْتَمْرَاجٌ	وصل (ق): اسْتَمْرَجْ	قطع (ق): اسْتَمْرِجُ	وصل (ق): اسْتَمْرِجْ

تكون الهمزة سماعية في عشرة أسماء	<p>همزة وصل في المفرد والمثنى →</p> <p>اسم - است - ابن - ابنم - ابنة - امرؤ - امرأة - اثنان - اثنتان - ايمن وائمن</p> <p>همزة قطع في الجمع ←</p>	وفي حرف واحد أل التعريف
--	--	----------------------------------

التحريك	الضم	الفتح	الكسر
همزة الوصل	<ul style="list-style-type: none"> تضم في ماضي الخماسي والسداسي مجهولاً: اختيلاً. ما لم يكن من الأجوف على وزن افتعل وانفعل فالختار كسر الهمزة مناسبة لكسر ثالثه: اقتنيد - انقيد وتضم أيضاً في أمر الثلاثي المضموم العين: اقتل 	<ul style="list-style-type: none"> يجب فتحها في أل بترجح فتحها في أيمن وائمن 	<ul style="list-style-type: none"> تُكسَرُ في معلوم الماضي الخماسي والسداسي وأمرها ومصدرها وأمر الثلاثي غير المضموم العين والأسماء العشرة
همزة القطع	<ul style="list-style-type: none"> ثم إنها تكون أصلية كما في أخذ وزائدة كما في أكرم وتقع في أوائل الكلم وأواسطها وأواخرها كما في: أذن وسأل وقرأ بخلاف همزة الوصل فإنها لا تقع إلا زائدة في الأوائل 	<ul style="list-style-type: none"> تفتح قياسياً في ماضي الرباعي وأمره 	<ul style="list-style-type: none"> أما في غير ذلك ففتحها وكسرها على حسب السماع

كِتَابَةُ الْهَمْزَةِ

- ٢ - الْهَمْزَةُ

٥ ٤ ٣ ٢ ١ ٦ ٧ ٨

القاعدة	موقعها في الكلمة		صورتها	أمثلة
	أول	وسط		

في	القاعدة	موقعها في الكلمة	صورتها	أمثلة
أول الكلمة	• تُكْتَبُ بِصُورَةِ الْأَلِفِ مُطْلَقًا	أ	ا	إِمْشُوا - إِذَا
	• وَكَذَا الْأَوَّلُ الْمُتَّصِلُ بِهِ غَيْرُهُ - إِلَّا فِي:	أ	أ	أَجْرَةٌ - أَنْصُرُ
	لِنَلَا وَلِنِ، لِكثْرَةِ اسْتِعْمَالِ	أ	آ	بِأَجْمَلٍ - لِأَفْضَلِ
	• تُحَدَفُ هَمْزَةُ الْوَصْلِ بَعْدَ الْفَاءِ وَالْوَاوِ وَبَعْدَ اللَّامِ الدَّاخِلَةِ عَلَى مَصْحُوبِ أَل-	أ	آ	أَمِنْ - آيَةٌ فَاتِنِي - وَأَذِنَ لِي - لِلرَّجُلِ

في	القاعدة	موقعها في الكلمة	صورتها	أمثلة
وسط الكلمة	• تُقَارَنَ حَرَكَتُهَا بِحَرَكَةِ مَا قَبْلَهَا وَتُكْتَبُ بِصُورَةِ الْحَرْفِ الْمُتَجَانِسِ مَعَ الْحَرَكَةِ الْأَقْوَى حَسَبَ التَّرْتِيبِ التَّالِي:	أ	ا	أَنْشَيْ - مُسْتَهْزِئِينَ
	- قُوَّةُ ١: الْكَسْرَةُ	و	و	سَأَلَ - مَيُون
	- قُوَّةُ ٢: الضَّمَّةُ	و	و	فَقَّةٌ - بَيْتَسَ
	- قُوَّةُ ٣: الْفَتْحَةُ	و	و	مَشَانِمٌ - بَيْرٌ
- قُوَّةُ ٤: السُّكُونُ	أ	أ	شُورُونَ - فَرُوسٌ سُؤَالَ - رَوْوَفٌ سُودُدٌ - يَلُومٌ	
الهمزة المفتوحة	• مَا قَبْلَهَا أَلِفٌ سَاكِنَةٌ	أ	ا	سَأَلَ - مَرَأَى - كَأَسَ
	• مَا قَبْلَهَا وَاوٌ سَاكِنَةٌ	و	و	تَسَاءَلَ - قِرَاءَةٌ
	• مَا قَبْلَهَا يَاءٌ سَاكِنَةٌ	ي	ي	مُرُوءَةٌ - سُوءَى
	• مَا قَبْلَهَا حَرْفٌ انْفِصَالٌ سَاكِنٌ	أ	ا	بَيْتَةٌ - رَدِيئَةٌ
• مَا قَبْلَهَا حَرْفٌ اتِّصَالٌ سَاكِنٌ	أ	ا	بِنَاءَانٍ - بِنَاءَيْنِ	
• مَا بَعْدَهَا أَلِفٌ سَاكِنَةٌ	أ	ا	عَبَّانٌ - عَبَّيْنِ قِرَانَ - مَنَشَاتٍ	

في	القاعدة	موقعها في الكلمة	صورتها	أمثلة
طرف الكلمة	• تُكْتَبُ بِصُورَةِ الْحَرْفِ الْمُتَجَانِسِ مَعَ حَرَكَةِ مَا قَبْلَهَا	أ	ا	ظَمِيءٌ - مُسْتَهْزِئِيٌّ
	• مَا قَبْلَهَا يَاءٌ	ي	ي	جَرُوءٌ - لَوْلُوءٌ
	• مَا قَبْلَهَا أَلِفٌ أَوْ فَتْحَةٌ	أ	ا	قَرَأَ - نَبَأٌ
	• مَا قَبْلَهَا كَسْرَةٌ - ضَمَّةٌ - سَكُونٌ	أ	ا	نَشَأَ - أَصْدَقَاءُ
الهمزة المنوطة بفتحتين	• مَا قَبْلَهَا يَاءٌ	ي	ي	بَرِيئًا - شَيْئًا
	• مَا قَبْلَهَا أَلِفٌ أَوْ فَتْحَةٌ	أ	ا	سَمَاءٌ - نَبَأٌ
	• مَا قَبْلَهَا كَسْرَةٌ - ضَمَّةٌ - سَكُونٌ	أ	ا	جُزْءًا - لَوْلُوءًا

مُلْحَق ١

مُلْحَقَاتُ الصَّرْفِ ١ -

في ما يُقْرَأُ وَلَا يُكْتَبُ

- تُقْرَأُ الألفُ وَلَا تُكْتَبُ:
بعدَ همزةٍ بصورتها: مَابٌ
- وكذلك الواو:
بعدَ همزةٍ بصورة الواو: رُؤُسٌ
- أمَّا واوُ الجماعةِ في آخرِ الفعلِ فَتُعْتَبَرُ
مِنَ كلمةٍ أُخرى:
جَرُّوا...

في ما يُكْتَبُ وَلَا يُقْرَأُ

- تُكْتَبُ الألفُ وَلَا تُقْرَأُ في:
- آخرِ الفعلِ بعدَ واوِ الجمعِ: سَمِعُوا - قَالُوا
- الاسمِ المَنُونِ بالفتحِ ما عدا الكلماتِ المنتهيةِ بتاءِ
مربوطةٍ، أو بهمزةٍ صورتها أَلِفٌ أو قبلها أَلِفٌ:
شاهدتُ ولدًا.
- تُكْتَبُ همزةُ الوصلِ وَلَا تُقْرَأُ في أثناءِ الكلامِ:
سمعتُ الأنشودةَ

في زيادةِ الحروفِ وحذفِها

- تُزَادُ الواو كتابةً دونَ أنْ تُلفَظَ في:
- عمرو: رَفَعًا وَجَرًّا: قَدِيمَ عَمْرٍو - أَمْسَكَتُ بِعَمْرٍو
- أولُو - أولات
- أولاء - أولي - أولئك
- تُزَادُ الألفُ في: مائةٌ - مائتان
- تُحذفُ الألفُ مِنَ الكلماتِ التَّالِيَةِ:
- اللّهُ - هذا - هذه - هؤلاء - ذلك - ههنا - هكذا - أولئك - لِكَيْ - لِكِنَّ.
- ما الاستفهاميَّةُ لِاتِّصَالِهَا بِجَرِّ: لِمَ؟ عَلامَ؟
- ابرهيمُ - اسحقُ - الرَّحْمَنُ.
- يُسْتَحْسَنُ حذفُ الواوِ مِنْ كُلِّ اسمٍ عَلِيمٍ مِثْل: داوُدُ - شاولُ - لاوُنُ
- تُحذفُ همزةُ القطعِ مِنَ الاسمِ: اللّهُ. أصلُهُ: الإلهُ
- وتُحذفُ همزةُ الوصلِ في البَسْمَلَةِ. وكذلكَ مِنْ كلمةِ ابنِ صِفَةٍ بَيْنَ عَلمَيْنِ (بشروط) -
- وتُحذفُ همزةُ الوصلِ مِنْ أَلْ بعدَ اللّامِ: لِلنَّبِيِّتِ

ملحق ٢

ملحقات الصرف ٢ -

كتابة الألف المتطرفة
- بصورة - ١ - • إذا وقعت ثالثة وأصلها واو: هجا - عصا • بعد ياء: دنيا - يحييا . ما عدا اسم العلم: يحيين
- بصورة - ٥ - فيما عدا ذلك: فتى - مُستشفى
كتابة التاء الطويلة في:
- آخر الفعل: لَعِبْتُ - دَرَسْتُ - جمع المؤنث السالم: راهبات. - كلُّ كلمة مؤلّفة من ثلاثة أحرف وسطها ساكن: زيتُ - كلُّ كلمة تنتهي بتاء قبلها كسرة: مائتُ - كلُّ كلمة تنتهي بتاء قبلها واو ساكنة أو ياء ساكنة: بيروتُ - كبريتُ - اسم العلم المذكر الأعجمي: طلعتُ - رفعتُ - اسم العلم المؤنث الأعجمي: كُوليتُ - جانيتُ - وفي بعض الأحرف: ثُمْتُ - رَبَّتُ

كتابة الكلمات
كلُّ كلمة تُكتَبُ مستقلة ما عدا: - أل - - ما تركب من حرف واحد: ل - ي (لم يدخله إعلال) - حرف ما: كأنما - كلما - لئنما - ما الاسمية تُوصَلُ ب: مِن - عَن - فِي وفي غير ذلك لا تُوصَلُ - أن المصدرية تُوصَلُ بلا: اذُرْسْ لئلا تُحسب خاملاً - إذ تُوصَلُ بظرف سابق: حينئذ - والضائِرُ المتصلة تُوصَلُ: سَمِعْتُ عَنْكَ

التقاء الساكنين

• يجوز التقاء الساكنين في:
- الوقف: سَمْنٌ - عَيْنٌ .
- كلُّ كلمة أولُ الساكنين فيها حرف لين والثاني مدغم: سادةٌ - جادةٌ
• إذا كان الساكنان في كلمتين مُنفصلتين يُحْصَلُ الحدفُ لفظياً فقط: جاء راعيا القرية
• إذا اجتمع ساكنان وكان الأول صحيحاً كسر: لا تكسر العصا
• إذا اجتمع ساكنان وكان الأول حرف علة مسبوقة بحركة غير مجانسة له حرك بما يُجانسه: لا تخشي اللوم .
• يُقال: مَدُّ الأَمْسِ عَلَيْكُمْ السَّلَامُ هُمُ القُضَاةُ بِهِمُ الخِلاصُ
• تُحْرَكُ نونٌ مِنِ بالفتح قبل كلمة مُحلّاة بال: علمتُ مِنَ البائع .

مباحث النحو ١ - الجملة - أنواعها وأقسامها

• الجملة هي الكلام المركب المفيد.



• المركب المفيد هو الذي يربط أحد جزئيه بالآخر بواسطة النسبة الإسنادية - ففي المثل أسند القيام إلى زيد حكماً عليها
• يفيد الكلام المركب فائدة تامة كما رأيت -

أو فائدة غير تامة: إن قام زيد - لأنه ينتظر بعده ما يتم به المعنى المطلوب وهو جواب الشرط -
١ - الفعل: يُسند ولا يُسند إليه. ٢ - الاسم يُسند ويُسند إليه. ٣ - الحرف: لا يُسند ولا يُسند إليه.

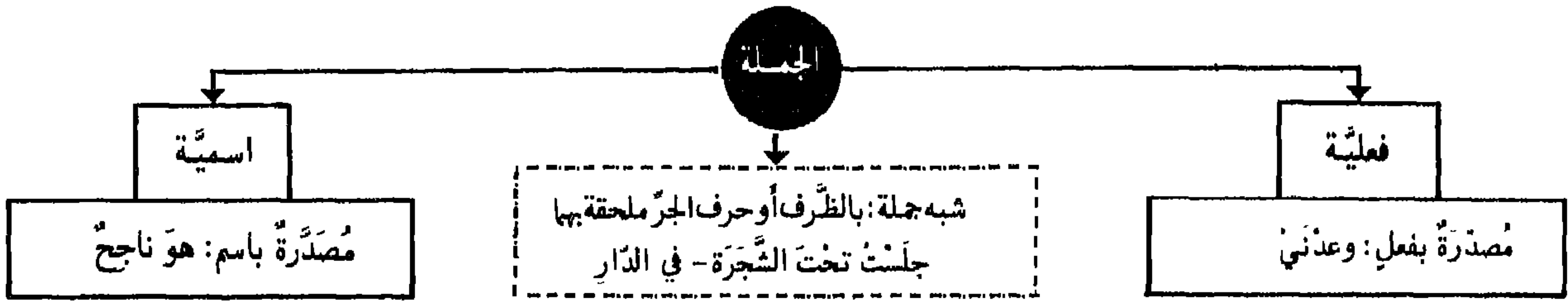

• المراد بصدر الجملة المسند والمُسند إليه. ولا عبرة بما تقدمها من الحروف - فجملة:
لعل العدو مُنطلق - اسمية - وجملة: هلاً انتصرت على العدو - فعلية.

• المعتبر أيضاً ما هو صدر في الأصل وإن تأخر في التركيب - فالأسماء في قولك: أي آيات الله تُنكرون -
هي في نية التأخير والجملة من ثم فعلية - وقس عليه قولك: يا عبدالله - لأن التقدير: ادعوا عبدالله

الجملة التي لا محل لها من الإعراب	الجملة التي لها محل من الإعراب
١ - الابتدائية: نور الشمس لا يخفى - أو المُستأنفة وهي الواقعة في صدر العبارة - أو في أثنائها منقطعة عما قبلها: ساعدني أبوك، جزاه الله.	١ - الواقعة خبراً: الظلم مرتعه وخيم
٢ - المعارضة: مولانا رحمه الله كان عادلاً - يجب أن تكون اجنبية وإلا امتنع اعتبارها معترضة: جاء وهو راكب زيد	٢ - الواقعة حالاً: جاء الفارس بركض (حال بعد معرفة)
٣ - المفسرة: العلم أتقنه - لأنها مفسرة للجملة المنذرة: أتقن العلم وقد تكون مقرونة بحرف التفسير أشرت إليه أن ارحل	٣ - الواقعة مفعولاً به: قل إن الأعمال بالنيات
٤ - الواقعة صلة: جاء الذي قام أبوه - وتقع اسماً أو حرفاً: عجبت مما قمت - فجملة قمت صلة ما - وما قمت في محل جر بن -	٤ - الواقعة مضافاً إليه: أسافر يوم هو مسافر - حيث يكون المضاف ظرف زمان - أو ظرف مكان: وقفت حيث وقف العله
٥ - الواقعة جواباً للقسم: وحقك لأفعلن	٥ - التابعة لمفرد: جاء رجلٌ بتصديق (نعت بعد نكرة)
٦ - الواقعة جواباً للشرط جازم لم يقترن بالفاء - إذا الفجائية أو غير جازم: إن تنزرت عن الهوى تفلح - لو درست لتنجحت ومن هذا القبيل جواب لما ولولا: لولا بأسنا لتنمروا علينا	٦ - التابعة لجملة لها محل: العلم ينفع ويرفع
٧ - التابعة لجملة لا محل لها من الإعراب: انقطع المطر وتددت الغيوم	٧ - الواقعة جواباً لشرط جازم مقترنة بالفاء - إذا الفجائية من لم يجتهد فلن ينجح وإن تُصبنهم سيئة إذا هم يقنطون

• الجملة ذات المحل من الإعراب تقع غالباً موقع المفرد:
السخي بطني. أي مغط - وقس عليه -

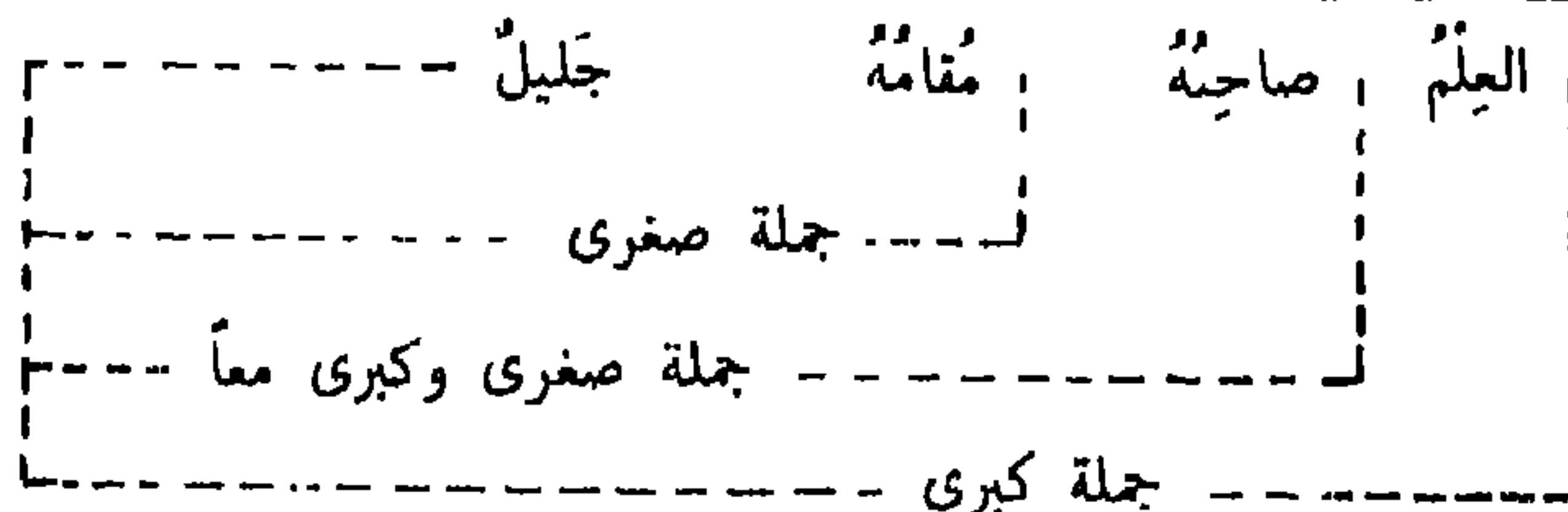

مباحثات النحو ٢ - إعراب الأسماء والحرف والجُملة

• إعراب المركبات هو ذكر موقع كل جزء من أجزاء الجملة في التركيب

<ul style="list-style-type: none"> • صفته ونوعه : اسم فاعل أم اسم مفعول ... علم أم نكرة • إعرابه : اسم إشارة أم اسم موصول ... أمتصرف أم غير متصرف والمانع من تصرفه • حالته : أمر فاعل لأنه فاعل أو مبتدأ ... • علامة إعرابه : الظاهرة أو المقدرة أو حركة بنائه إذا كان مبيئاً 	<p>يُذكر في إعراب الاسم</p>
<ul style="list-style-type: none"> • جنسه : أظرف زمان أم مكان معرب أم مبني • معناه : أعلى الماضي يدل أم على المستقبل أعلى المفرد يدخل أم على الجملة أيتضمن معنى الشرط • متعلقه : أنواعه، ظاهر أم محذوف 	<p>في إعراب الظرف</p>
<ul style="list-style-type: none"> • جنسها : أنعت أم توكيد ... • إعرابها : إذا كانت تابعة لتبوعها في اللفظ أو المحل 	<p>في إعراب التوابع</p>

- يُقال في إعراب الاسم المرفوع: فاعل أو مبتدأ الخ... مرفوع وعلامة رفعه:
- ضمة ظاهرة في آخره أو مقدرة للتعذر أو للاستثقال أو لاشتغال المحل بحركة مناسبة
- الواو لأنه من الأسماء الخمسة أو لأنه جمع مذكر سالم أو ملحق به
- الألف لأنه مثنى أو ملحق به- والتون عوض عن التنوين في الاسم المفرد
- الواو المنقلبة ياء لأجل الإدغام
- إذا كان مبنيًا يُقال في إعرابه: مبني على السكون أو على الفتح... وهو في محل رفع فاعل أو مبتدأ

• وقس عليه في إعراب الاسم المنصوب والمخفوض أو المجرور

• يُقال في إعراب المضاف: مجرور بالمضاف

• ويقال في إعراب الموصول: مبني في محل رفع أو نصب الخ..

<ul style="list-style-type: none"> • جنسه : أخرف جر أم حرف عطف الخ... • المتعلق منه : ظاهر هو أم محذوف- والمحذوف: أحذف مطلق أم مقيد الخ... 	<p>في إعراب الحرف</p>
<ul style="list-style-type: none"> • جنسها : اسمية أو فعلية أو شبه جملة • إعرابها : ألقا محل من الإعراب أم لا- ويُذكر السبب 	<p>في إعراب الجملة</p>

مباحثات النجوى ٣ - مَا يُذَكَّرُ فِي إِعْرَابِ الْفِعْلِ

- ١ - صيغته : ماضٍ - مضارع - أمر
- ٢ - نوعه : معلوم أو مجهول - من الأفعال الناقصة أم من أفعال المقاربة الخ...
- ٣ - إعرابه : مرفوع - منصوب - مجزوم : سبب الإعراب وعلامته الظاهرة أو المقدرة
- ٤ - أو بناؤه : نوع البناء وحركته الظاهرة أو المقدرة -

فَعَلَ رَأَى فَعَلُوا فَعَلْتُ	<ul style="list-style-type: none"> • فعل ماضٍ مبنيٌّ على الفتح لفظاً. • إذا كان آخره ألفاً: مبنيٌّ على الفتح تقديرًا للتعذر • إذا كان متصلاً بواو الجماعة: مبنيٌّ على الضمِّ • إذا اتصل بضمير رفع متحرك: مبنيٌّ على السكون 	الفِعْلُ الْمَاضِي
---	--	--------------------

يَفْعَلُ يَرَى يَدْعُو يَرِي يَفْعُلُونَ تَفْعُلُونَ	<ul style="list-style-type: none"> • فعل مضارع مرفوع للتجرّد وعلامة رفعه ضمة ظاهرة في آخره • إذا كان في آخره ألفاً: مرفوعٌ وعلامة رفعه ضمة مقدرةٌ للتعذر • إذا كان في آخره واوٌ: مرفوعٌ وعلامة رفعه ضمة مقدرةٌ للاستثقال • إذا كان في آخره ياءٌ: مرفوعٌ وعلامة رفعه ضمة مقدرةٌ للاستثقال • إذا كان من الأفعال الخمسة: مرفوعٌ وعلامة رفعه ثبوت النون نيابةً عن الضمة لأنه من الأفعال الخمسة 	المضارع المرفوع
لَنْ يَفْعَلَ لَنْ يَرَى لَنْ يَفْعُلُوا لَنْ تَفْعُلُوا	<ul style="list-style-type: none"> • فعل مضارع منصوب: بلن أو بغيرها أو بأن المضمرة - وعلامة نصبه فتحة ظاهرة أو مقدرة على آخره منع من ظهورها التعذر أو الاستثقال • إذا كان من الأفعال الخمسة: منصوبٌ وعلامة نصبه حذف النون من آخره لأنه من الأفعال الخمسة 	المضارع المنصوب
لَمْ يَفْعَلْ لَمْ يَفْعُلُوا لَمْ يَرِ	<ul style="list-style-type: none"> • فعل مضارع مجزوم: بلم أو بغيرها أو بالشرط - وعلامة جزمه سكون آخره • أو حذف النون من الأفعال الخمسة • أو حذف حرف العلة من الأفعال المعتلة الآخر 	المضارع المجزوم

يَفْعَلَنَّ يَفْعَلَنَّ يَفْعَلَنَّ	<ul style="list-style-type: none"> • إذا اتصل بنون الإنثاء: فعلٌ مضارعٌ مبنيٌّ على السكون • إذا اتصل بنون التوكيد المشددة: مبنيٌّ على الفتح • أو المخففة: مبنيٌّ على الفتح 	المضارع المبني
---	---	----------------

أَفْعَلْ أَفْعَلَا أَرْمِ أَفْعَلَنَّ أَفْعَلَنَّ	<ul style="list-style-type: none"> • فعل أمر مبنيٌّ على السكون • أو على حذف النون من الملحق بالأفعال الخمسة • أو على حذف العلة من الأفعال المعتلة الآخر • إذا اتصل بنون التوكيد المشددة: مبنيٌّ على الفتح • أو المخففة: مبنيٌّ على الفتح 	فِعْلُ الْأَمْرِ
---	---	------------------

مباحثات النحو - ٤ - علامات الترقيم - الوقف في القراءة

علامات الترقيم

بعد النداء والتقسيم...: يا رجل، إنك مهتد بالخاطر	١- الفاصلة ،
بين جملتين إحداهما سبب في حدوث الأخرى: علمت أنه قادم، وهل يُعقل ألا يأتي؟ في نهاية المعنى...: طلعت الشمس.	٢- القاطمة ؛
بعد الكلام المنقول: قال: أنا ذاهب	٣- النقطة .
للدلالة على كلام محذوف: جاء المعلم وبدأ...	٤- علامة التوضيح :
بعد الكلام المستفهم به: ما اسمك؟	٥- علامة الحذف ...
بعد التعميم...: ما أجمل الربيع	٦- علامة الاستفهام ؟
أو المزدوجان - يوضع بينها كلام منقول: قال جبران: « تعلمت الصمت من الثرثار... »	٧- علامة الانفعال !
أو الشرطية - توضع أول وآخر جملة معترضة وللدلالة على تغيير المتكلم: ما اسمك؟ - اسمي سمير	٨- علامة الاقتباس « »
يوضع بينها عبارة يراد حصرها أو بوضمان حول زيادة تقع في الاقتباس الحرفي قال المعري: « هذا جناه أي علي [مع أن الجناة عليه كثر] وما جنبت على أحد »	٩- العارضة -
بوضمان حول الأرقام وأحياناً للحصر: جاء ثمانين (٨) نسلاً	١٠- علامة الحصر []
نوضع في آخر الحاشية من الصفحة إشارة إلى أن البحث له صلة	١١- القوسان ()
	١٢- علامة التبعية =

الوقف في القراءة

جاء المعلم الهادي	يُوقَفُ بِسُكُونِهِ	١- إذا كان آخر الكلمة الموقوف عليها ساكناً
قدم صديقاً مخلصاً	يُسَكَّنُ عِنْدَ الْوَقْفِ	٢- إذا كان آخر الكلمة متحركاً
عالجتُ موضوعاً شائكاً	يُوقَفُ عَلَيْهِ بِفَتْحَةٍ	١- إذا كان على آخر الكلمة فتحتان
ياربُّ	يُوقَفُ عَلَيْهِ بِكَسْرَةٍ	٢- إذا كان آخر الكلمة ياءً محذوفة
أسرعوا إلى الصلاة	يُوقَفُ عَلَيْهِ بِهِئًا سَاكِنَةً	٣- إذا كان آخر الكلمة تاءً مربوطة

الجوف

الجِزْرِف

٢		٢	
٢١	المهيكلُ العامُّ لتقسيمِ الحرفِ	الحرف :	٢-١
٢٢	أحوالها العامةُ	حروفُ المباني :	٢-٢
٢٣	من معانيها	حروفُ المعاني :	٢-٣-١
٢٤	المعنى وأدواته	حروفُ المعاني :	٢-٣-٢
٢٥	عملها الإعرابيُّ	حروفُ المعاني :	٢-٣-٣
٢٦	وظائفها الإعرابيَّةُ	حروفُ المعاني :	٢-٣-٤
٢٧	تمهيد	مُعْجَمٌ بالحروف :	٢-٤-١
٢٨	المعاني بأَمْثَلَةٍ: ء ← أَلَا	مُعْجَمٌ بالحروف :	٢-٤-٢
٢٩	المعاني بأَمْثَلَةٍ: إِيَا ← أُو	مُعْجَمٌ بالحروف :	٢-٤-٣
٣٠	المعاني بأَمْثَلَةٍ: أَيِي ← رُبَّ	مُعْجَمٌ بالحروف :	٢-٤-٤
٣١	المعاني بأَمْثَلَةٍ: س ← كَلَا	مُعْجَمٌ بالحروف :	٢-٤-٥
٣٢	المعاني بأَمْثَلَةٍ: كَيِي ← لَوْلَا	مُعْجَمٌ بالحروف :	٢-٤-٦
٣٣	المعاني بأَمْثَلَةٍ: لَوْمَا ← ه	مُعْجَمٌ بالحروف :	٢-٤-٧
٣٤	المعاني بأَمْثَلَةٍ: هَلْ ← يَا	مُعْجَمٌ بالحروف :	٢-٤-٨

حُرُوفُ الْمَبَايِنِ

أحوالها العامة

حروف المباي	الحروف الشمسية	الحروف المعتلة	الحروف المعجمة المنقوطة	الحروف المستغلية	الحروف الشديدة	أحرف الخلق	أحرف الصغير
ب ت ث ج ح خ د ذ ر ز س ش ص ط ظ ع ف ق ك ل م ن ه و ا ي	ت ث د ذ ر ز س ش ص ط ظ ل ن		ب ت ث ج ح خ ذ ز س ش ص ظ غ ف ق ن ي	خ ص ض ط ظ غ ق	ب د ض ط	ء ح خ ع ه ا	ز ي ص
والأخرى	حروف قمرية	حروف صحيحة	حروف مهملة	حروف مستغلة	حروف رخوة		

- تَخْتَفِي لَامُ التَّعْرِيفِ وَتُشَدُّدٌ مَعَ الْحُرُوفِ الشَّمْسِيَّةِ: الشَّمْسُ - تَظْهَرُ وَتُخَفَّفُ مَعَ الْحُرُوفِ الْقَمَرِيَّةِ: الْقَمَرُ
- تُسَمَّى حُرُوفُ الْعَلَّةِ حُرُوفَ مَدٍّ إِذَا سَكُنَتْ بَعْدَ حَرَكَةٍ تَنَاسُبُهَا: قَالَ، وَتُسَمَّى حُرُوفَ لَيْنٍ بَعْدَ حَرَكَةٍ لَا تَنَاسُبُهَا: قَوْمٌ
- تَقَعُ الْأَلْفُ بَعْدَ الْحُرُوفِ الْمُسْتَعْلِيَةِ فَتَمْنَعُ الْإِمَالَةَ
- تَدْخُلُ الْحُرُوفُ الْحَلْقِيَّةُ (مَا عِدا الْأَلْفِ) فِي عَيْنٍ أَوْ لَامٍ كُلِّ فِعْلٍ عَلَى وَزْنِ: فَعَلَّ - يَفْعَلُّ: سَأَلَ - يَسْأَلُ

حُرُوفُ الْمَعَانِي - ١ - مِنْ مَعَانِيهَا

عَنْ	تعليل - ظرفية - بمعنى البدل	استفهام - مصدرية - نداء	ء
ف	ابتداء - عطف - رابطة للجواب	نداء	آ
فِي	تعليل - ظرفية - علامة الضرب	نداء	آي
قَدْ	تحقيق - تقليل - بمعنى حسب وكفي	جواب	أَجَلْ
كَ	تشبيه - توكيد - للخطاب - وتنوب عن الاسم	تعليل - ظرفية - مفاجأة	إِذْ
كَأَنَّ	تشبيه - للظن	شرط - ظرفية	إِذْمَا
كَلَّا	ردع	جواب	إِذَنْ
كَيْ	تعليل - غاية - مصدرية	جواب	إِذَا
ل	ابتداء - أمر - تعجب - تعليل - جواب	ظرفية - مفاجأة	إِذَا
لَعَلَّ	زائدة - ظرفية - قسم - نفي	تعريف - زائدة - بمعنى اسم الموصول	أَلْ
لَكِنْ	ترج - بمعنى الإشفاق	استفتاح - تحضيض - تنبيه - عرض - نفي	أَلَا
لَكِنَّ	ابتداء - استدراك - إضراب - عطف	تحضيض - تنديم - نفي - نهي	أَلَّا
لَمْ	استدراك	استثناء - عطف - نفي - بمعنى غير	إِلَّا
لَمَّا	نفي	ظرفية - غاية	إِلَى
لَنْ	ظرفية - نفي	عطف	أَمْ
لَوْ	تمن - شرط - عرض - مصدرية	استفتاح - عرض - نفي - بمعنى حقاً	أَمَّا
لَوْلَا	تحضيض - شرط - عرض	تفصيل - توكيد - شرط	أَمَّا
لَوْمًا	تحضيض - شرط - عرض	تخيير - تفصيل	إِمَّا
لَا	جواب - نفي - نهي	تفسير - توكيد - زائدة - مصدرية	أَنْ
لَات	نفي	زائدة - شرط ونفي - توكيد	إِنْ
لَيْتَ	تمن	توكيد	أَنَّ
م	تصريف	إضراب - تخيير - تفصيل - عطف بمعنى: إلى و إلا	أَوْ
مُدَّ	ظرفية	تفسير - نداء	أَيُّ
مِنْ	تعليل - تفصيل - ظرفية	جواب	إِنِّي
مُنْذُ	ظرفية	نداء	أَيَّا
مَا	استفهام - تعجب - زائدة - شرط - ظرف	توكيد - ظرفية - قسم - بمعنى بسبب	ب
ن	نفي - بمعنى اسم الموصول وصفة للإيهام	ابتداء - إضراب - عطف	بَلْ
نَنْ	تصريف - توكيد	جواب	بَلَى
نَعْمَ	توكيد	تصريف - زائدة - قسم - تنوب عن الاسم	ن
هَـ	جواب	(وَأُمّت) عطف	ثُمَّ
هَلْ	تنبيه - للسكت وتنوب عن الاسم	جواب	جَلَلْ
هَلَّا	استفهام -	جواب	جَبِرْ
هَآ	تحضيض - تنديم	جواب	حَتَّى
هَآ	تنبيه - بمعنى خذ	ابتداء - استثناء - تعليل - عطف - غاية	حَاشَا
هَآ	نداء	استثناء	خَلَا
و	ابتداء - تصريف - زائدة - ظرفية - عطف	استثناء	رُبَّ
وَا	قسم - بمعنى رُبَّ - تنوب عن الاسم	(وَرُبّت) تقليل - تكثير	رُبَّ
ا	نداء وندبة	استقبال	سِ
ا	تصريف	استقبال	سَوْفَ
ي	تصريف	استثناء	عَدَا
يَا	نداء وندبة	ترج	عَلَّ
		استدراك - تعليل - شرط - ظرفية - بمعنى ب	عَلَى

المعنى وأدواته

حروف المعاني ٢ -

بل - حتى - ف - ل - لكن - و	ابتداء - ١
إلا - حتى - حاشا - خلا - سوى - عدا -	استثناء - ٢
بل - على - لكن - لكن	استدراك - ٣
ألا - أما	استفتاح - ٤
ء - ما - هل	استفهام - ٥
س - سوف -	استقبال - ٦
أو - بل - لكن	إضراب - ٧
ل .	أمر - ٨
ألا - ألا - لولا - لوما - هلا	تحضيض - ٩
قد -	تحقيق - ١٠
إما - أو .	تخيير - ١١
لعل - ليت -	ترج - ١٢
ك - كأن -	تشبيه - ١٣
ت - م - ن - و - ا - ي	تصريف - ١٤
ل - ما -	تعجب - ١٥
أل -	تعريف - ١٦
إذ - حتى - على - عن - في - كي - ل - من	تعلييل - ١٧
أن - أي	تفسير - ١٨
أم - أما - إما - أو - ثم - ثمّت - ف - ل - لكن - من - و	تفصيل - ١٩
رب - ربّت - قد - و -	تقليل - ٢٠
ربّ - ربّت	تكثير - ٢١
لعل - لو - ليت - هل -	تمن - ٢٢
ألا - إلا - أما - ه - ها	تنبيه - ٢٣
ألا - ألا - لولا - لوما - هلا	تنديم - ٢٤
أما - أن - أن - ب - ك - ن - ن -	توكيد - ٢٥
أجل - إذن - إذا - إي - بلى - جلل - جئير - ل - لا - نعم	جواب - ٢٦
كلا .	ردع - ٢٧
أل - أن - إن - ب - ت - ل - ما - و	زيادة - ٢٨
إذما - أما - إن - على - لو - لولا - لوما - ما	شرط - ٢٩
إذ - إذما - إذا - إلى - ب - حتى - على - عن - في - ل - لما - منذ - من - منذ - ما - و -	ظرفية - ٣٠
ألا - أما - لو - لولا - لوما -	عرض - ٣١
أم - أو - إلا - بل - ثم - ثمّت - حتى - ف - لكن - لا - و .	عطف - ٣٢
إلى - حتى - كي	غاية - ٣٣
ب - ت - ل - و	قسم - ٣٤
ء - أن - أن - كي - لو - ما -	مصدرية - ٣٥
إذ - إذا .	مفاجأة - ٣٦
يا - وا -	ندبة - ٣٧
ء - آ - أي - أي - أيا - هيا - وا - يا	نداء - ٣٨
ألا - ألا - إلا - أما - إن - ل - لم - لما - لن - لا - لات - ما	نفي - ٣٩
ألا - لا	نهي - ٤٠

حُرُوفُ الْمَعَانِي

- ٣ -

عَمَلُهَا الْإِعْرَابِيَّة

أ	يُنصَبُ أَوْ يُبْنَى الْمَنَادَى بَعْدَهَا	عَلَى	الْجَرِّ
آ	يُنصَبُ أَوْ يُبْنَى الْمَنَادَى بَعْدَهَا	عَنْ	الْجَرِّ
أَيَّ	يُنصَبُ أَوْ يُبْنَى الْمَنَادَى بَعْدَهَا	فَ	الْعَطْفِ - النَّصْبِ الْفَرَعِيِّ
أَجَلْ	-	فِي	الْجَرِّ
إِذْ	-	فَعَلًا	-
إِذَا	الْجَزْمُ	كَ	الْجَرِّ
إِذَا	النَّصْبُ	كَمَا	النَّسْخِ
إِذَا	-	كَلَّا	-
إِذَا	-	كَيْ	النَّصْبِ
أَنْ	-	لَ	الْجَزْمِ - الْجَرِّ - النَّصْبِ الْفَرَعِيِّ
أَلَا	النَّسْخُ	لَعَلَّ	النَّسْخِ
أَلَا	الْجَزْمُ - النَّسْخُ	لَكِنْ	الْعَطْفِ
إِلَّا	يُنصَبُ بَعْدَهَا الْمُسْتَشْنَى بِشَرْطِ	لَكِنْ	النَّسْخِ
إِلَّا	الْجَرِّ	لَمْ	الْجَزْمِ
إِلَّا	الْعَطْفِ	تَكُنْ	الْجَزْمِ
أَمْ	-	تَنْ	النَّصْبِ
أَمْ	-	لَوْ	-
أَمْ	-	لَوْلَا	الْجَرِّ بِشَرْطِ
إِنَّمَا	-	لَوْ	-
إِنَّمَا	النَّصْبُ	لَا	الْجَزْمِ - النَّسْخِ - الْعَطْفِ
إِنَّمَا	الْجَزْمُ - النَّسْخُ	لَات	النَّسْخِ
إِنَّمَا	النَّسْخُ	لَيْتَ	النَّسْخِ
أَنْ	-	مَ	-
أَيَّ	يُنصَبُ أَوْ يُبْنَى الْمَنَادَى بَعْدَهَا	مَنْ	الْجَرِّ
إِي	-	مِنْ	الْجَرِّ
أَيَّا	يُنصَبُ أَوْ يُبْنَى الْمَنَادَى بَعْدَهَا	مَنْذَرًا	الْجَرِّ
بِ	الْجَرِّ	مَا	النَّسْخِ
بِ	الْعَطْفِ	نَ	-
بِ	-	نَ	-
بِ	الْجَرِّ	نَعْمَ	-
بِ	-	هَ	-
بِ	-	هَلْ	-
بِ	-	هَلَّا	-
بِ	-	هَآ	-
بِ	-	هِيَ	يُنصَبُ أَوْ يُبْنَى الْمَنَادَى بَعْدَهَا
بِ	-	وَ	الْعَطْفِ - النَّصْبِ الْفَرَعِيِّ
بِ	-	وَ	يُنصَبُ أَوْ يُبْنَى الْمَنَادَى بَعْدَهَا
بِ	-	وَ	-
بِ	-	يَ	-
بِ	-	يَ	يُنصَبُ أَوْ يُبْنَى الْمَنَادَى بَعْدَهَا
بِ	-	يَ	-
بِ	الْجَرِّ	يَ	-
بِ	النَّسْخِ	يَ	-

حروف المعاني - ٤ وظائفها الإعرابية

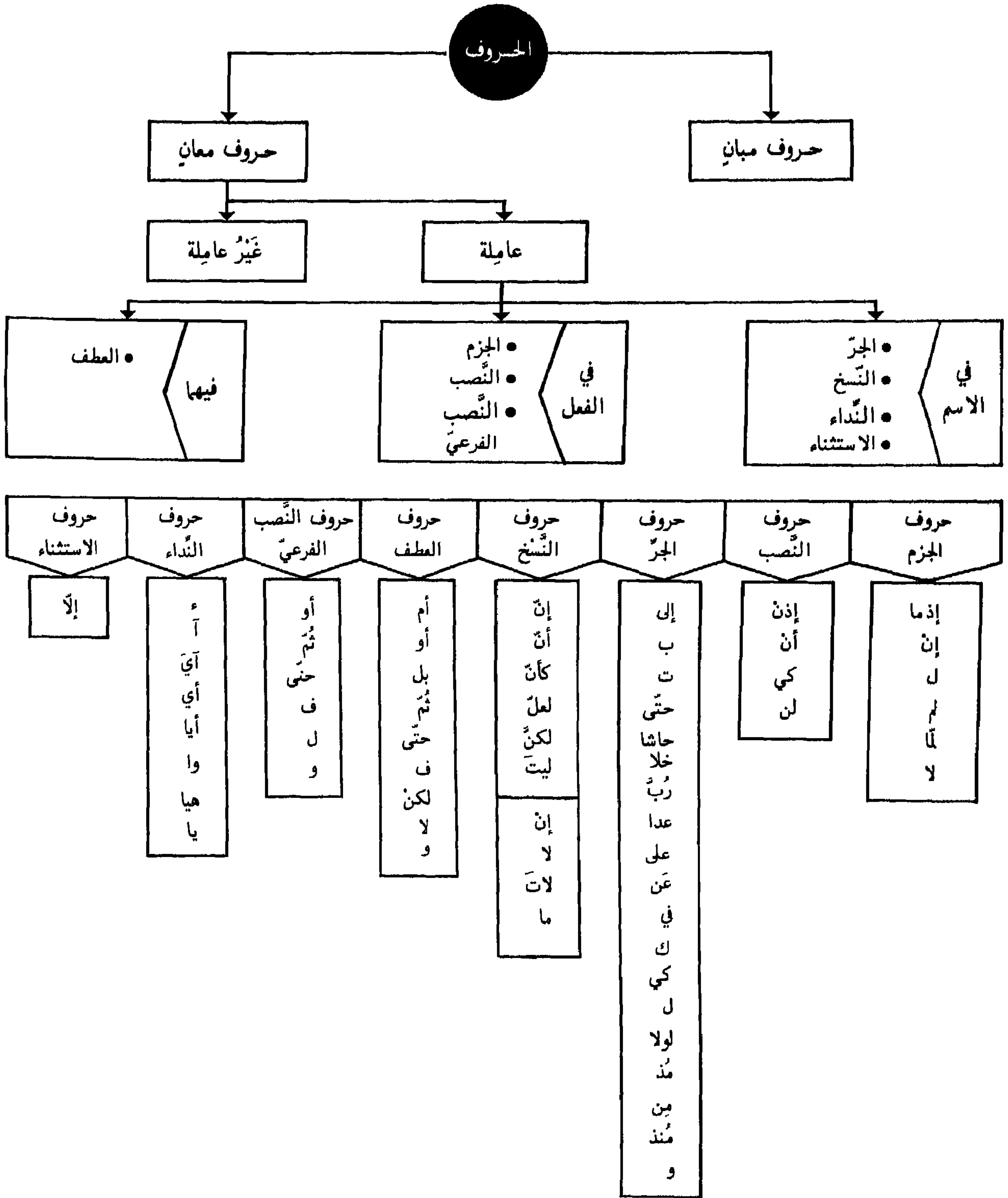

تَمْهِيد

معجم بالحروف - ١

- هذا معجمٌ بالأدوات.
- يتناولُ أهمَّ معانيها.
- بعضُ الأدواتِ تصلحُ تسميتها للدلالة على المعنى وعلى الحالة الإعرابية لكنَّ ورودها في هذا المكان، قُصِدَ به المعنى دون الوضع الإعرابي-
- الأمثلة المعطاة:
- معظمها من القرآن الكريم.
- قليلها من الشعر العربي.
- وأقلها أمثلة عادية.
- المرجعُ الرئيسُ للمعاني هو كتاب: مُفني اللَّيْب - لابن هشام.
- ثمَّ إقصاءُ بعضِ المعاني السَّاذة أو النَّادرة الاستعمال.
- ثمَّ دمجُ المعاني المتقاربة، أو التعبيرُ بكلمة واحدة عن معاني عديدة . ومن أمثلة ذلك، أن معنى « الظرفية » يشتملُ على بعض دلالات حروف الجرِّ
- تَرَدُّ هذه الحروف، من جديد، في فصل: المُعْرَبَات - إلى جانب مجموعة مِنَ الأسماء والأفعال التي تتميزُ بوضعٍ إعرابيٍّ خاصٍّ.

المعاني بأمثلة

معجم بالحروف - ٢

الواقعة : ٤٧	وكانوا يقولون أئذا متنا وكنا ترابا وعظاما أئنا لمبعوثون.	استفهام	أ
البقرة : ٦	إئ الذين كفروا سؤاء عليهم أئذرتهم أم لم تنذرهم لا يؤمنون.	مصدرية	
الزمر : ٩	أم هو قانت أنه الليل ساجدا وقائما يحذر الآخرة ...	نداء	
-	أيوسف	نداء البعيد	آ
-	أي رجل	نداء البعيد	آي
الزخرف : ٣٩	أجل أنا مشتاق وعندي لوعة ...	جواب	أجل
البقرة : ٥٠	ولئ ينفعكم اليوم إذ ظلمتم أنكم في العذاب مشتركون.	تعليق	إذ
لأكثر من شاعر	وإذ فرقنا بكم البحر فأنجيناكم وأغرقنا آل فرعون وأنتم تنظرون.	ظرفية	
-	... فبينما العسر إذ دارت مياسير.	مفاجأة	
-	إذما تجتهد تنجح.	شرطية	إذما
-	إذما تذهب ؟	ظرفية	
المؤمنون : ٩١	ما آئخذ الله من ولد وما كان معه من إله إذن لذهب كل إله بما خلق ...	جواب	إذن
النساء : ٥٣	أم لهم نصيب من الملك فإذا لا يؤتون الناس نقيرا	جواب	إذا
الروم : ٤٨	... فإذا أصاب به من يشاء من عباده إذا هم يستبشرون.	ظرفية	إذا
طه : ٢٠	فألقاها فإذا هي حية تسعى.	مفاجأة	
الفاتحة : ٦	إهدنا الصراط المستقيم ...	تعريف	أن
المنافقون : ٨	يقولون لئن رجعنا إلى المدينة ليخرجن الأعر منها الأذل ...	زائدة	
الأحزاب : ٤٧	وبشر المؤمنين بأن لهم من الله فضلا كبيرا.	اسم موصول	
البقرة : ١٢	ألا إنهم هم المفيدون ولكن لا يشعرون	استفتاح	ألا
التوبة : ١٣	ألا تقاتلون قوما نكثوا أيمانهم وهموا بإخراج الرسول ...	تحضيض	
البقرة : ١٣	... ألا إنهم هم السفهاء ولكن لا يعلمون.	تنبيه	
النور : ٢٢	... ألا تحبون أن يغفر الله لكم والله غفور رحيم.	عرض	
مجهول القائل	ألا أزعوا لمن ولت شيبته وأذنت بمشيب بعده هرم	نفي	
-	ألا ترحل عنا	تحضيض	ألا
-	ألا رحلت	تنديم	
النمل : ٣١	ألا تغلوا علي وأتوني مسلمين.	نهي	
النمل : ٢٥	ألا يسجدوا لله الذي يخرج الحبة في السماوات والأرض ...	نفي	

المعاني بأمثلة

٣ -

معجم بالحروف

البقرة: ٢٤٩	... فَشَرِبُوا مِنْهُ إِلَّا قَلِيلًا مِنْهُمْ ...	استثناء	إلا
التوبة: ٤٠	إِلَّا تَنْصُرُوهُ فَقَدْ نَصَرَهُ اللَّهُ إِذْ أَخْرَجَهُ الَّذِينَ كَفَرُوا ...	نفي	
الأنبياء: ٢٢	لَوْ كَانَ فِيهَا آلِهَةٌ إِلَّا اللَّهُ لَفَسَدَتَا فَسُبْحَانَ اللَّهِ ...	بمعنى غير	
النمل: ١١	إِلَّا مَنْ ظَلَمَ ثُمَّ بَدَّلَ حُسْنًا بَعْدَ سُوءٍ فَإِنِّي غَفُورٌ رَحِيمٌ.	عطف	
الإسراء: ١	سُبْحَانَ الَّذِي أَسْرَى بِعَبْدِهِ لَيْلًا مِنَ الْمَسْجِدِ الْحَرَامِ إِلَى الْمَسْجِدِ الْأَقْصَا ...	ظرفية	إلى
البقرة: ١٨٧	... ثُمَّ أَتَمُّوا الصِّيَامَ إِلَى اللَّيْلِ ...	غاية	
الرؤوف: ٥٢	أَمْ أَنَا خَيْرٌ مِنْ هَذَا الَّذِي هُوَ مَهِينٌ وَلَا يَكَادُ يُبِينُ.	عطف	أم
الهدى	أما والذي أبكى وأضحك والذي أمات وأحيا والذي أمره الأمر	استفتاح	أما
مجهول القائل	أما ترى الدهر قد أباد معدنا وأباد السراة من عبدنان	عرض	
-	أما رأيت زيدا.	نفي	
-	أما إنه رجل عاقل	بمعنى حقا	
الكهف: ٧٩	أَمَّا السَّفِينَةُ فَكَانَتْ لِمَسَاكِينَ يَعْمَلُونَ فِي الْبَحْرِ ...	تفصيل	أما
الضحى: ٩-١١	فَأَمَّا الْبَيْتُ فَلَا تَفْهَرُ - وَأَمَّا السَّائِلَ فَلَا تَنْهَرُ - وَأَمَّا بِنِعْمَةِ رَبِّكَ فَحَدِّثْ	شرط	
-	أما زيد فذاهب.	توكيد	
طه: ٦٥	قَالُوا يَا مُوسَى إِمَّا أَنْ تُلْقِيَ وَإِمَّا أَنْ نَكُونَ أَوَّلَ مَنْ أَلْقَى.	تخيير	إما
الذهر: ٣	إِنَّا هَدَيْنَاهُ السَّبِيلَ إِمَّا شَاكِرًا وَإِمَّا كَفُورًا	تفصيل	
المؤمنون: ٢٧	فَأَوْحَيْنَا إِلَيْهِ أَنْ اصْنَعْ الْفُلْكَ بِأَعْيُنِنَا وَوْحَيْنَا ...	تفسير	أن
طه: ٨٩	أَفَلَا يَرَوْنَ أَنْ لَا يَرْجِعُ إِلَيْهِمْ قَوْلًا وَلَا يَمْلِكُ لَهُمْ ضَرًّا وَلَا نَفْعًا.	توكيد	
العنكبوت: ٣٣	وَلَمَّا أَنْ جَاءَتْ رُسُلُنَا لُوطًا ...	زائدة	
النساء: ٢٥	... ذَلِكَ لِمَنْ خَشِيَ الْعَنَتَ مِنْكُمْ وَأَنْ تَصْبِرُوا خَيْرٌ لَكُمْ وَاللَّهُ غَفُورٌ رَحِيمٌ	مصدرية	
-	ما إن أتيت بشيء أنت تكرهه ...	زائدة	إن
الأنفال: ٣٨	قُلْ لِلَّذِينَ كَفَرُوا إِنْ يَنْتَهُوا يُغْفَرْ لَهُمْ مَا قَدْ سَلَفَ ...	شرط	
الملك: ٢٠	... إِنْ الْكَافِرُونَ إِلَّا فِي غُرُورٍ	نفي	
طه: ٦٣	قَالُوا إِنْ هَذَا إِلَّا لَسَاحِرٌ ...	توكيد	
هود: ١٠٣	إِنَّ فِي ذَلِكَ لَآيَةً لِمَنْ خَافَ عَذَابَ الْآخِرَةِ ...	توكيد	إن
الصافات: ١٤٧	وَأَرْسَلْنَاهُ إِلَى مِائَةِ أَلْفٍ أَوْ يَزِيدُونَ.	إضراب	أو
البقرة: ١٩٦	... فَمَنْ كَانَ مِنْكُمْ مَرِيضًا أَوْ بِهِ أَذًى مِنْ رَأْسِهِ فَفِدْيَةٌ مِنْ صِيَامٍ أَوْ صَدَقَةٍ أَوْ نُسُكٍ ...	تخيير	
البقرة: ١٣٥	وَقَالُوا كُونُوا هُودًا أَوْ نَصَارَى تَهْتَدُوا قُلْ بَلْ مِثْلَ إِبْرَاهِيمَ حَنِيفًا وَمَا كَانَ مِنَ الْمُشْرِكِينَ.	تفصيل	
النور: ٦١	... وَلَا عَلَى أَنْفُسِكُمْ أَنْ تَأْكُلُوا مِنْ بُيُوتِكُمْ أَوْ بُيُوتِ آبَائِكُمْ ...	عطف	
البقرة: ٢٣٦	لَا جُنَاحَ عَلَيْكُمْ إِنْ طَلَقْتُمْ النِّسَاءَ مَا لَمْ تَمْسُوهُنَّ أَوْ تَفْرِضُوا لَهُنَّ فَرِيضَةً ...	بمعنى إلى	
زياد الأعجم	وَكُنْتُ إِذَا غَمَزْتُ قَنَاةَ قَوْمٍ كَسَرْتُ كَعُوبَهَا أَوْ تَسْتَقِيمَا	بمعنى إلا	

المعاني بأمثلة

معجم بالحروف - ٤

المعاني بأمثلة	المعاني بأمثلة	المعاني بأمثلة	المعاني بأمثلة
مجهول القائل كثير عزة	وَتَزْمِينِنِي بِالطَّرْفِ أَي أَنْتَ مُذْنِبٌ وَتُقْلِينِنِي لَكِنَّ إِيَّاكَ لَا أَقْلِي أَلَمْ تَسْمِعِي أَي عَبْدٌ فِي رَوْنَقِ الضُّحَا بَكَّةَ حَمَامَاتٍ لَهُنَّ هَدِيرٌ	تفسير نداء	أي
يونس ٥٣:	وَيَسْتَنْبِئُونَكَ أَحَقُّ هُوَ قَوْلِي وَإِي رَبِّي إِنَّهُ لَحَقٌّ وَمَا أَنْتُمْ بِمُعْجِزِينَ.	جواب	إني
قيس بن الملوح	أَيَا جَبَلِي نَعْمَانُ بِاللَّهِ خَلِيًّا نَسِيمَ الصَّبَا يَخْلُصُ إِلَيَّ نَسِيمُهَا	نداء	أيا
الرعد ٤٣: آل عمران ١٢٣: رشيد أيوب البقرة ٥٤:	وَيَقُولُ الَّذِينَ كَفَرُوا لَسْتَ مُرْسَلًا قُلْ كَفَىٰ بِاللَّهِ شَهِيدًا بَيْنِي وَبَيْنَكُمْ... وَلَقَدْ نَصَرَكُمُ اللَّهُ بِبَدْرٍ وَأَنْتُمْ أَذِلَّةٌ فَاتَّقُوا اللَّهَ لَعَلَّكُمْ تَشْكُرُونَ. بِاللَّهِ عِنْدَكَ قُلْ لِإِخْوَانِي مَا زَالَ يَرعى حُرْمَةَ الْعَهْدِ ... يَا قَوْمِ إِنَّكُمْ ظَلَمْتُمْ أَنْفُسَكُمْ بِاتِّخَاذِكُمُ الْعِجْلِ فَتُوبُوا إِلَىٰ بَارِيكُمْ...	توكيد ظرفية قسم بمعنى بسبب	ب
الأعلى ١٦: المؤمنون ٧٠: مجهول القائل	بَلْ تُؤْثِرُونَ الْحَيَاةَ الدُّنْيَا. أَمْ يَقُولُونَ بِهِ جِنَّةٌ بَلْ جَاءَهُمُ بِالْحَقِّ وَأَكْثَرُهُمُ لِلْحَقِّ كَارِهُونَ. وَجَهَكَ الْبَدْرُ لَا بَلَّ الشَّمْسُ لَوْلَمْ يُفْضِ لِلشَّمْسِ كَسْفَةٌ أَوْ أَفُولُ	ابتداء إضراب عطف	بل
الزخرف ٨٠:	أَمْ يَحْسِبُونَ أَنَّا لَا نَسْمَعُ سِرَّهُمْ وَنَجْوَاهُمْ بَلَىٰ وَرُسُلْنَا لَدَيْهِمْ يَكْتُبُونَ.	جواب	بلى
الكافرون ٢: الأنبياء ٥٧: النصر ٢:	لَا أَعْبُدُ مَا تَعْبُدُونَ. رَبَّتْ - ثُمَّتْ. وَتَاللَّهِ لَأَكِيدَنَّ أَصْنَامَكُمْ بَعْدَ أَنْ تُوَلُّوا مُدْبِرِينَ. وَرَأَيْتَ النَّاسَ يَدْخُلُونَ فِي دِينِ اللَّهِ أَفْوَاجًا.	تصريف زائدة قسم تنوب عن الاسم	ت
الزمر ٦:	خَلَقَكُمْ مِنْ نَفْسٍ وَاحِدَةٍ ثُمَّ جَعَلَ مِنْهَا زَوْجَهَا وَأَنْزَلَ لَكُمْ مِنَ الْأَنْعَامِ ثَمَانِيَةَ أَزْوَاجٍ. قُلْتُ لَهُ جَلَلٌ.	عطف	ثم
مُضَرَّسُ بْنُ رَبِيعَةَ	وَقُلْنَا عَلَى الْفِرْدَوْسِ أَوْلَىٰ مَشْرَبٍ أَجَلٌ جَيْرٌ إِنْ كَانَتْ أَيْبَحَتْ دَعَائِرُهُ ... فَوَا عَجَبًا حَتَّىٰ كَلَيْبًا تَسْبِي	جواب جواب ابتداء	جلل جبر حتى
البقرة ١٠٢: البقرة ٢١٧: مجهول القائل طه ٩١:	... وَمَا يُعَلِّمَانِ مِنْ أَحَدٍ حَتَّىٰ يَقُولَا إِنَّمَا نَحْنُ فِتْنَةٌ فَلَا تَكْفُرْ... .. وَلَا يَزَالُونَ يَقَاتِلُونَكُمْ حَتَّىٰ يَرُدُّوكُمْ عَن دِينِكُمْ إِنْ أَسْتَطَاعُوا... قَهْرِنَاكُمْ حَتَّىٰ الْكِمَاةَ فَأَنْتُمْ تَهَابُونَنا حَتَّىٰ بَنِينَا الْأَصَاغِرَا قَالُوا لَنْ نَبْرَحَ عَلَيْهِ عَاكِفِينَ حَتَّىٰ يَرْجِعَ إِلَيْنَا مُوسَىٰ.	استثناء تعلييل عطف غاية	
الجميع الاسد	حَاشَا أَبَا ثَوْبَانَ إِنَّ بِهِ ضَنَّاً عَلَى الْمِلْحَةِ وَالشَّمِّ	استثناء	حاشا
ليبيد بن ربيعة	الْأَكْلُ شَيْءٌ مَا خَلَا اللَّهُ بَاطِلٌ وَكُلُّ نَعِيمٍ لَا مَعَالَةَ زَائِلٌ	استثناء	خلا
عمرو الجني الحجر ٢:	أَلَا رَبُّ مَوْلُودٍ وَلَيْسَ لَهُ أَبٌ وَذِي وَلَدٍ لَمْ يَلِدْهُ أَبْوَانٍ رَبِّمَا يُوَدُّ الَّذِينَ كَفَرُوا لَوْ كَانُوا مُسْلِمِينَ.	تقليل تكثير	رب

المعاني بأمثلة

معجم بالحروف - ٥

التوبة : ٧١	... أولئك سيرحهم الله إن الله عزيز حكيم.	استقبال	س
الضحى : ٥	ولسوف يعطيك ربك فترضى.	استقبال	سوف
-	خرج الأصحابُ عداً واحداً	استثناء	عدا
البقرة : ٦٣	... خذوا ما آتيناكم بقوة واذكروا ما فيه لعلكم تتقون.	ترج	عل
الهدى	على أنها تغفو الكلوم وإنما نوكل بالأذنى وإن جل ما يمضي	استدراك	على
البقرة : ١٨٥	... ولتكبروا الله على ما هداكم وعللكم تشكرون.	تعليل	
-	أعطاني ألف دينار على أن أمدحه.	شرط	
القصص : ١٥	ودخل المدينة على حين غفلة من أهلها...	ظرفية	
الأعراف : ١٠٥	حقيق على أن لا أقول...	بمعنى ب	
هود : ٥٣	... وما نحن بتاركي الهتنا عن قولك وما نحن لك بمؤمنين.	تعليل	عن
المؤمنون : ٤٠	قال عما قليل ليصبحن نادمين.	ظرفية	
البقرة : ٤٨	وأتقوا يوماً لا تجزي نفس عن نفس شيئاً...	بمعنى البدل	
البقرة : ١١٧	... فإنما يقول له كن فيكون.	ابتداء	ف
البقرة : ٣٦	فأزلهما الشيطان عنها فأخرجها مما كانا فيه...	عطف	
الأنعام : ١٧	وإن تمسك بخير فهو على كل شيء قدير.	رابطة الجواب	
النور : ١٤	... لمستكم في ما أقصتم فيه عذاب عظيم	تعليل	في
البقرة : ١٧٩	ولكم في القصص حياة يا أولي الأبصار لعلكم تتقون.	ظرفية	
-	خمسة في خمسة.	علامة الضرب	
الشمس : ٩	قد أفلح من زكاها	تحقيق	قد
النور : ٦٤	ألا إن الله ما في السماوات والأرض قد يعلم ما أنتم عليه...	تقليل	
مجهول القائل	قدني من نصر الحبيبين قدي...	بمعنى حسب	
القصص : ٧٧	... وأحسن كما أحسن الله إليك...	وبكفي	
التورى : ١١	ليس كمثل شيء وهو السميع البصير.	تشبيه	ك
الماعون : ٢	فذلك الذي يدع اليتيم.	توكيد	
الضحى : ٣	ما ودعك ربك وما قلى.	للخطاب	
القمر : ٧	خشعا أبصارهم يخرجون من الأجداث كأنهم جراد منتشر.	تنوب عن الاسم	
-	كأنى بالشته مقبل	تشبيه	كان
العلق : ١٩	كلا لا تطعه واسجد واقترب.	ظن	
		ردع	كلا

معجم بالحروف - ٦ - المعاني بأمثلة

المعاني بأمثلة	المعاني بأمثلة	المعاني بأمثلة	المعاني بأمثلة
أكثر من شاعر القصص : ١٣ الحديد : ٢٣	إذا أنت لم تنفع فضرر فإنها فردذناه إلى أمه كي تقر عينها ... لكي لا تأسوا على ما فاتكم ...	تعليل غاية مصدرية	كي
النحل : ١٢٤ البقرة : ١٨٦ -	... وإن ربك ليحكم بينهم يوم القيامة فيا كانوا فيه يختلفون. ... فليستجيبوا لي وليؤمنوا بي لله دره من شاعر.	ابتداء أمر تعجب	ل
البقرة : ٢٠٥ البقرة : ٢٥١ الفرقان : ٢٠ الأنبياء : ٤٧	وإذا تولى سعى في الأرض ليفسد فيها ولولا دفع الله الناس بعضهم ببعض لفسدت الأرض إلا إنهم لياكلون الطعام ... وتضع الموازين القسط ليوم القيامة ...	تعليل جواب زائدة ظرفية	
الحشر : ١٢ النساء : ١٣٧	لئن أخرجوا لا يخرجون معهم لم يكن الله ليغفر لهم ...	قسم نفي	
طه : ٤٤ الأنبياء : ١١١	قولا له قولا لينا لعله يتذكر أو يخشى . وإن أدري لعله فتنه لكم ومتاع إلى حين .	ترج بمعنى الإشفاق	لعل
الزخرف : ٧٦ البقرة : ١٢ -	وما ظلمناهم ولكن كانوا هم الظالمين ألا إنهم هم المفسدون ولكن لا يشعرون . ما كنتم ملئكم ولكن خادكم وما ظلمونا ولكن كانوا أنفسهم يظلمون	ابتداء استدراك إضراب عطف	لكن
البقرة : ٥٧ البقرة : ١٠٢	... وما كفر سليمان ولكن الشياطين كفروا لم يلد ولم يولد .	استدراك نفي	لكن
الإخلاص : ٣ البقرة : ١٧ الحجرات : ١٤	... فلما أضاءت ما حوله ذهب الله بنورهم ولما يدخل الإيمان في قلوبكم ...	ظرفية نفي	لما
البقرة : ٨٠	وقالوا لن نمسنا النار إلا أياما معدودة ...	نفي	لن
آل عمران : ٣٠ الأنعام : ١١٢	... تود لو أن بيننا وبينه أمدا بعيدا ولو شه ربك ما فعلوه فذرهم وما يفترون . لو تزورني .	تمن شرط عرض	لو
البقرة : ٩٦	... ومن الذين أشركوا يود أحدهم لو يعمر ألف سنة ...	مصدرية	
النمل : ٤٦ هود : ١١٠ المنافقون : ١٠	... لولا تستغفرون الله لعلكم ترحمون ولولا كلمة سبقت من ربك لقضي بينهم فيقول رب لولا أخرتني إلى أجل قريب ...	تحضيض شرط عرض	لولا

المعاني بأمشلة

معجم بالحروف - ٧

٧: الحجر	لوما تأتينا بالملائكة إن كنت من الصادقين . لوما الحياة لعاقبتك . لوما تأتي نكرمك .	تخصيض شرط عرض	لوما
١: القيامة	لا . أقسم بيوم القيامة .	جواب	لا
٢: الكافرون	لا أعبد ما تعبدون .	نفي	نفي
٢٨: آل عمران	لا يتخذ المؤمنون الكافرين أولياء ...	نفي	نفي
٣: ص	كم أهلكنا من قبلهم من قرن فنادوا وولات حين مناصر .	نفي	لات
٢٨: الفرقان	يا ويلتي ليتني لم أتخذ فلانا خليلاً .	نفي	ليت
٦: الكافرون	لكم دينكم ولي ديني .	تصريف	م
الأعشى ميمون	وما زلت أنغي المال مذ أنا يافع وليداً وكهلاً حين شئت وأمردا	ظرفية	مذ
٢٥: نوح	مما خطيئاتهم أغرقوا ...	تعليل	من
٢٥٣: البقرة	... منهم من كلم الله ...	تفصيل	من
١: الإسراء	سبحان الذي أسرى بعبده ليلاً من المسجد الحرام إلى المسجد الأقصى ...	ظرفية	منذ
أمرؤ القيس	قفا نبك من ذكرى حبيب وعرفان وربيع عفت آثاره منذ أزمان	ظرفية	منذ
٣: الزلزلة	وقال الإنسان ما لها؟	استفهام	ما
١٧: عبس	قتل الإنسان ما أكفره!	تعجب	ما
٢٠: فصلت	حتى إذا ما جاؤوها شهد عليهم سمعهم ...	زائدة	ما
١٩٧: البقرة	... وما تفعلوا من خير يعلمه الله ...	شرط	ما
٣١: مريم	... وأوصاني بالصلاة والزكاة ما دمت حياً .	ظرفية	ما
٦٩: يس	وما علمناه الشعر وما ينبغي له ...	نفي	ما
١٥١: البقرة	... ويعلمكم ما لم تكونوا تعلمون . جئت لأمر ما .	بمعنى اسم الموصول صفة للإبهام	ما
٥: الفاتحة	إياك نعبد ...	تصريف	ن
٣٢: يوسف	... وليكونن من الصاغرين .	توكيد	ن
٤٢: إبراهيم	ولا تحسبن الله غافلاً عما يعمل الظالمون ...	توكيد	ن
٤٤: الأعراف	... فهل وجدتم ما وعد ربكم حقاً قالوا نعم ...	جواب	نعم
٣١: البقرة	... فقال أنبيؤني بأسه هؤلاء إن كنتم صادقين .	تنبيه	هـ
١٠٠: القارعة	وما أدراك ما هية .	للسكت	هـ
٣٧: الكهف	قال له صاحبه وهو يحاوره ...	تنوب عن الاسم	هـ

معجم بالحروف - ٨ - المعاني بأمثلة

الرعد : ١٦	... قُلْ هَلْ يَسْتَوِي الْأَعْمَىٰ وَالْبَصِيرُ...	استفهام	هَلْ
عنقرة	هَلَّا سَأَلْتِ الْخَيْلَ يَا ابْنَةَ مَالِكٍ إِنْ كُنْتِ جَاهِلَةً بِمَا لَمْ تَعْلَمِي هَلَّا رَجَعْتَ عَن ضَلَالِكَ.	تحضيض تنديم	هَلَّا
الحاقة : ١٩	... هَا وَهْمٌ أَقْرَبُوا كِتَابِيَّةً.	بمعنى خذ	هَا
آل عمران : ١١٩	هَا أَنْتُمْ أَوْلَاءُ	للتنبيه	هَيَّا
-	هَيَّا يُوسُفُ.	نداء	هَيَّا
آل عمران : ١٥٤	... وَطَائِفَةٌ قَدْ أَهَمَّتْهُمْ أَنفُسُهُمْ...	ابتداء	و
البقرة : ٦	... هُمُ الْمَفْلُحُونَ...	تصريف	
الرؤم : ٧٣	... وَقَالَ لَهُمْ خِرَافَتُهَا...	زائد	
يونس : ٧١	... فَاجْمِعُوا أَمْرَكُمْ وَشُرَكَاءَكُمْ...	ظرفية	
يوسف : ٨٦	قَالَ إِنَّمَا أَشْكُو بَثِّي وَحُزْنِي إِلَى اللَّهِ...	عطف	
يس : ٢	وَالْقُرْآنِ الْحَكِيمِ.	قسم	
أمرؤ القيس	وليل كموج البحر أرخى سدوله عني بأنواع الموم ليبتلي	بمعنى رب	
البقرة : ١١١	وَقَالُوا لَنْ يَدْخُلَ الْجَنَّةَ...	تنوب عن الاسم	
المتنبي	وَاحَرَّ قَلْبَاهُ مِمَّنْ قَلْبُهُ شَيْمٌ وَمَنْ بِجِسْمِي وَحَالِي عِنْدَهُ سَقَمٌ	نداء	وَا
البقرة : ٤١	وَأَمِنُوا...	تصريف	ا
البقرة : ٣٥	... وَلَا تَقْرَبُوا هَذِهِ الشَّجَرَةَ...	تنوب عن الاسم	
البقرة : ١٦	... وَمَا كَانُوا مُهْتَدِينَ.	تصريف	ي
البقرة : ٤٠	... أَذْكُرُوا نِعْمَتِي...	تنوب عن الاسم	
آل عمران : ٧١	يَا أَهْلَ الْكِتَابِ...	نداء	يَا

٣

الفصل الثالث

٣

الاسم : الجلالة

الاسم : احواله

٣٧	الاسم	الهيكل العام لتقسيمات الاسم :	٣-١
٣٨	المتصرف وغير المتصرف :	الهيكل العام لتقسيم الاسم بين متصرف وغير متصرف :	٣-٢
٣٩	الاشتقاق	الهيكل العام لسير المشتقات :	٣-٣ - ١
٤٠	الاشتقاق	سير المشتقات من الفعل الماضي :	٣-٣ - ٢
٤١	الاشتقاق	سير المشتقات من الفعل المضارع :	٣-٣ - ٣
٤٢	الاشتقاق	سير اشتقاق المصادر :	٣-٣ - ٤
٤٣	الاشتقاق	موجز لسير المشتقات :	٣-٣ - ٥
٤٤	المشتقات	أمثلة تبين مختلف المشتقات الأساسية من المصدر الواحد :	٣-٤ - ١
٤٥	المشتقات	أمثلة تبين المشتقات الأساسية من المصدر الواحد :	٣-٤ - ٢
٤٦	المشتقات	أمثلة تبين المشتقات الأساسية من المصدر الواحد :	٣-٤ - ٣
٤٧	المشتقات	أمثلة تبين المشتقات الأساسية من المصدر الواحد :	٣-٤ - ٤
٤٥	المشتقات	أمثلة تبين المشتقات الأساسية من المصدر الواحد :	٣-٤ - ٥
٤٨	المشتقات	أمثلة تبين المشتقات الأساسية من المصدر الواحد :	٣-٤ - ٥
٤٩	المشتقات	أمثلة تبين المشتقات الأساسية من المصدر الواحد :	٣-٤ - ٦
٥٠	المجرد والمزيد	أوزان المجرد والمزيد من الأسماء .	٣-٥
٥١	الاسم	المقصود - المددود - المنقوص - الصحيح - الشبيه بالصحيح :	٣-٦
٥٢	الموصوف والصفة	الهيكل العام لتقسيم الاسم : في الدلالة	٣-٧
٥٣	المذكر والمؤنث	أقسامها وأنواعها	٣-٨
٥٤	المعرفة والنكرة	أنواعها - بعض علاقاتها الإعرابية	٣-٩ - ١
٥٥	المعرفة والنكرة	أنواعها - بعض علاقاتها الإعرابية	٣-٩ - ٢
٥٦	الاسم المشي	بناؤه وأحكامه	٣-١٠
٥٧	جمع المذكر السالم	بناؤه وأحكامه	٣-١١
٥٨	جمع المؤنث السالم	بناؤه وأحكامه	٣-١٢
٥٩	جمع التكسير	بناؤه وأحكامه	٣-١٣-١
٦٠	جمع التكسير	منتهى الجموع - جمع الجمع - الجموع الأخرى	٣-١٣-٢
٦١	جمع التكسير	جموع التكسير المطردة	٣-١٣-٣
٦٢	الاسم المنسوب	تحديده وأحكامه	٣-١٤
٦٣	الاسم المصغر	تحديده وأحكامه	٣-١٥
٦٤	المعرب والمبني	الهيكل العام لتقسيم الأسماء المعربة والأسماء المبنية	٣-١٦
٦٥	الأسماء المبنية	نوعها وأقسامها	٣-١٧
٦٦	الأسماء المعربة	أنواعها وعلاماتها	٣-١٨
٦٧	المنوع من الصرف	حالاته	٣-١٩
٦٨	علامات الإعراب	تقدير علامات الإعراب على آخر الأسماء والأفعال	٣-٢٠

الهيكَل العامُّ لِنَقْسِيَمَاتِ الاسْمِ

الاسْمُ

• كلمةٌ تدلُّ على معنى مستقلٍّ بالفهم
ليس الزَّمَنُ جزءًا منه.

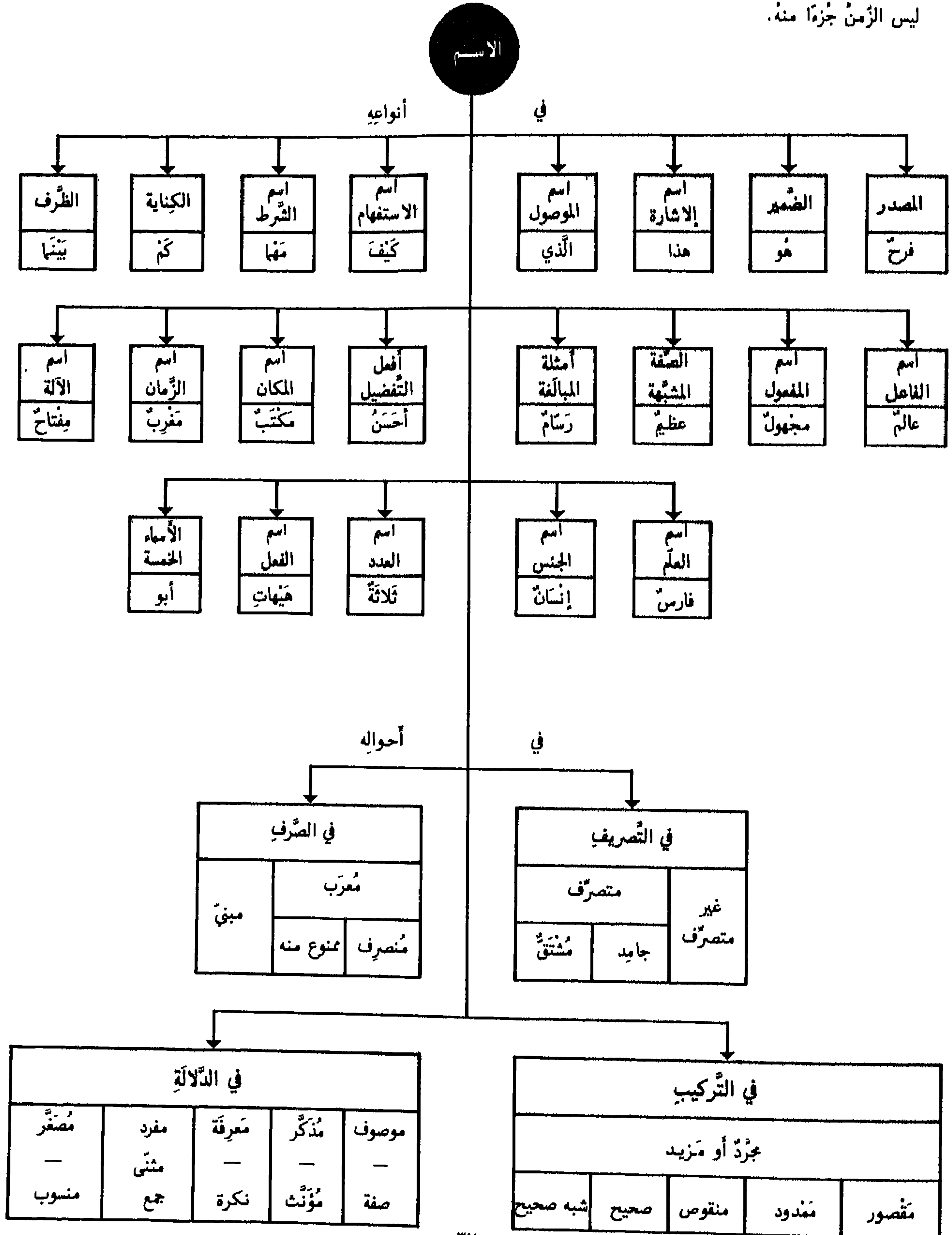

المتصرف وغير المتصرف الهيكل العام لتقسيم الاسم بين متصرف وغير متصرف

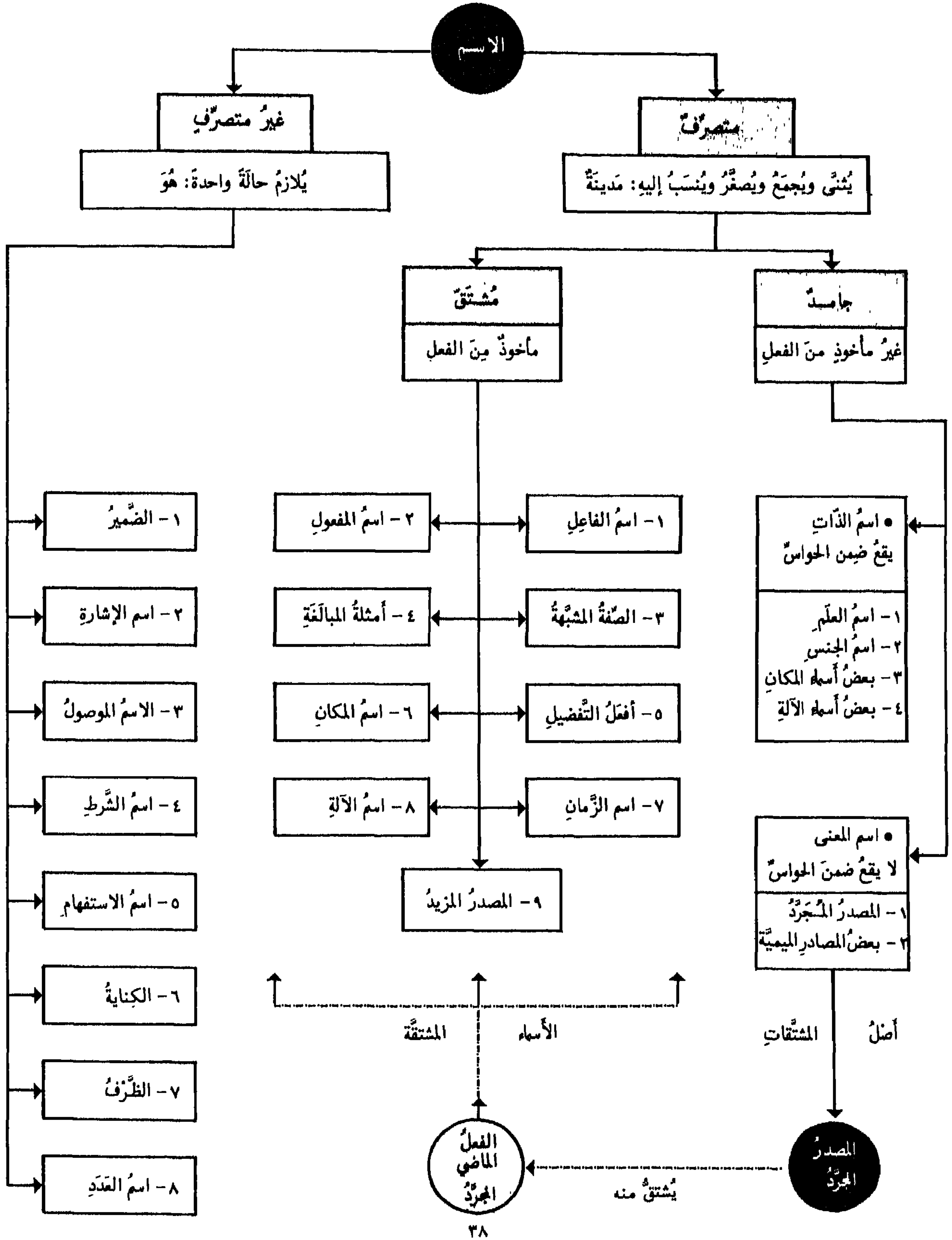

الاشتقاق - ١ الهيكل العام لسير المشتقات

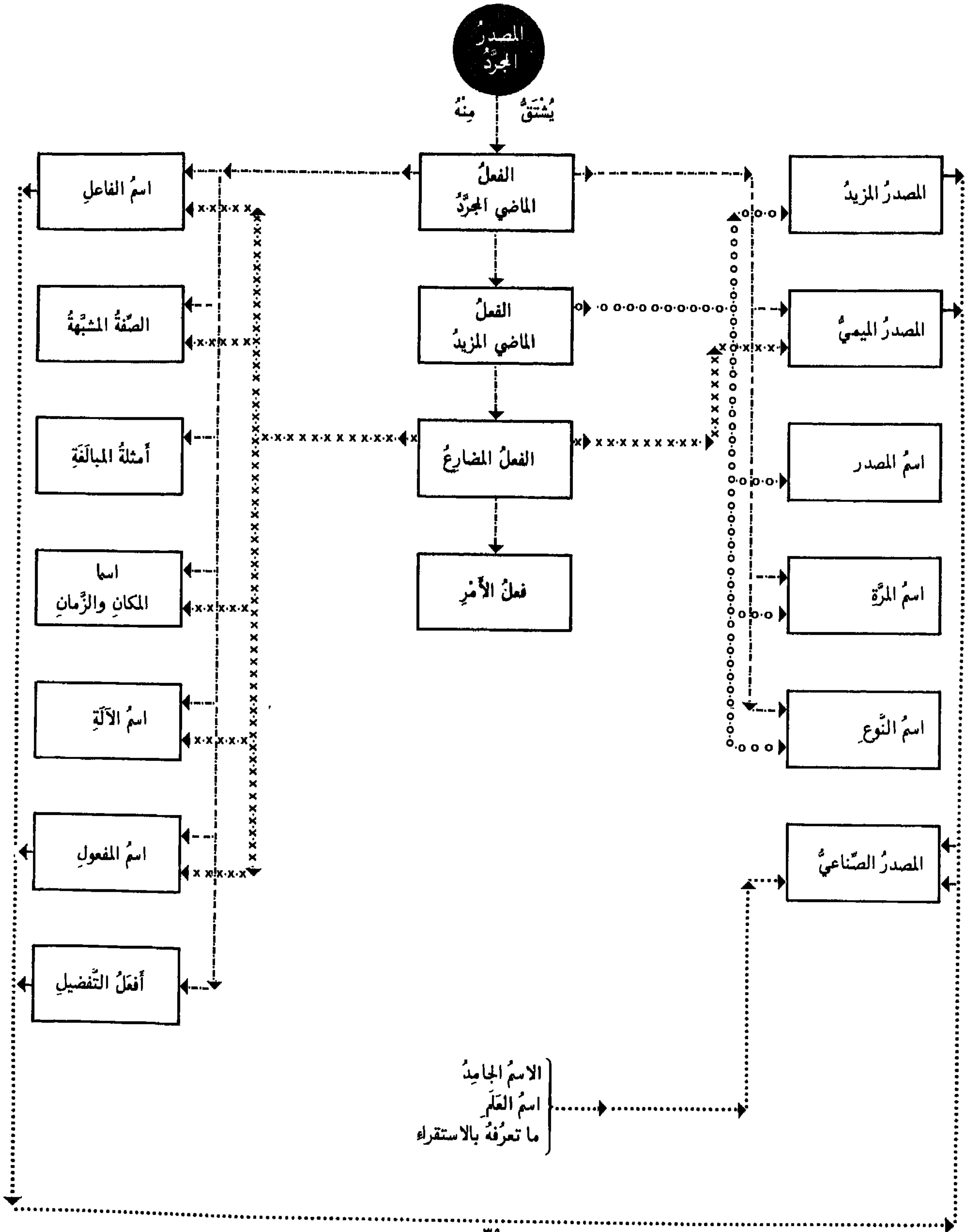

سَيْرُ الْمُسْتَقَاتِ مِنَ الْفِعْلِ الْمَاضِي - ٢

الاشتقاق

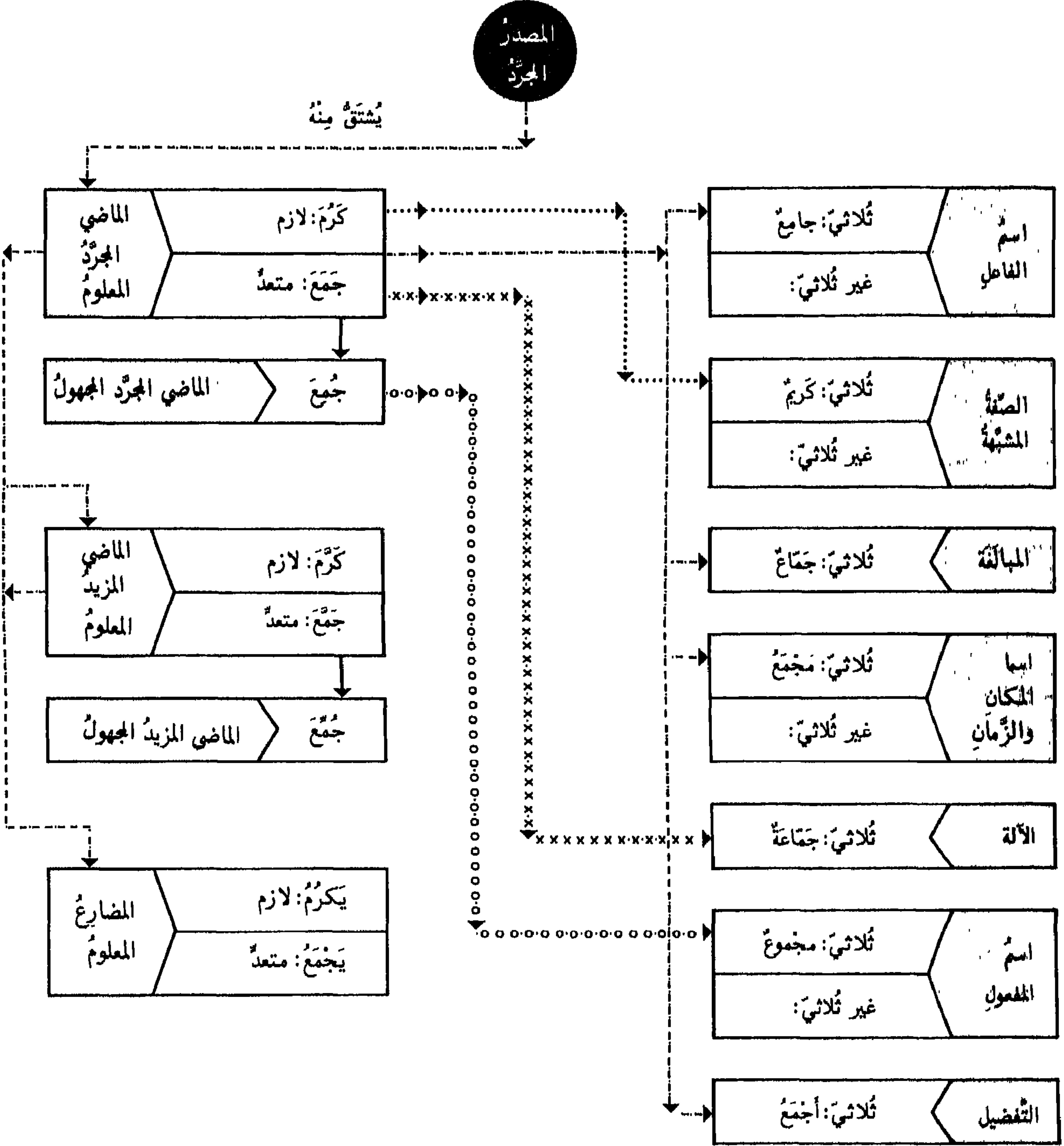

الاشتقاق - ٣ - سَيْرُ الْمَشْتَقَاتِ مِنَ الْفِعْلِ الْمُضَارِعِ

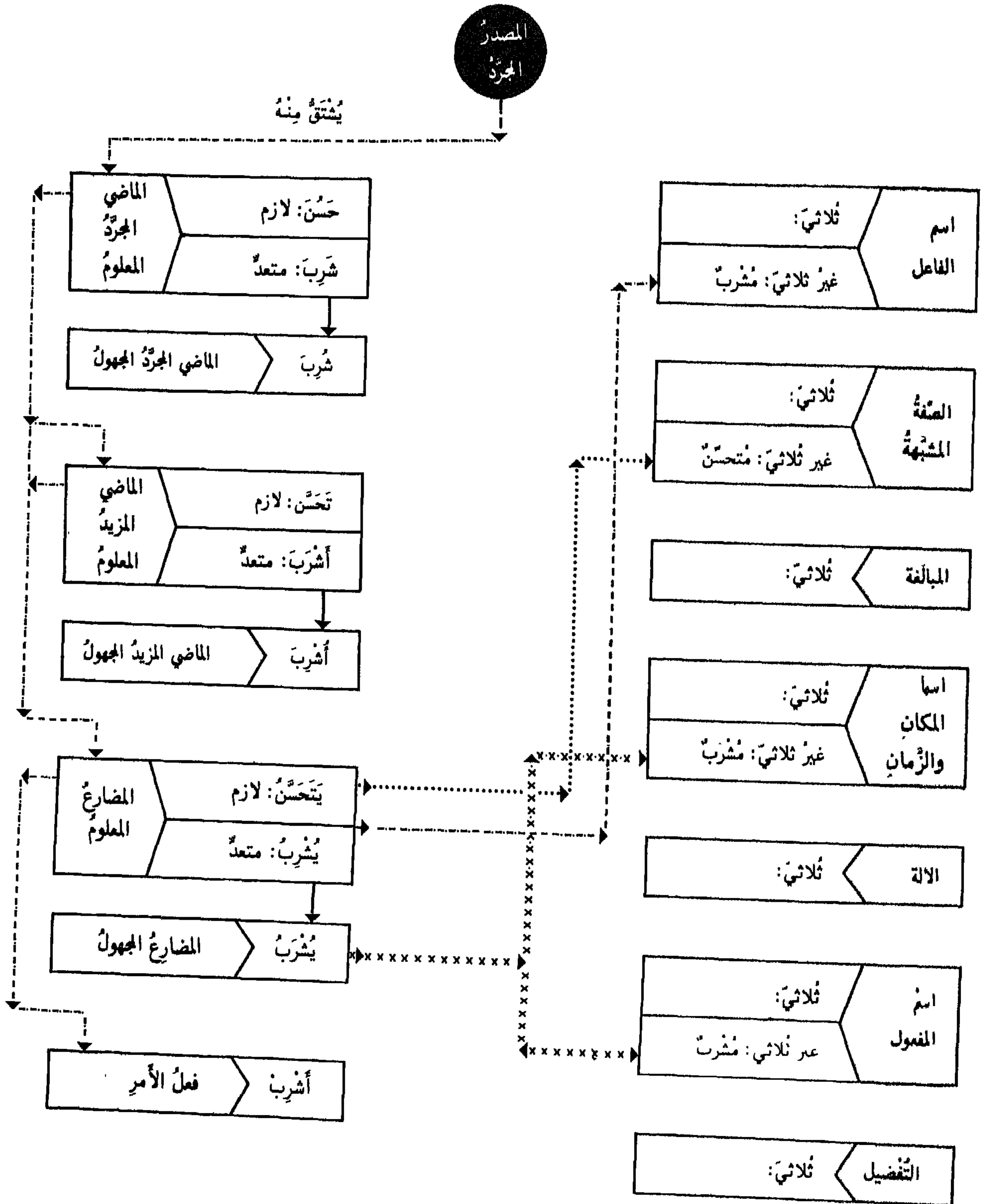

الاشتقاق - ٤ - سَيْرُ اشْتِقَاقِ الْمَصَادِرِ

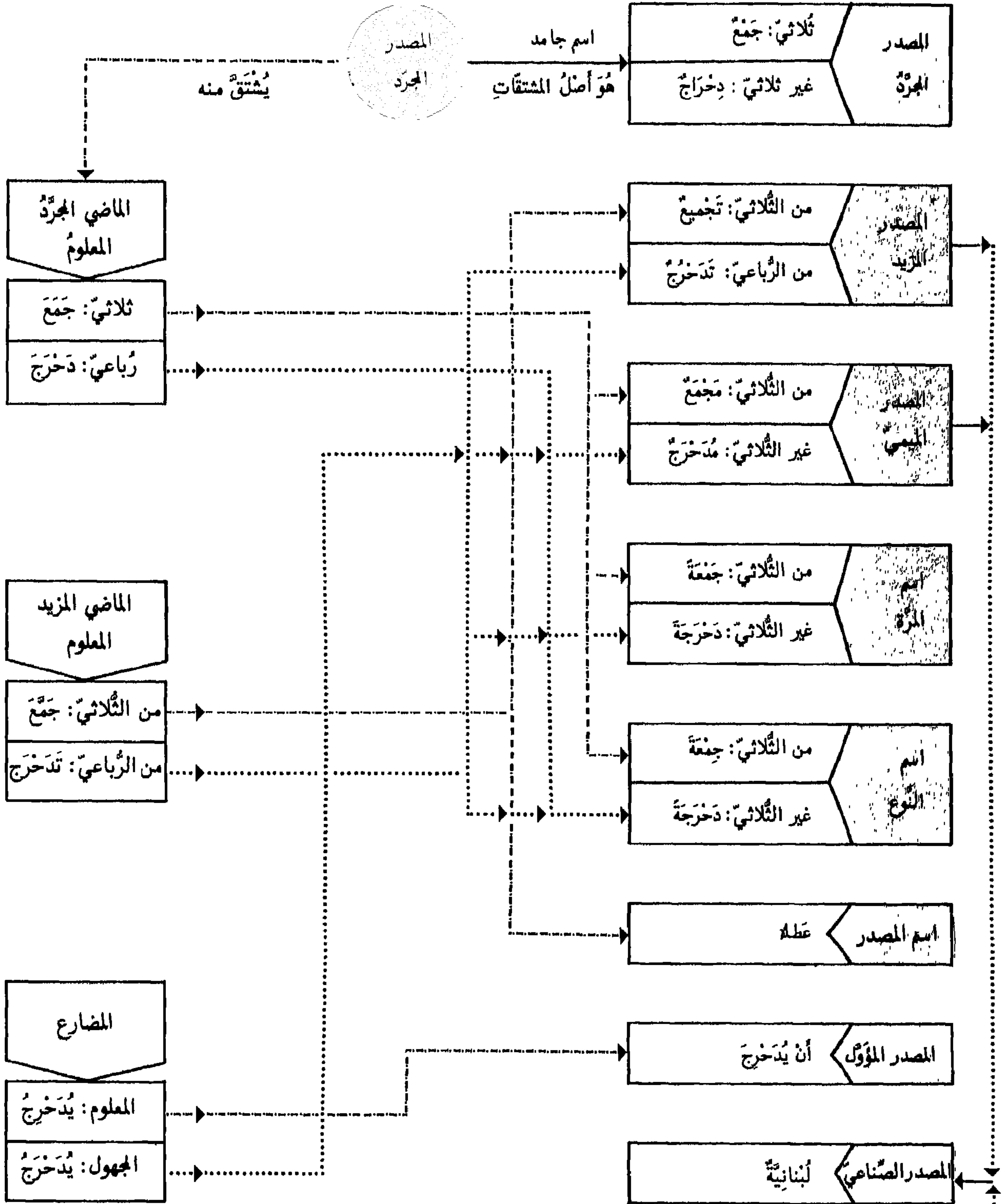

→ الاسم الجامد - اسم العلم - اسم الفاعل - اسم المفعول - أفعل التفضيل - وما تعرفه بالاستقراء -

الاشتقاق - ٥ - موجز لسير المشتقات

المضارع المجهول (يُكْرَمُ)	المضارع المعلوم (يُكْرَمُ)	الماضي المزيد المعلوم (أَعْطَى)	الماضي المجرد اللازم (نَامَ)	الماضي المجرد المعلوم (فَعَلَ)
اسم المفعول من غير الثلاثي (مُكْرَم)	اسم الفاعل من غير الثلاثي (مُكْرَم)	المصدر المزيد من الثلاثي وغيره (إِعْطَاء)	الصِّفَةُ الْمَشْبَهَةُ من الثلاثي (نَوْم)	اسم الفاعل من الثلاثي (فَاعِل)
المكان والزمان من غير الثلاثي (مُكْرَم)	المصدر المؤوَّل من الثلاثي وغيره (أَنْ يُكْرَم)	اسم المرَّة من غير الثلاثي (إِعْطَاء)		أمثلة المبالغة من الثلاثي (فَعَال)
المصدر الميمي من غير الثلاثي (مُكْرَم)		اسم النوع من غير الثلاثي (إِعْطَاء)	الماضي المجرد المتعدي (جَمَعَ)	المكان والزمان من الثلاثي (مَفْعَل)
	المضارع اللازم (يَنَام)	اسم المصدر من مزيد الثلاثي (عَطَاء)	اسم الآلة من الثلاثي (جَمَاعَة)	أفعل التفضيل من الثلاثي (أَفْعَل)
				المصدر الميمي من الثلاثي (مَفْعَل)
	الصِّفَةُ الْمَشْبَهَةُ من غير الثلاثي (مُنَوْم)			
			الماضي المجرد المجهول (جُمِع)	اسم المرَّة من الثلاثي (فَعَلَة)
			اسم المفعول من الثلاثي (مَجْبُوع)	اسم النوع من الثلاثي (فَعَلَة)

المشتقات ١ - أمثلة تُبين مختلف المشتقات من المصدر الواحد



جمعٌ	نقلٌ	نسيٌ	محا	شهدٌ	نامٌ	سالٌ	وثبٌ
يجمعُ	ينقلُ	ينسى	يمحو	يشهدُ	ينامُ	يسيلُ	يثبُ

المصدر الجردُ
المشتق

اجتماعٌ	انتقالٌ	تناسيٌ	امحاه	استشهادٌ	تنويمٌ	تسييلٌ	تواثبٌ
مجمعٌ	منقولٌ	منسيٌ	منحى	مشهدٌ	منامٌ	مسيلٌ	مؤثبٌ
جمعيّة	نقليةٌ	نسيّة	محويةٌ	شهاديّة	نوميّة	سيلية	وثبية
جمعة	نقلّة	نسيّة	محوّة	شهادة	نومة	سيّلة	وثبة
جمعة	نقلّة	نسيّة	محوّة	شهادة	نومة	سيّلة	وثبة
أن يجمعَ	كي ينقلَ	أنه ينسى	أن يمحو	أن يشهدَ	أن ينامَ	كي يسيلَ	كي يثبَ

المصدر الجرد
المصدر النسي
المصدر المحو
المصدر الشهود
المصدر النوم
المصدر السيل
المصدر الوثب

جامعٌ	ناقلٌ	الناسي	الماحي	شاهدٌ	نامٌ	سائلٌ	واثبٌ
مجموعٌ	منقولٌ	منسيٌ	منحى	مشهودٌ	منومٌ	مسيلٌ	مؤثوبٌ
-	-	-	-	شهيدٌ	نؤومٌ	سيالٌ	وثوبٌ
جتماعٌ	نقالٌ	نساءٌ	محا	شهادٌ	نوامٌ	سيالٌ	وثابٌ
أجمع	أنقلُ	أنسى	أكثرُ محوًا	أشهدُ	أكثرُ نومًا	أسيلُ	أوثبُ
مجمعٌ	منقلٌ	منسى	منحى	مشهدٌ	منامٌ	مسيلٌ	مؤثبٌ
جماعةٌ	منقلّة	-	منحاة	-	نوامّة	-	وثابة

اسم الفاعل
اسم المفعول
الصفة المشبهة
اسم المبالغة
أفعال التفضيل
اسم المكان والزمان
اسم الآلة

المشتقات - ٣ - أمثلة تبين المشتقات الأساسية من المصدر الواحد

الماضي المزيد	المضارع المعلوم	الأمر	المصدر المزيد	اسم الفاعل	اسم المفعول
------------------	--------------------	-------	------------------	---------------	----------------

أثر آثر تأثر انثر انتثر استثر	يؤثر يؤثر يتأثر ينثر ينتثر يستثر	أثر آثر تأثر انثر انتثر استثر	تأثيراً مؤثرة إثارة تأثراً تأثراً انثارة انتثاراً استثاراً	آثر	مأثور
سأل سأل أسأل تسأل تسأل انسأل استسأل	يسأل يسأل يتسأل يتسأل ينسأل يستسأل	سأل سأل أسأل تسأل تسأل انسأل استسأل	تسبيلاً مسألة إسالة تسؤلاً تسأولاً انسئلاً استئلاً استسألاً	سائل	مسؤول
قرأ أقرأ تقرأ انقرأ اقتراً استقرأ	يقرأ يقرأ يتقرأ ينقرأ يقتراً يستقرأ	قرأ قارياً أقرأ تقرأ انقرأ اقتراً استقرأ	تقرئة مقاراة إقراء تقرؤاً تقاروا انقراء اقتراء استقراء	قارياً	مقروء
مدد ماد أمدد تمدد نماد انمد امتد استمد	يمدد ياد يود يتمدد ينماد ينمد يمتد يستمد	مدد ماد أمدد تمدد نماد انمد امتد استمد	ممدداً مهادة إمدادا تمدداً نماداً انمداداً امتداداً استمداداً	ماد	ممدود

المصدر
المجرد
أثر

المصدر
المجرد
سؤال

المصدر
المجرد
قراءة

المصدر
المجرد
المد

المشتقات - ٣ - أمثلة تُبين المشتقات الأساسية من المصدر الواحد

اسم المفعول	اسم الفاعل	المصدر المزد	الأمر	المضارع المعلوم	الماضي المزد
-------------	------------	--------------	-------	-----------------	--------------

مؤوب	أوب	تأوبنا مؤوبة إنابة تأوبا تأوبا انفيابا انفيابا استنابا	أوب أوب أوب تأوب تأوب تأوب انأوب انأوب انأوب استنب	يؤوب يؤوب يؤوب يتأوب يتأوب يتأوب يتأوب يتأوب يتأوب يتأوب	أوب أوب تأوب تأوب انأوب انأوب استاب	الماضي المجرد أوب	المصدر المجرد أوب
ماتي	أت	تاتي مؤاتاة إناءة تاتيا - - - استناتاة	أت أت أت تات - - - استات	يؤتي يؤاتي يؤاتي يتاتي - - - يستاتي	أت أت أت تات - - - استات	الماضي المجرد أت	المصدر المجرد أت
مري	راه	ترية مراءة إراءة تريا ترايا - ارتيا استرءاة	راه راه أراه ترأ ترأ - ارتأ استرء	يرئ يرأ يرأ يتراي يتراي - يرتأ يسترن	رأ رأ أرأ ترأ ترأ - ارتأ استرء	الماضي المجرد رأ	المصدر المجرد رأ
مجي	جاه	- إجاة مجاياة - - - - -	- أجاة جاياة - - - - -	- يجيء يجيء - - - - -	- أجاة جاياة - - - - -	الماضي المجرد جاه	المصدر المجرد جاه

٤ - أمثلة تبين المشتقات الأساسية من المصدر الواحد

المشتقات

اسم المفعول	اسم الفاعل	المصدر المزيد	الأمر	المضارع المعلوم	الماضي المزيد
-------------	------------	---------------	-------	-----------------	---------------

مَوَى	وَاه	تَوَيْتَ مَوَاةٌ إِنْيَاءٌ تَوَقَّى تَوَانِيًا انْوِيَاءٌ اتَّأَى اسْتَوَى	وَأَوْ وَاهُ أَوْوَى تَوَا تَوَاهُ انْوَاهُ اتَّأَى اسْتَوَى	يُوْوِي يُوْوِي يُوْوِي يَتَوَاوَى يَتَوَاوَى يَتَوَاوَى يَتَوَاوَى يَتَوَاوَى	وَأَى وَاهَى أَوَى تَوَاوَى تَوَاهَى انْوَاهَى اتَّأَى اسْتَوَى
مَأْوَى	أَوْ	تَأْوَى مَأْوَاةٌ إِنْيَاءٌ تَأَوَّى تَأَوَّى انْتَوَاةٌ اتَّوَاهُ اسْتَوَاهُ	أَوْوَى أَوْوَى تَأَوَّى تَأَوَّى انْتَوَاهُ اتَّوَاهُ اسْتَوَاهُ	يُؤْوِي يُؤْوِي يُؤْوِي يَتَأَوَّى يَتَأَوَّى يَتَأَوَّى يَتَأَوَّى يَتَأَوَّى	أَوَى أَوَى تَأَوَّى تَأَوَّى انْتَوَاهُ اتَّوَاهُ اسْتَوَاهُ
مَوْعِدٌ	وَعِدٌ	تَوَعَّدَا مَوَاعِدَةٌ إِنْعَادًا تَوَعَّدَا تَوَاعِدًا انْوَعَادًا اتَّعَدَا اسْتِنْعَادًا	وَعَدَا وَعِدَا أَوْعَدَا تَوَعَّدَا تَوَاعَدَا انْوَعَدَا اتَّعَدَا اسْتَوَعَدَا	يُوعِدُ يُوعِدُ يُوعِدُ يَتَوَعَّدُ يَتَوَاعَدُ يَتَوَاعَدُ يَتَوَاعَدُ يَتَوَاعَدُ	وَعَدَا وَعَدَا أَوْعَدَا تَوَعَّدَا تَوَاعَدَا انْوَعَدَا اتَّعَدَا اسْتَوَعَدَا
مَيْسِرٌ	يَاسِرٌ	تَيَسَّرَ مَيَاسِرَةٌ إِنْيَاسًا تَيَسَّرَ تَيَاسِرًا انْيَاسًا اتَّسَّرَ اسْتَيْسَّرَ	يَسَّرَ يَاسِرًا أَيَسَّرَ تَيَسَّرَ تَيَاسِرًا انْيَاسِرًا اتَّسَّرَ اسْتَيْسَّرَ	يُيسِّرُ يُيسِّرُ يُيسِّرُ يَتَيَسَّرُ يَتَيَسَّرُ يَتَيَسَّرُ يَتَيَسَّرُ يَتَيَسَّرُ	يَسَّرَ يَاسِرًا أَيَسَّرَ تَيَسَّرَ تَيَاسِرًا انْيَاسِرًا اتَّسَّرَ اسْتَيْسَّرَ

المصدر المجرّد
وَأَى

الماضي المجرّد
وَأَى

المصدر المجرّد
إِوَاهُ

الماضي المجرّد
أَوَى

المصدر المجرّد
وَعَدٌ

الماضي المجرّد
وَعَدَا

المصدر المجرّد
يَسِرٌ

الماضي المجرّد
يَسَّرَ

المشتقات ٥ - أمثلة تبين المشتقات الأساسية من المصدر الواحد

الماضي المزيد	المضارع المعلوم	الأمر	المصدر المزيد	اسم الفاعل	اسم المفعول
------------------	--------------------	-------	------------------	---------------	----------------

قَوَّنَ قَاوَنَ أَقَانِ تَقَوَّنَ تَقَاوَنَ انْقَانَ اِقْتَانَ اسْتَقَانَ	يُقَوِّنُ يُقَاوِنُ يُقِيلُ يَتَقَوَّنُ يَتَقَاوَنُ يَنْقَانُ يَقْتَانُ يَسْتَقِينُ	قَوِّنْ قَاوِنْ أَقِنْ تَقَوِّنْ تَقَاوِنْ انْقِنْ اِقْتِنْ اسْتَقِنْ	تَقْوِينًا مُقَاوَنَةً إِقَانَةً تَقَوُّلًا تَقَاوُلًا انْقِيَالًا اِقْتِيَالًا اسْتِقَالَةً	قَائِلٌ	مَقْوُونٌ
خَوَّفَ خَاوَفَ أَخَافَ تَخَوَّفَ تَخَاوَفَ - - استخافَ	يُخَوِّفُ يُخَاوِفُ يُخِيفُ يَتَخَوَّفُ يَتَخَاوَفُ - - يَسْتَخِفُّ	خَوِّفْ خَاوِفْ أَخِفْ تَخَوِّفْ تَخَاوِفْ - - اسْتَخِفْ	تَخْوِيفًا مُخَاوَفَةً إِخَافَةً تَخَوُّفًا تَخَاوُفًا - - اسْتِخَافًا	خَائِفٌ	مَخَوُوفٌ
بَيَّعَ بَايَعَ تَبَيَّعَ ابْتَاعَ	يُبَيِّعُ يُبَايِعُ يَبْيِعُ يَتَبَيَّعُ يَتَبَاعُ يَبْتَاعُ	بَيِّعْ بَايِعْ تَبَيِّعْ ابْتِعْ	تَبْيِيعًا مُبَايَعَةً إِبَاعَةً تَبْيِيعًا تَبَايَعًا ابْتِيعَا ابْتِيعَا	بَائِعٌ	مَبْيُوعٌ
غَزَى غَازَى أَغْرَى تَغْرَى تَغَازَى انْغْرَى اغْتْرَى اسْتغْرَى	يُغْزِي يُغَازِي يُغْرِي يَتَغْرَى يَتَغَازِي يَنْغْرِي يَغْتْرِي يَسْتغْرِي	غْزِ غَازِ أَغْرِ تَغْرِ تَغَازِ انْغْرِ اغْتْرِ اسْتغْرِ	تَغْرِيَةً مُغَازَاةً إِغْرَاءً تَغْرِيًا تَغَازِيًا انْغْرَاءً اغْتْرَاءً اسْتِغْرَاءً	غَازٍ	مَغْرُوزٌ

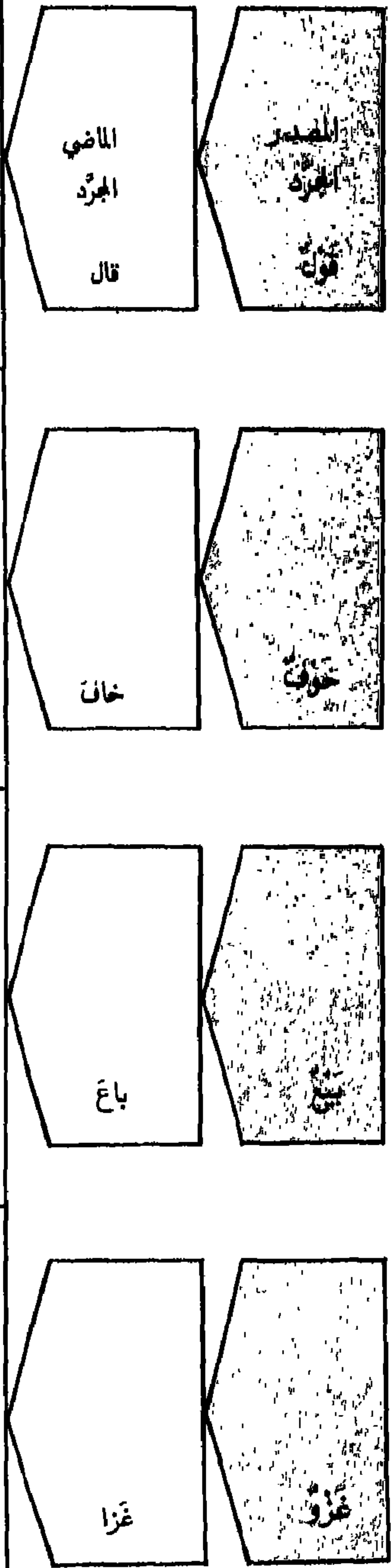

المشتقات ٦ - أمثلة تبين المشتقات الأساسية من المصدر الواحد

الماضي المزيد	المضارع المعلوم	الأمر	المصدر المزيد	اسم الفاعل	اسم المفعول
------------------	--------------------	-------	------------------	---------------	----------------

رَمَى رَامَى أَرَمَى تَرَمَى تَرَامَى أَنرَمَى أَرْتَمَى اسْتَرَمَى	يُرَمِي يُرَامِي يُرْمِي يَتَرَمَى يَتَرَامَى يَنرَمِي يَرْتَمِي يَسْتَرَمِي	رَمْ رَامِ أَرِمِ تَرِمِ تَرَامِ أَنرِمِ أَرْتِمِ اسْتَرِمِ	تَرْمِيَةٌ مُرَامَةٌ إِرْمَاءٌ تَرْمِيًا تَرَامِيًا أَنرِمَاءٌ أَرْتِمَاءٌ اسْتِرْمَاءٌ	رَامٍ	مَرْمِيٌّ
وَقَى وَأَقَى أَوْقَى تَوَقَى تَوَاقَى أَنوَقَى أَتَقَى اسْتَوَقَى	يُوقِي يُؤَاقِي يُؤَقِي يَتَوَقَى يَتَوَاقَى يَنوُقِي يَتَّقِي يَسْتَوُقِي	وَقَى وَأَقِ أَوْقِ تَوَقِ تَوَاقِ أَنوُقِ أَتَّقِ اسْتَوُقِ	تَوَقِيَةٌ مُؤَاقَةٌ إِيقَاءٌ تَوَقِيًا تَوَاقِيًا أَنوُقَاءٌ أَتَّقَاءٌ اسْتِيقَاءٌ	وَأَقٍ	مَوَقِيٌّ
طَوَى طَاوَى أَطَوَى تَطَوَى تَطَاوَى أَنطَوَى أَطَوَى اسْتَطَوَى	يُطَوِي يُطَاوِي يُطَوِي يَتَطَوَى يَتَطَاوِي يَنطَوِي يَطَوِي يَسْتَطَوِي	طَوَى طَاوِ أَطَوِ تَطَوِ تَطَاوِ أَنطَوِ أَطَوِ اسْتَطَوِ	تَطَوِيَةٌ مَطَاوَةٌ أَطَوَاءٌ تَطَوِيًا تَطَاوِيًا أَنطَوَاءٌ أَطَوَاءٌ اسْتِطَوَاءٌ	طَاوٍ	مَطْوِيٌّ
حَيَّا أَحْيَا تَحْيَا - - اسْتَحْيَا	يُحْيِي يُحْيِي يُنحِي يُنحِي - - يَسْتَحْيِي	حَيِّ حَايِ أَحْيِ تَحْيِ - - اسْتَحْيِ	تَحْيِيَةٌ مُحْيَاةٌ إِحْيَاءٌ تَحْيِيًا تَحْيِيًا - - اسْتِحْيَاءٌ	-	مَحْيِيٌّ

المصدر
المجرد
رَمَى

الماضي
المجرد
رَمَى

وَقَى

وَقَى

طَوَى

طَوَى

حَيَّا

حَيِّي

المجرّد والمزِيد

أوزان المجرّد والمزِيد مِنَ الأسماء

يُبنى الاسمُ في أصلٍ وضعيه على عددِ الحروفِ التَّالِيَةِ:

١	١ ٢	دون الثلاثي	ثلاثي وما فوق	١ ٢ ٣	١ ٢ ٣ ٤	١ ٢ ٣ ٤ ٥
ت	م ن			ق ل م	ج غ ف ر	س ف ز ج ل

• كلُّ اسمٍ قلَّ عن ثلاثةِ أحرفٍ أو زادَ عن خمسةٍ فمَحذوفٌ منه أو مزِيدٌ فيه.

أي دونَ عِلَّةٍ يَنْتَهِي بالمحذوفِ إلى حرفين: أب. أصله: أبو

المحذوفُ منه اعتباطياً

ولا يَنْقُصُ عن ذلكِ إلا إذا كانَ غيرَ متمكِّنٍ فهو موضوعٌ على حرفٍ واحدٍ: تاء الضمير - أو حرفين: من

• الاسمُ المحذوفُ منه قد يستمرُّ على حذفه كما في: أب - وقد يُعْتاضُ عن المحذوفِ منه بما يتلوه في آخره كما في: صِلَة - فإنها مصدرٌ وصل - حُذِفَتْ منه الواوُ وعُوِّضَ عنها بالتاء - وإما بهمزة وصلٍ في أوله كما في: ابنٌ - أو تله في آخره بدلاً من لائه كما في: لُغَة - حُذِفَتْ الواوُ منها وعُوِّضَ عنها في الأولِ بالهمزةِ وفي الثاني بالتاء - وكلُّ ذلك سماعي لا يُقاسُ عليه إلا في الأسماءِ المشتقةِ وما كانَ على مثال: عِدَّةٌ وصالَّةٌ. لأنَّ الزيادةَ والحذفَ والتعويضَ في الأسماءِ قياسٌ فيها.

ثمَّ إنَّ الحرفَ المحذوفَ يكونُ في الغالبِ واواً كما في: أب - أخ - صم - دم - ابن - اسم - عد - وقد يكونُ ياءً كما في: يدٌ - وقد يكونُ هاءً كما في: فمٌ - أصله قوَّةٌ - وأما: شِفَّةٌ وسِنَّةٌ فالمحذوفُ منها الواوُ - وقيل: الياءُ.

أوزانُ الخماسيِّ المجرّد	أوزانُ الرباعيِّ المجرّد	أوزانُ الثلاثيِّ المجرّد
١ ٢ ٣ ٤ ٥	١ ٢ ٣ ٤	١ ٢ ٣
١ - سَ فَا زَج ل	١ - جَ غَ فَا ر	١ - سَ مَ س
٢ - قُ ذَ عَ م ل	٢ - بَا زَ قَ ع	٢ - قَا مَ ر
٣ - زَ نَ جَ فَا ر	٣ - قَا زَ مَ ز	٣ - زَ جَ ل
٤ - حَ جَ مَ رَ ش	٤ - دَا زَ مَ م	٤ - كَا تَ فَا
	٥ - دِ مَ قَا س	٥ - قَا فَا ل
	٦ - جَ نَ ذَ بَا	٦ - رُ طَا بَا
		٧ - عُنُ قَا
		٨ - حَا مَ ل
		٩ - عَا نَ بَا
		١٠ - إِبَا ل

في ما كانَ على وزنِ فعلٍ ثلاثٍ لغاتٍ: كَبِدٌ - كَبِدٌ - كَبِدٌ وإن كانَ وسطُهُ حرفاً حَلَقاً جازٍ فيه لُغَةٌ رابعةٌ وهي اتِّباعُ فائِهِ لِعَيْنِهِ في الكسْرِ: فَيُخَذُ

يَجوزُ

• إنَّ أوزانَ المزيِدِ كثيرةٌ جداً: شَمَالٌ - إنسانٌ - عُضُنْفَرٌ - سَلْسَبِيلٌ.

ولا يُحَكِّمُ بزيادةِ حرفٍ إلا إذا كانَ معه ثلاثةُ أصولٍ - والزيادةُ على نوعين:

١ - زيادةِ حرفٍ من حروفِ سألتمونيها.

مثلاً: إكرام - استغفار

س أ ل ت م و ن ي ه ا

٢ - تَضْعِيفُ حرفٍ من حروفِ الكلمة: بَلْبَالٌ - مُكْرَمٌ

١ - خروجُ الكلمةِ عن أوزانِ المجرّد

٢ - سُقُوطُ حرفٍ من أصلِ الكلمةِ أو مِن قَرعِها: مُقَاتِلٌ - مِنَ القَتْلِ.

: حَطَلَّتِ الإِبِلُ - مِنَ الحَنْظَلِ

٣ - وأدلةُ الحرفِ الزائدِ على معنَى لا يكونُ بدونه كالسِّينِ والتَّاءِ مِن:

مُسْتَفِيرٌ

الأدلة على الزيادة

الاسم المقصور	الممدود	المنقوص	الصحيح	الشبيه بالصحيح
---------------	---------	---------	--------	----------------

١
فتى

- القصر
- الألف المقصورة
- الألف الممدودة
- الألف اللازمة
- الهمزة الزائدة
- الهمزة الأصلية
- الهمزة المقلوبة
- أصل الألف

٢
سها

- هو حذف الهمزة من آخر الاسم
- هي التي لا تليها همزة فلا تمد
- هي ألف زائدة تليها همزة فتمد
- هي التي لا تتغير لأنها ليست علامة إعراب
- هي التي تزداد علامة للتأنيث
- هي الموجودة في أصل الكلمة
- هي ما كان أصلها واوًا أو ياءً فقلبت
- الألف المقصورة أصلها ياء
- الألف الطويلة أصلها واو

٣
الوادي

- سها : سها
- المستشفى : المستشفى
- الصخرة : الصخرة
- فتى (لازمة). أبا (غير لازمة)
- أسمر : أسمر
- قرأ : قرأ
- بناي : بناي - كساو : كساو
- بني : بني
- كسا : كسا

٤
رجل

هو ما ختم بألف لازمة : فتى - مصطفى

هو ما ختم بهمزة قبلها ألف زائدة : سها - إغفاء

هو ما ختم بياء لازمة قبلها كسرة : الوادي - الداعي

هو ما ختم بحرف صحيح غير الهمزة : رجل - بيت

هو ما ختم بواو أو ياء قبلها ساكن : دلو - ظبي

١ - الاسم المقصور

٢ - الاسم الممدود

٣ - الاسم المنقوص

٤ - الاسم الصحيح

٥ - الشبيه بالصحيح



يُقاسُ الممدودُ مِنَ النَّاقِصِ

- ١ - في المصدر المزيدي: المراء - الإغطاء - الاستقصاء
 - ٢ - في ما صيغ من المصادر على: تفعال: التعداد: من عدا
 - ٣ - في ما كان من أمثلة المبالغة على: فَعَالٌ أَوْ مِفْعَالٌ بَطَاءٌ - بَعْطَاءٌ .
 - ٤ - في وزن فِعَالٍ الَّذِي يُجْمَعُ عَلَى أَفْعَلَةٍ: كساء - رداء
 - ٥ - في مصدر فَعَلَ الدَّالُّ عَلَى صَوْتٍ أَوْ مَرَضٍ: الرُّغَاءُ - المَشَاءُ
- ويقاس في الصحيح اللازم في أنشأ أفعل من الألوان ونحوها: صحراء - هيفاء - وفي ما سوى ذلك فكأنه ساعى

يُقاسُ المقصورُ مِنَ النَّاقِصِ

- ١ - في وزن: أفعل - الدال على لون أو عيب أو حلية أو تفضيل: الأخوى - الأعمى - الأذنى
 - ٢ - في اسم المكان والزمان والمصدر الميمي واسم المفعول مما فوق الثلاثي: المرمى - المغزى - المعطى
 - ٣ - في جمع فُعَلَةٍ: العرى - الحلج
 - ٤ - في مصدر فَعَلَ اللازم: الرضى - الغنى
- وأما من صحيح اللام ففي مؤنث أفعل التفضيل ليس غير: الطولى - مؤنث الأطول - وفي غير ذلك المقصور ساعياً: الفتى - الرحى

في ضرورة الشعر قصر الممدود ومد المقصور غير أن الأول كثير والثاني قليل

يجوز

الموصوف والصفة

المبني العام لتقسيم الاسم: في الدلالة

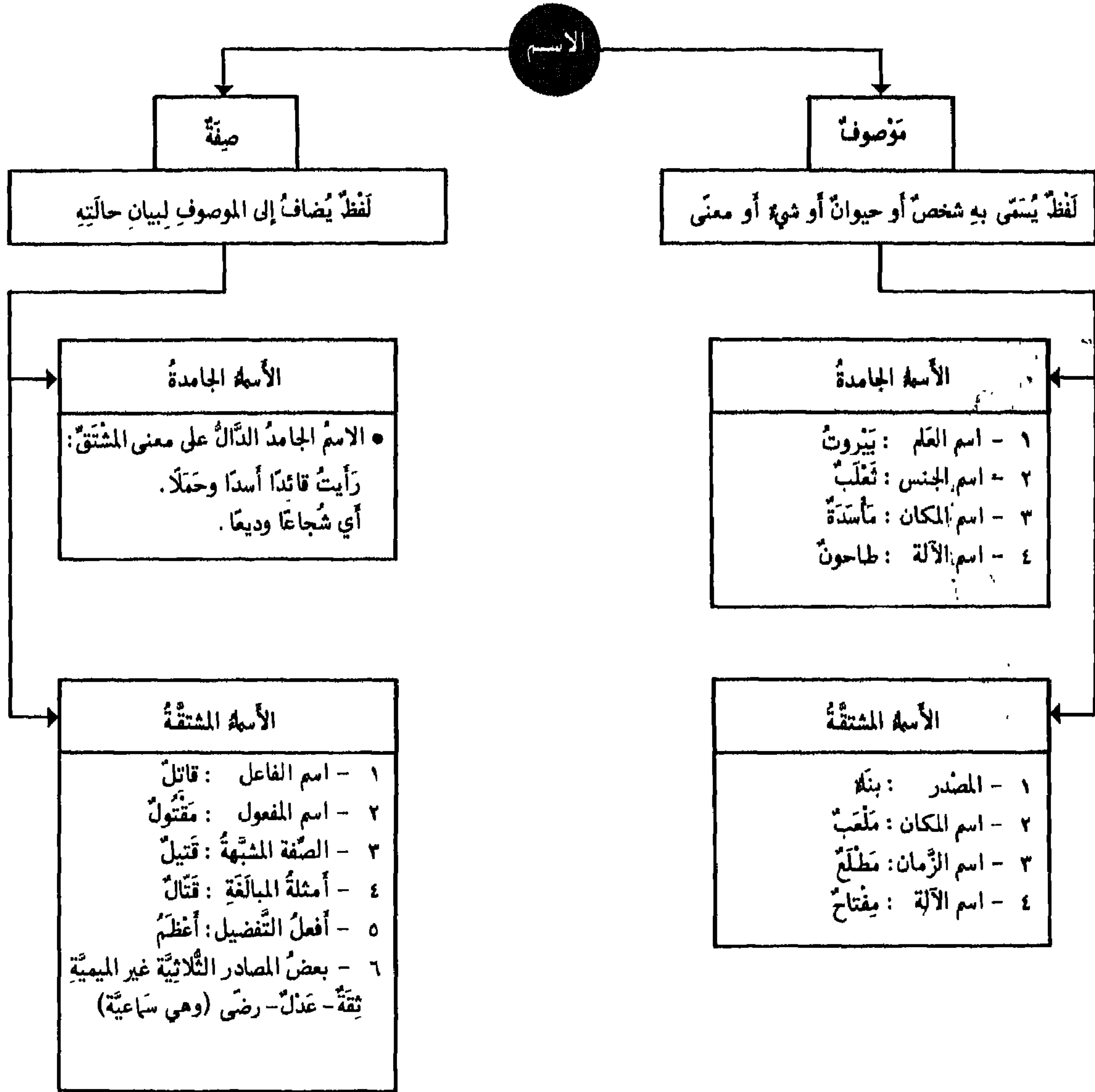

• يجب أن تطابق الصفة موصوفها في الإفراد والتذكير وفروعها ما لم تكن مصدرا فتلتزم حينئذ التذكير والإفراد وربما جمع بعضها: رجال ثقة وثقات.

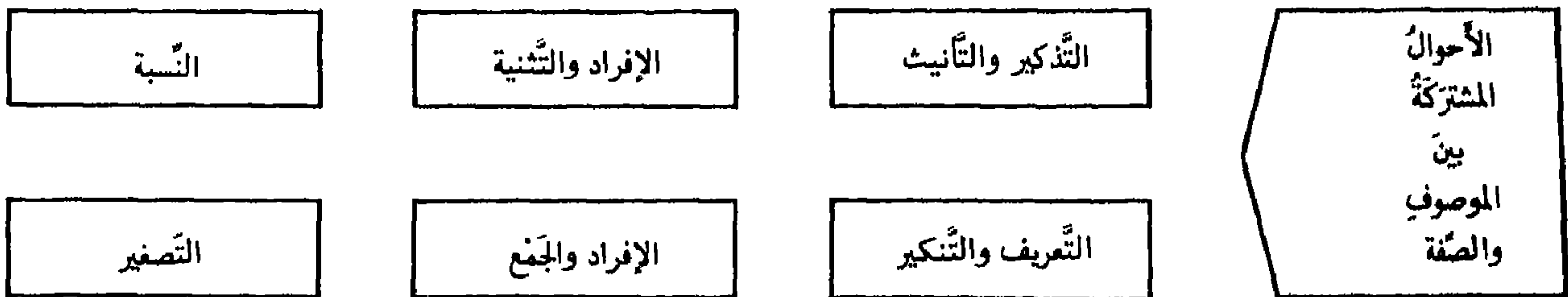

المذكر والمؤنث

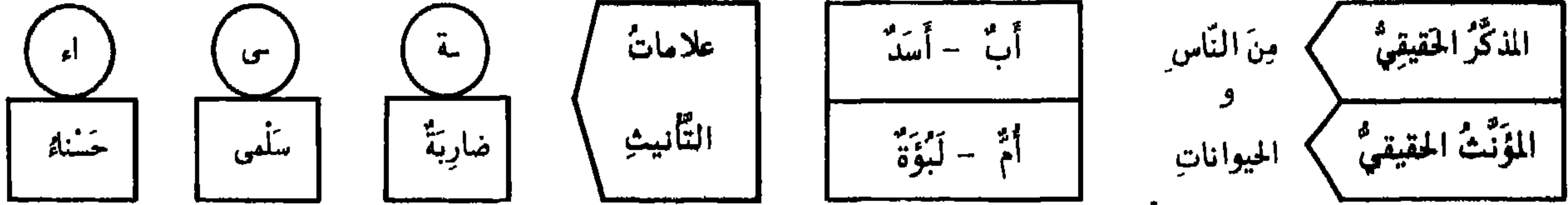

• وأما أسماء الأشياء فقد اصطُح على جعل بعضها مذكرًا مجازيًا: بيت - وبعضها مؤنثًا مجازيًا: دواة

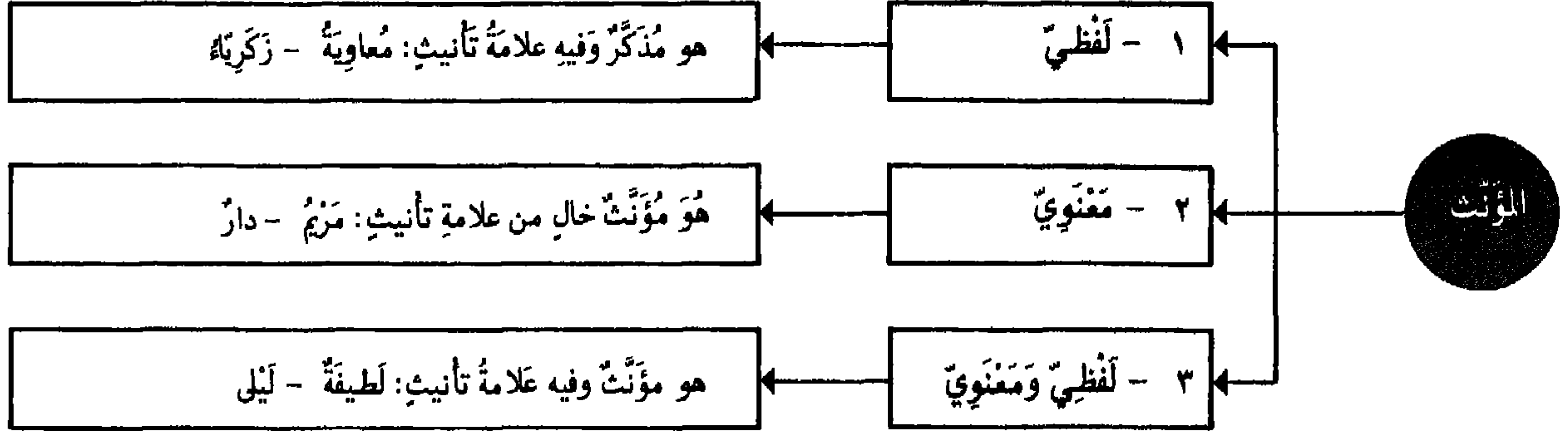

• يؤنث اسم الذكر من الناس والحيوان بالحاق تاء مربوطة في آخره غالبًا: سليم: سليمة - نمر: نيرة

• المؤنث المعنوي:

- ١ - أعلام الإناث: مريم
- ٢ - الأسماء المختصة بالإناث: أخت - أم
- ٣ - أسماء البلاد والمدن والقبائل: الشام - قرينش
- ٤ - أسماء بعض الأعضاء المزدوجة: عين - يد

يجوز في بعض الأسماء التذكير والتانيث:

إنبط - حال - حانوت - خمر - درع - ذهب
سراويل - سكين - سلم - ساء - ضحى - طريق
عجز - عضد - عقاب - عقرب - عنق - عنكبوت
فردوس - فرس - فهد - قدر - قفا - كبد
لسان - مسك - ملح - منجنيق - موسى
نفس - وراء ...

• المؤنث المعنوي دون ضوابط:

أرض - أرنب - إصبع - أفعى - بئر - جحيم - حرب - دلو - دار - رحيم - رحي - شمس - ضبع - عصا - عقب - فأس - فلك - كأس - الريح وجميع أسماء الرياح: صبا - قبول - دبور ...

• يغلب في أسماء الناس والحيوان أن يكون للمذكر لفظٌ وللمؤنث لفظٌ آخر يختلف عنه: رجل: امرأة. أب: أم. بعل: زوجة. صهر: كنة. ديك: دجاجة. ثور: بقرة.

• الصفات التي تستعمل للمذكر والمؤنث بلفظ واحد:

- ١ - فعالة: علامة - ٢ - مفعال: مفضل
- ٣ - مفعيل: معطير - ٤ - مفعل: معشم
- ٥ - فعلة: ضحكة - ٦ - فعلة (فاعل) صرعة
- ٧ - فعول (بمعنى الفاعل): صبور - (بمعنى المفعول) حلوبة
- فعيل (بمعنى المفعول): قتييل - (بمعنى الفاعل) جميلة
- شد: ميقانة (مفعال) مسكينة (مفعيل) عدوة (فعول)

• الصفات الخاصة بالإناث:

- ١ - بمعنى الثبوت: مريض - طالق - حامل
- ٢ - بمعنى الحدوث: مريضعة - طالق - حاملة

• تؤنث الصفات بالحاق التاء المربوطة بها: مؤمن: مؤمنة غير أنه قد خرج عن هذه القاعدة:

- ١ - فعلان: فعلى - سكران: سكرى
- ٢ - أفعال (صفة مشبهة): فعلاء - أحمر: حمراء
- ٣ - أفعال (التفضيل): فعلى - أصغر: صفرى

وشد عن ذلك:

حبلان - صحيان - ندمان - فجميعها تؤنث بالتاء و ١٣ كلمة غيرها نادرة الاستعمال

المعرفة والنكرة - ١ أنواعهما

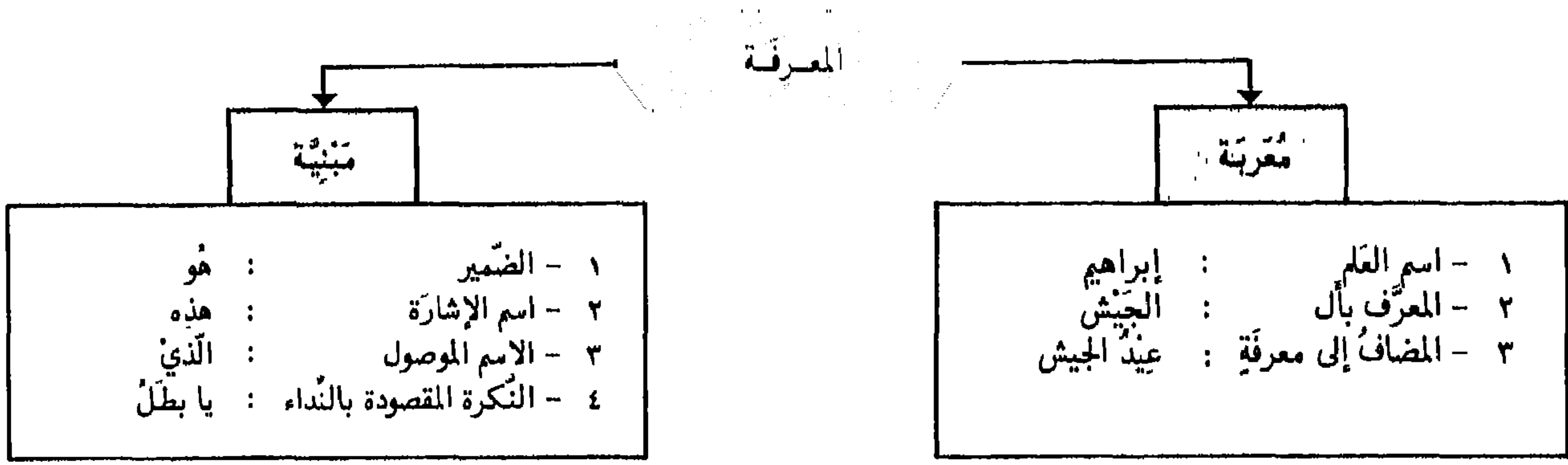
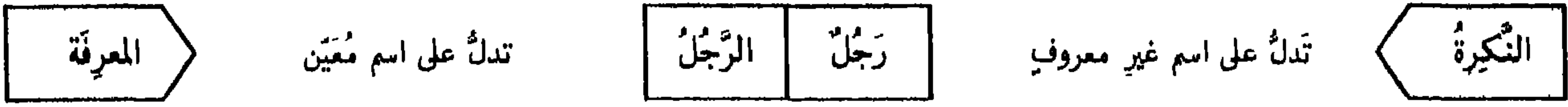

أنواع التنوين

• التنوين نون زائدة ساكنة تلحق الآخر لغير توكيد (تُلَفِّظُ وَلَا تُكْتَبُ)

رَجُلٌ رَجُلًا رَجُلِ

- ١ - تنوين التمكن : هو اللاحق الاسم المعرب المنصرف: رجلٌ - فتى - ماض
- ٢ - تنوين التنكير : هو اللاحق لبعض الأسماء المبنية فرقا بين معرفتها ونكرتها - يقع ساعا في باب اسم الفعل: صة: صه: مه: مه - وقياسا في العلم المختوم بويه: جاء في سيبويه وسيبويه آخر
- ٣ - تنوين المقابلة : هو اللاحق لجمع المؤنث السالم: مؤمنات - لأنه في مقابلة النون في: مؤمنين
- ٤ - تنوين العوض : عوضا عن جملة: لا يلحق إلا: إذ الظرفية: قمنا وحينئذ سافرنا اي: حين قمنا
- ٥ - تنوين الضرورة : (الشعرية) وهو اللاحق لما لا ينصرف: ويوم دخلت الخدر خدر عنيزة...
- ٦ - ويوجد أنواع أخرى نادرة الاستعمال: التنوين الغالي - التنوين الشاذ - تنوين الحكاية

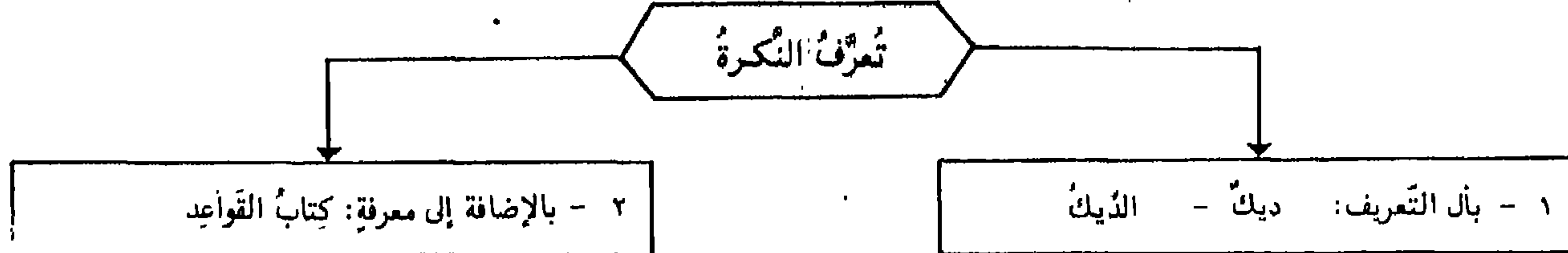

• بمعنى الذي وفروعه تدخل على اسم الفاعل أو المفعول أو الصفة المشبهة من القوم الرسول الله منهم لهم دانت رقاب بني معد أي: من القوم الذين رسول الله منهم

١ - اسم موصول

٢ - حرف تعريف

٣ - حرف زائد

أل

• على علم صالح لها ملموح أصله: الدخاخ - العباس - ويتوقف هذا النوع على السماع فلا يقال: المحمد - المعروف - الأحمد

المعرفة والنكرة - ٢ - بعض علاقاتهما الإعرابية

الاسمُ الأوَّلُ			الاسمُ الثاني		
محلُّه من الإعراب	معرفة	نكرة	معرفة	نكرة	محلُّه من الإعراب

مبتدأ (مرفوع)	البيْتُ.....جَمِيلٌ هَلْ أَحَدٌ في الدَّارِ؟	خبر (مرفوع)
------------------	---	----------------

صاحبُ الحال (حَسَبَ موقعه)	عَادَ القَائِدُ.....ظَافِرًا جَاءَ الرِّسُولُ.....وَحْدَهُ	حال (منصوب)
-------------------------------	---	----------------

عامل التَّمييز (حَسَبَ موقعه)	اشْتَهَرَ التَّاجِرُ.....أَمَانَةً كَمْ.....سَطْرًا كَتَبْتَ؟	تَمييز (منصوب)
----------------------------------	--	-------------------

متبوع النَّمْت (حَسَبَ موقعه)	جَاءَ الرَّجُلُ.....الْفَاضِلُ جَاءَ رَجُلٌ.....فَاضِلٌ	نعت (تابع)
----------------------------------	--	---------------

متبوع التَّوْكِيد (حَسَبَ موقعه)	السَّهْمُ زَرْقَاءُ.....زَرْقَاءُ! جَاءَ الرَّجُلُ.....نَفْسُهُ	توكيد (تابع)
-------------------------------------	--	-----------------

متبوع البَدَل (حَسَبَ موقعه)	جَاءَ خَالِدٌ.....أَخُوكَ مَرَرْتُ بِزَيْدٍ.....رَجُلٍ عَالِمٍ	بدل (تابع)
---------------------------------	---	---------------

متبوع العطف (حَسَبَ موقعه)	جَاءَ خَالِدٌ.....وزَيْدٌ لَيْسَتْ ثَوْبًا.....جُبَّةً جَاءَ القَاضِي.....ورَجُلٌ	معطوف (تابع)
-------------------------------	---	-----------------

اسم مُضَاف (حَسَبَ موقعه)	سَارِقٌ غَلامٌ خَاتَمٌ أَنْتَ المَتَّبِعُ.....الحَقُّ	مُضَاف إليه (مجرور)
------------------------------	--	------------------------

بِنَاؤُهُ وَأَحْكَامُهُ

الاسم المشنئ

• اسم يدلُّ على اثنين من الأحياء والجمادات

رجُلٌ: رجُلان

ألفٌ ونونٌ مكسورةٌ في حالة الرفع

رجُلٌ: رجُلين

ياءٌ ونونٌ مكسورةٌ في حالة النصب أو الجرِّ

يبنى المشنئ
بأن يفتح آخر المفرد
ويزاد عليه

- ١ - صالحًا للتجريد من الزيادة المذكورة: الرَّجُلان: الرَّجُلُ
٢ - صالحًا لعطف مثل مفرده عليه: الرَّجُلُ والرَّجُلُ
• لا يكون منه نحو اثنين لأنه لا يصلح للتجريد
• لا يكون منه نحو أبوين (للأب والأم) إذ لا يعطف المثل فيه على مثله

شرطه
أن يكون

عصا - عصوان - عصوين فتى - فتيان - فتيين مُعْطِي - مُعْطِيَان - مُعْطِيَيْن مُصْطَفِي - مُصْطَفِيَان - مُصْطَفِيَيْن حُبْلَى - حُبْلِيَان - حُبْلِيَيْن حُبَارِي - حُبَارِيَان - حُبَارِيَيْن	• الثلاثي: تُرَدُّ أَلْفُهُ إِلَى أَصْلِهَا الَّذِي قَلْبَتْ مِنْهُ • غيرُ الثلاثي: تُقَلَّبُ أَلْفُهُ يَاءً عَلَى الْإِطْلَاقِ وعلى ذلك تجري الألفُ الزائدةُ	المقصور
هادٍ - هاديان - هاديين الهادي - الهاديان - الهاديين الهادية - الهاديتان - الهاديتين	إذا كانت ياءُه محذوفة تُرَدُّ إِلَيْهِ فِي الْمَشْنِئِ	المنقوص
بناء - بناءان - بناءين قراءة - قراءان - قراءين صخراء - صخراوان - صخراوس سها - سهاوان - سهاوين	• إذا كان مذكراً: بقيت همزته في التثنية • إذا كان مؤنثاً: تُقَلَّبُ الْهَمْزَةُ وَاوًا	الممدود
أبٌ - أبوان - أبوين أخٌ - أخوان - أخوين سنة - سنتان - سنتين اسمٌ - اسمان - اسمين ابنٌ - ابنان - ابنين	• إذا لم يُعَوِّضْ فِيهَا عَنِ الْمَحْذُوفِ: تَشْنِئُ بَرْدُ الْمَحْذُوفِ (إلا: اليد: يدان - يدين - والقم: فم - فمين) • إذا عَوِّضَ عَنِ الْمَحْذُوفِ: تَشْنِئُ بِصَوْرَتِهَا	الأسماء التي حذفت لامها

اثنان - اثنتان - ثنتان - كلا - كلتا.

- أبوان: للأب والأم.
• قمران: للشمس والقمر.
• وما سُمِّيَ بِهِ: حسنين - محمدين

الاسم الملحقه بالمشنئ

يُضَافُ إِلَيْهَا

- لا تعربان إعراب المشنئ إلا مضافتين إلى الضمير - أما إذا أُضِيفتا إِلَى الظاهر فتعربان بالحركات المقدرة على الألف - ومن خصائصهما أنه لدى الإخبار عنها لك أن تُعِيدَ إِلَيْهَا ضمير المفرد باعتبار اللفظ وضمير المشنئ باعتبار المعنى: كلا الرجلين عالمٌ أو عالمان - والأوَّلُ أَصْحُ وَأَفْصَحُ

كلا وكلتا

جمع المذكر السالم

بناؤه وأحكامه

• اسم يدل على أكثر من اثنين يُغني عن عطف المفردات الماثلة في المعنى

مُرسل: مُرسلون

واو ونون مفتوحة في حالة الرفع

يُبنى بأن لا تتغير
صورة مفردِه.

مُرسل: مُرسلين

ياء ونون مفتوحة في حالة النصب أو الجر

ويُزاد على آخرِه

شَرطُه

أن

يكون

من

أعلام

الدُّكور

العُقلاء

وأوصافهم

- ١ - أن يكون العلم خالياً من ته التانيث والتركيب
- ٢ - أن تكون الصفة خالية من التاء قابلة لها في التانيث أو دالة على التفضيل وليست من باب: أفعال: فعلاء - أبيض: بيضاء - ولا من: فعلان: فعلى - نشوان: نشوى ولا مما يستوي فيه المذكر والمؤنث: بتول - جريح - فتقول: بطرس: بطرسون عالم: عالمون - أكبر: أكبرون.
- ٣ - ويندرج في الأوصاف الاسم المنسوب إليه لأنه من قبيل الوصف: لبناني: لبنانيون - دمشقي: دمشقيون - بيروتي: بيروتيون.

• لا يُجمع هذا الجمع ما كان علي نحو: رجل - غلام - لأنها لسا علمين ولا صفتين أو: مربم - مريض: لأنها لمؤنث - أو: برق (علم فرس) - أو فضي (صفة لخاتم) لأنها لغير العاقل - أو طلحت - فهامة: لاشتالها على التاء - أو: سيبويه لوجود التركيب فيه - فإذا أردت جمعه أبقيته على لفظه وأضفت إليه: ذو مجموعة: ذوو سيبويه - ذوو عبد الله - أي أصحاب هذا الاسم .

مُصْطَفَى (أصله)	مُصْطَفَوْنَ مُصْطَفِيْنَ	مُصْطَفَيْنِ مُصْطَفِيْنَ
هاد (أصله)	هادون هاديون	هادين هاديين
بناء قارىء	بناون قارئون	بنائين قارئين

المقصور	تُحذفُ أَلْفُه وتَبقى الفتحَةُ قبل الواو والياء ذليلاً على الألفِ
المنقوص	تُحذفُ يَأُوهُ ويضمُّ ما قبل الواو ويكسرُ ما قبل الياء للمناسِبَة
المدود	يُجمعُ كالاسم الصَّحيح

أولو- بنون- أهلون- عليون- أرضون- عالمون- سون وبأبه
عشرون إلى تسعين
ما سمي به: عابدين...

الأسمة الملحقة

بجمع المذكر السالم

المرادُ به ما أشبهها من الألفاظ أي كلُّ كلمة ثلاثية حذفت لامها
وعوّضت منها تاء التانيث ولم تكسر. فهذا الباب يطرد فيه جمع المذكر
وان لم يستتم شروطه وهو ألفاظ محصورة أخصها: مئة: مئون - كرة: كرون
ظبة: ظبون - عضة: عضون - عزة: عزون - ثبة: ثبون.
وتجوز فيها أيضاً الإعراب بالحركات الظاهرة على النون مع لزوم الياء:
دعاني من نجد فإن سنيته لعين بنا شيباً وشيئنا مردا

باب سينين

بِنَاؤُهُ وَأَحْكَامُهُ

جمع المؤنث السالم

• اسمٌ يدلُّ على أكثر من اثنين يُغني عن عطف المفردات الماثلة في المعنى

مزيمٌ: مزيئاتٌ

ألفٌ وتاءٌ مضمومةٌ في حالة الرفع

يُبنى بأن لا تتغير

مزيمٌ: مزيئاتٌ

ألفٌ وتاءٌ مكسورةٌ في حالة النصب والجر

صورة مفردة.
ويُزاد على آخره

- ١ - أعلام الإناث: هند: هندات - وردة: وردات
- ٢ - ما ختمت بعلامة تانيث: جميلة: جميلات - حمى: حميات - صحراء: صحراوات
- ٣ - المصدر إذا جاوز الثلاثة أحرف: إحصان: إحصانات - تعريف: تعريفات.
- ٤ - المذكر غير العاقل مصغراً أو وصفاً: ذريهم: ذريهات - معدود: معدودات
- ٥ - ما صُدِّرَ بابن أو ذي من أسبه ما لا يعقل: ابن أوى: بنات أوى - ذي القعدة: ذوات القعدة

• يُقتصر في ما عدا ذلك على السماع: حمامات - اضطرابات - سموات - أمهات - ثياب - شالات - سرادقات

• يُستثنى من المختوم بالتاء: امرأة: نساء - شاة: شياه - أمة: إماء - أمة: أمم - شفة: شفاه - ملة: ملل

شُرْطَةٌ أَنْ

يَكُونُ فِي

المواضع التالية

المقصور	يُعامل معاملة في المثنى	فُضِّلِي - فُضِّلِيَّاتٍ رَحِّي - رَحِيَّاتٍ
الممدود	يُعامل معاملة في المثنى	صَحْرَاءٌ - صَحْرَاوَاتٌ بَيْضَاءٌ - بَيْضَاوَاتٍ
الموصوف الثلاثي	<ul style="list-style-type: none"> • المفتوح الفاء تُفتح عينه إذا كانت صحيحة ساكنة • إذا كانت العين معتلة أو متحركة بقيت على حالها في الجمع: زَيْنَبُ: زَيْنَبَاتٍ. وأيضاً: جَوْزَةٌ - شَجَرَةٌ • إذا كانت فاءه مضمومة أو مكسورة فلا يتعين فيه الفتح بل يجوز إسكان العين وفتحها وإتباعها للفاء: خُطْوَةٌ: خُطْوَاتٌ - خُطْوَاتٌ: خُطْوَاتٌ - كُسْرَةٌ: كُسْرَاتٌ - كُسْرَاتٌ: كُسْرَاتٌ. • وأما صفات المؤنث فتجري في جمعها على لفظ مفردتها مطلقاً، فيقال في جمع: ضَخْمَةٌ: ضَخْمَاتٌ حُلْوَةٌ: حُلْوَاتٌ - جَلْفَةٌ: جَلْفَاتٌ - حَسَنَةٌ: حَسَنَاتٌ - خَشْنَةٌ: خَشْنَاتٌ 	ظَنِيَّةٌ - ظَنِيَّاتٌ

الأسمة الملحقه

بجمع المؤنث السالم

في إعرابه ولم تستوف شروطه:
بنات - أخوات - أولات
وماسمي به: بركات - عرفات.

جمع التذكير - ١ - بناؤه وأحكامه

• اسمٌ يدلُّ على أكثر من اثنين أو اثنتين يُعني عن عطفِ المفرداتِ الماثلةِ في المعنى

سَهْمٌ: سِهَامٌ	١ - أن يُزَادَ على أصوله حرفاً أو أكثر	يُبْنَى بِتَغْيِيرِ صُورَةٍ مُفْرَدِهِ عَلَى أَوْزَانٍ مُخْتَلِفَةٍ أَكْثَرُهَا سَمَاعِيَّةٌ
رَسُولٌ: رُسُلٌ	٢ - أن يَنْقُصَ من أصوله	
أَسَدٌ: أَسَدٌ	٣ - أن تَخْتَلِفَ حَرَكَاتُهُ	
هَيْجَانٌ: هَيْجَانٌ	٤ - أن يَسْتَوِيَ فِيهَا الْمَفْرَدُ وَالْجَمْعُ	

• إنَّ جَمْعَ التَّكْسِيرِ يَرُدُّ الْأَشْيَاءَ إِلَى أَصُولِهَا: بَابٌ: أَبْوَابٌ - نَابٌ: أَنْيَابٌ - مَفَازَةٌ: مَفَاوِزُ - مَضَافَةٌ: مَضَائِفُ - رَأْسٌ: رُؤُوسٌ - ذَيْبٌ: ذِيَابٌ - إِلَّا مَا نَدَرَ: عَيْدٌ: أَعْيَادٌ - أَصْلُهُ عَوْدٌ: بَقِيَتْ إِلَيْهِ الْمَقْلُوبَةُ عَنِ الْوَاوِ.

جمع التذكير

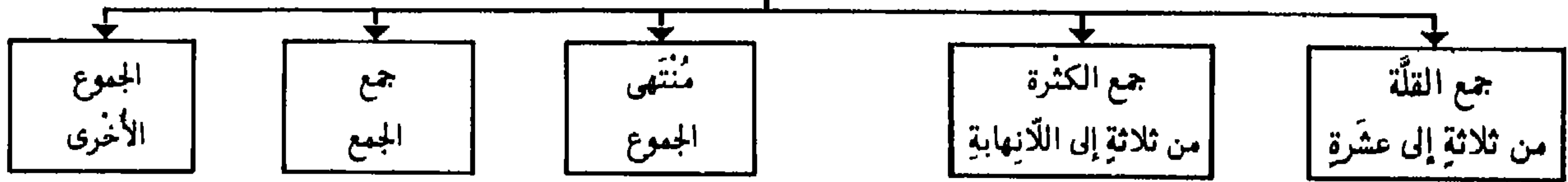

أشهر الأوزان لجموع الكثرة				
أَحْمَرٌ - حُمْرٌ	فُعْلَانٌ	١		
كُتِبَ - كُتُبٌ	فُعْلَانٌ	٢		
صُورَةٌ - صُورٌ	فُعْلَانٌ	٣		
قَطَعَتْ - قَطَعٌ	فُعْلَانٌ	٤		
هَادٍ - هَادَةٌ	فُعْلَانٌ	٥		
جَبَلٌ - جِبَالٌ	فُعْلَانٌ	٦		
قَلْبٌ - قُلُوبٌ	فُعْلَانٌ	٧		
رَكْعٌ - رُكُوعٌ	فُعْلَانٌ	٨		
سَاحِرٌ - سَحَرَةٌ	فُعْلَانٌ	٩		
قَاضٍ - قَضَاةٌ	فُعْلَانٌ	١٠		
فَيْلٌ - فَيْلَةٌ	فُعْلَانٌ	١١		
كَاتِبٌ - كَاتِبَةٌ	فُعْلَانٌ	١٢		
بَحْلٌ - بَحَائِلٌ	فُعْلَانٌ	١٣		
غُلَامٌ - غُلَامَانٌ	فُعْلَانٌ	١٤		
قَضِيبٌ - قَضِيبَانٌ	فُعْلَانٌ	١٥		
نَبِيٌّ - أَنْبِيَاءٌ	أَفْعَالٌ	١٦		

أشهر الأوزان لجموع القلة				
نَفْسٌ - أَنْفُسٌ	أَفْعَالٌ	١		
فَتِيٌّ - فَتِيَّةٌ	فُعْلَانٌ	٢		
بَابٌ - أَبْوَابٌ	أَفْعَالٌ	٣		
عَمُودٌ - أَعْمِدَةٌ	أَفْعَالٌ	٤		

• جَمْعُ الْقَلَّةِ قَدْ يُسْتَعْمَلُ لِلْكَثْرَةِ وَبِالْعَكْسِ إِذَا لَمْ يَكُنْ لِكُلِّ مِنْهَا الصَّيْغَةُ الَّتِي تَدُلُّ عَلَيْهِ: رَجُلٌ: أَرْجُلٌ لِكُلِّ مِنْهَا الصَّيْغَةُ الَّتِي تَدُلُّ عَلَيْهِ: رَجُلٌ: أَرْجُلٌ
رَجُلٌ: رِجَالٌ. أَمَّا إِذَا كَانَ لَهَا ذَلِكَ فَيُجِبُّ اسْتِعْمَالَ كُلِّ وَاحِدَةٍ مِنْهَا فِي مَوْضِعِهَا: نَفْسٌ: أَنْفُسٌ: نَفُوسٌ
• قَدْ يَنْصَرَفُ جَمْعُ الْقَلَّةِ إِلَى الْكَثْرَةِ إِذَا اقْتَرَنَ بِلَامِ الْاسْتِفْرَاقِ: الْأَيْدِي أَفْضَلُ مِنَ الْأَرْجُلِ، أَوْ أُضِيفَ إِلَى مَا يَدُلُّ عَلَى الْكَثْرَةِ: أَقْطَارُ الْبِلَادِ - وَكَذَلِكَ جَمْعُ الْكَثْرَةِ يَنْصَرَفُ إِلَى الْقَلَّةِ بِقَرِينَةٍ تَدُلُّ عَلَيْهِ: ثَلَاثَةُ رِجَالٍ. وَأَمَّا جَمْعُ السَّلَامِ بِقِسْمِيهِ فَهُوَ شَائِعٌ بَيْنَ الْقَلَّةِ وَالْكَثْرَةِ.

• قَدْ يُشْتَمَلُ الْجَمْعُ كَمَا يُشْتَمَلُ الْمَفْرَدُ لِتَنْزِيلِهِ مَنْزِلَتَهُ وَذَلِكَ إِذَا أُريدَ بِهِ أَحَدَى جَمَاعَتَيْنِ قَدْ انضَمَّتْ إِلَيْهَا جَمَاعَةٌ أُخْرَى: التَّفَّ الرِّمَاحَانِ - أَيُّ كُلِّ مِنْ رِمَاحِ الْجَيْشَيْنِ

جَمْعُ التَّكْسِيرِ : ٢ - مُنْتَهَى الْجُمُوعِ - جَمْعُ الْجَمْعِ - الْجُمُوعُ الْأُخْرَى

إصْبَعٌ - أَصَابِعُ مَسْجِدٌ - مَسَاجِدُ إِضْبَارَةٌ - أَضْيَابِيرُ مِيثَاقٌ - مَوَائِيقُ	أ ف ا ع ل م ف ا ع ل أ ف ا ع ي ل م ف ا ع ي ل	١ ٢ ٣ ٤	<ul style="list-style-type: none"> • كُلُّ جَمْعٍ بَعْدَ أَلْفٍ تَكْسِيرُهُ حُرْفَانِ مَتَحَرِّكَانِ أَوْ ثَلَاثَةً أَوْسَطُهَا يَاءٌ سَاكِنَةٌ - أَوْزَانُهُ عَدِيدَةٌ • تَفَاعُلٌ تَفَاعِيلٌ - فَعَالِلٌ فَعَالِيلٌ - فَوَاعِلٌ فَوَاعِيلٌ • فِيعَالٌ فِيعَالِيلٌ - بِفَاعِلٌ بِفَاعِيلِيلٌ - فَعَائِلٌ فَعَائِيلِيلٌ 	مُنْتَهَى الْجُمُوعِ
--	--	------------------	--	-------------------------

<ul style="list-style-type: none"> • يُجْمَعُ الْجَمْعُ لَتَكْثِيرِ عِدَدِ الْأَحَادِ الَّتِي يَنْطَوِي عَلَيْهَا - يَتَنَاوَلُ مِنَ التَّسْعَةِ فِصَاعِدًا لِأَنَّهُ قَدْ اشْتَمَلَ عَلَى ثَلَاثَةِ فِصَاعِدَاتٍ مِنْ جُمُوعِ الْأَحَادِ الَّتِي تَشْتَمِلُ عَلَى ثَلَاثَةِ فِصَاعِدَاتٍ مِنَ الْأَحَادِ • صِيغَتُهُ مِمَّا تَلُوهُ لِلْمَفْرَدِ الَّذِي يُوَازِنُهُ: أَكْلَبٌ: أَكْلَابٌ - أَظَا فِيرٌ: أَظَا فِيرٌ - عَلَى أَوْزَانِ مُنْتَهَى الْجُمُوعِ • يُجْمَعُ أَيْضًا عَلَى صِيغَةِ جَمْعِ الْمَذْكَرِ السَّلَامِ أَوْ الْمَوْثُوثِ السَّلَامِ - لَكِنَّهُ سَمَاعِيٌّ: أَفَاضِلٌ: أَفَاضِلُونَ: أَفَاضِلِينَ بَيْوتٌ: بَيْوتاتٌ - رِجَالٌ: رِجَالَاتٌ - سَادَةٌ: سَادَاتٌ - أُنْدِيَةٌ: أُنْدِيَاتٌ 	جَمْعُ الْجَمْعِ
--	---------------------

<ul style="list-style-type: none"> • يَدُلُّ عَلَى جَمَاعَةٍ وَلَا مَفْرَدٍ لَهَا مِنْ لَفْظِهِ: جَيْشٌ - مَفْرَدُهُ: جُنْدِيٌّ - وَخَيْلٌ وَشَعْبٌ. • مِنَ الْأَسْمَاءِ مَا لَا يُسْتَعْمَلُ إِلَّا بِصِيغَةِ الْجَمْعِ: أَبَايِيلٌ - أَيُّ فِرْقٍ - تَعَاجِيبٌ - تَبَاشِيرٌ - وَمِنْهَا مَا يَسْتَوِي فِيهِ الْمَفْرَدُ وَالْجَمْعُ: هِجَاتٌ - دِلَاصٌ - شِمَالٌ - كِنَازٌ - جَنْبٌ - وُلْدٌ - وَهِيَ نَادِرَةٌ وَمِنْهَا جُمُوعٌ لَيْسَ لَهَا مَفْرَدٌ مِنْ لَفْظِهَا: نِسَاءٌ - مَحَاسِنٌ - مَخَاطِيرٌ - مَلَامِحٌ • إِنَّ اسْمَ الْجَمْعِ مَوْضُوعٌ لِمَجْمُوعِ الْأَحَادِ دَالًّا عَلَيْهَا دَلَالَةُ الْمَفْرَدِ عَلَى أَجْزَاءِ مَسَامَةٍ: قَوْمٌ - يَدُلُّ عَلَى الْأَفْرَادِ الْمُنْدَرِجَةِ فِيهِ كَمَا يَدُلُّ الْإِنْسَانُ عَلَى الْأَشْخَاصِ الَّتِي يَنْطَوِي عَلَيْهَا • إِنَّ شَبَهَ الْجَمْعِ مَوْضُوعٌ لِلْحَقِيقَةِ مَلْفَى فِيهِ اعْتِبَارُ الْفَرْدِيَّةِ وَالْجَمْعِيَّةِ: النُّجُومُ - هُوَ اسْمُ جِنْسٍ لِلْأَجْرَامِ الْفَلَكَيَّةِ • يُجْمَعُ كُلُّ مِمَّنْ اسْمُ الْجَمْعِ وَشَبَهَهُ عَلَى صِيغَةِ الْمَفْرَدَاتِ: قَوْمٌ: أَقْوَامٌ - نَجْمٌ: أَنْجُمٌ - رَكْبٌ: أَرْكَبٌ • وَيَعَامَلُ اسْمُ الْجَمْعِ مَعَامَلَةَ الْجَمْعِ بِاعْتِبَارِ مَعْنَاهُ: الرُّكْبُ سَارُوا - أَوْ مَعَامَلَةَ الْمَفْرَدِ بِاعْتِبَارِ لَفْظِهِ: هَذَا الشَّعْبُ عَظِيمٌ 	اسْمُ الْجَمْعِ
---	--------------------

<ul style="list-style-type: none"> • يَدُلُّ عَلَى مَعْنَى الْجَمْعِ دَالًّا عَلَى الْجِنْسِ وَلَهُ مَفْرَدٌ مُمَيِّزٌ عَنْهُ بِالتَّاءِ أَوْ بِيَاءِ النِّسْبَةِ: تَفَاحٌ: تَفَاحَةٌ 	اسْمُ الْجِنْسِ الْجَمْعِيِّ
--	---------------------------------

<ul style="list-style-type: none"> • الْمَرْكَبُ الْإِضَافِيُّ - إِذَا كَانَ مَصْدَرًا بِابْنٍ أَوْ ذِي: جُمِعَتْ (ابْنُ) جَمْعَ مَذْكَرٍ سَالِمًا أَوْ جَمْعَ تَكْسِيرٍ. وَجُمِعَتْ (ذُو) جَمْعَ مَذْكَرٍ سَالِمًا لَا غَيْرَ: بَنُو عَبَّاسٍ - أَبْنَاءُ عَبَّاسٍ - ذَوُو عِلْمٍ - وَإِنْ كَانَ لَغَيْرِ الْعَاقِلِ جُمِعَتْ (ابْنُ) عَلَى بَنَاتٍ وَ (ذُو) عَلَى ذَوَاتٍ. • الْمَرْكَبُ الْمَزْجِيُّ: يَزَادُ (ذَوُو) مَعَ الْمَذْكَرِ الْعَاقِلِ وَ (ذَوَاتُ) مَعَ الْمَوْثُوثِ أَوْ الْمَذْكَرِ لَغَيْرِ الْعَاقِلِ: ذَوُو سَيْبُونِيَّةٍ - ذَوَاتُ بَعْلَبَكٍ • الْمَرْكَبُ الْإِسْنَادِيُّ: يَعَامَلُ مَعَامَلَةَ الْمَرْكَبِ الْمَزْجِيِّ. 	جَمْعُ الْمَرْكَبَاتِ
---	--------------------------

<ul style="list-style-type: none"> • إِذَا جُمِعَ الْعِلْمُ صَارَ نَكْرَةً وَهَذَا تَدْخُلُ أَلِ التَّعْرِيفِ بَعْدَ الْجَمْعِ: مُحَمَّدٌ: مُحَمَّدُونَ • إِذَا جُمِعَ اسْمٌ زَجَلِيٌّ جَازَ جَمْعُ الْمَذْكَرِ السَّلَامِ وَجَازَ التَّكْسِيرُ: زَيْدٌ - زَيْدُونَ - زَيْوَدٌ • إِذَا جُمِعَ اسْمٌ أَمْرًا جَازَ جَمْعُ الْمَوْثُوثِ وَجَازَ التَّكْسِيرُ: زَيْنَبٌ - زَيْنَبَاتٌ - زِيَانِبٌ. 	جَمْعُ الْأَعْلَامِ
--	------------------------

تَحْدِيدُهُ وَأَحْكَامُهُ

الاسم المنسوب

• النسبة هي الحاقُ بهِ مشددةٌ بأخرِ الاسمِ للدلالةِ على انتسابِ شيءٍ إليه

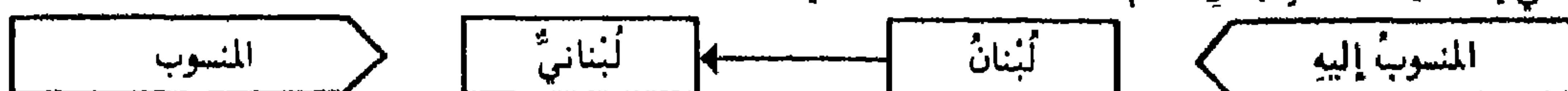

ويُكسَرُ ما قَبْلَ يَهِ النَّسْبِ

: ناصرة - ناصريٌّ
: عراقين - عراقي
: متاجر - متجريٌّ

• تله التانيث
• علامات التثنية
• علامات الجمع

يُجْرَدُ المُنسُوبُ إِلَيْهِ مِنْ

المُنسُوبُ	المُنسُوبُ إِلَيْهِ	الأوضاع	المُنسُوبُ	المُنسُوبُ إِلَيْهِ	الأوضاع
٢ ٣ ٤ ٥ ٦ ٧	إليه		٢ ٣ ٤ ٥ ٦ ٧	إليه	
ظ ب ي ق ر و ح ي و ن ب و م ز م م ز م و	ظبي قريه حي ني مرمي مرمي	شبيه بالصحيح المختوم بيه مشددة واليه بعد حرفين واليه بعد ثلاثة وأكثر	(ثور) ث و ر و ي م ل ك ي ك ن ا ن س ي ب ي ض ا و ي س م ا و ي ق ر ا ن ي ف ا ت و ي م ص ط ف ي م غ ن و ي د ن ي و ي ب ر د ي ح ب ل و ي ح ب ل ا و ي م غ ت د ي ق ا ض ي ق ا ض و ي	ثورة ملك كنائس بيضاء سهة قراءة فتى مُصنطفي معنى معنى دنيا دنيا بردى حبل حبل حبل المعتدي القاضي القاضي	إزالة التباس ثلاثي مكسور العين جمع التكسير (بجوز) المختوم بهمزة المختوم بالفاء وثاني الكلمة متحرك المختوم بالفاء التانيث مختوم بيه
أ ب و ا ب ا و ب ن و س ن و ك م م ل ا ن ي ل ا و ي ب ا ي ن ي د ر ا ن ي ع ي ن ا ب ل ي	أب ابن ابن سنة كم لا بخت نصر دير القمر عين ابل	ردّ المحذوف مع همزة وصل مع تله التانيث ما كان ثنائياً تركيب مزجي تركيب إضافة			

رُوحَاءُ : رُوْحَانِيٌّ	رُوحَاءُ : رُوْحَانِيٌّ	أَنْفٌ : أَنْفِيٌّ	أَنْفٌ : أَنْفِيٌّ
رَازِيٌّ : رَازِيٌّ	رَازِيٌّ : رَازِيٌّ	بَحْرَانِيٌّ : بَحْرَانِيٌّ	بَحْرَانِيٌّ : بَحْرَانِيٌّ
رَبِّيٌّ : رَبِّيٌّ	رَبَابٌ : رَبَابِيٌّ	تَيْمَلِيٌّ : تَيْمَلِيٌّ	تَيْمَلِيٌّ : تَيْمَلِيٌّ
شَامِيٌّ : شَامِيٌّ	شَامٌ : شَامِيٌّ	جَمَانِيٌّ : جَمَانِيٌّ	جَمَانِيٌّ : جَمَانِيٌّ
شَنَنِيٌّ : شَنَنِيٌّ	شَنَوَةٌ : شَنَوَاتِيٌّ	جَلُولِيٌّ : جَلُولِيٌّ	جَلُولِيٌّ : جَلُولِيٌّ
قَرَشِيٌّ : قَرَشِيٌّ	قَرِيشٌ : قَرِيشِيٌّ	دَارَانِيٌّ : دَارَانِيٌّ	دَارَانِيٌّ : دَارَانِيٌّ

بعض
النسب
خلافاً
للمقياس

• فاعِلٌ : لَابِنٌ - طَاعِمٌ - كَاسٌ
• فَعَالٌ : بَرَّازٌ - عَطَّارٌ - خَرَّازٌ - صَبَّاعٌ - خَيْاطٌ
• فَعِيلٌ : طَعِيمٌ - لَيْسٌ - عَمِلٌ

يُغْنِي
عَنْ يَهِ
النَّسْبَةِ:
أَوْزَانٌ

تحديده وأحكامه

الاسم المصغر

• التصغير هو زيادة ياء ساكنة بعد ثاني الاسم المعرب للدلالة على التقليل، التحقير أو التخبُّب

الاسم المصغر	رَجِيلٌ مُطِيمٌ مَنِيْشِيرٌ	فَ ع ي ل فَ ع ي ل فَ ع ي ل	• الثَّلَاثِيّ : رَجُلٌ • الرَّبَاعِيّ : مَطْعَمٌ • الخَمَاسِيّ : مَنشَارٌ	تحويل المعرب
--------------	-----------------------------------	----------------------------------	--	--------------

الأوضاع	المصغر منه	الاسم المصغر	الأوضاع	المصغر منه
١ ٢ ٣ ٤ ٥ ٦	١ ٢ ٣ ٤ ٥ ٦	١ ٢ ٣ ٤ ٥ ٦	١ ٢ ٣ ٤ ٥ ٦	١ ٢ ٣ ٤ ٥ ٦
التقليل	جَبَلٌ	جَبَلٌ	ما ثالثه ألف أو واو	عَصَا
في الغاية	التحقير	سَبْعٌ	ما ثالثه ياء	عَجُوزٌ
	التخبُّب	أَبْنٌ		مَرِيْمٌ
	التقريب	قَبْلٌ		جَمِيْلٌ
	فَوْقٌ	فَوْقٌ	على وزن: فُعَيْلٌ	صَبِيٌّ
مع علامة تانيث	مُهْرَةٌ	مُهْرَةٌ	ما رابعة واو أو ألف	عُصْفُورٌ
	سَلْمَى	سَلْمَى	يستثنى أفعال التفضيل	مَقْتَاحٌ
المختوم بهمزة	سَوْدَاءٌ	سَوْدَاءٌ	المؤنث المعنوي	أَخْلَى
مع ألف الجمع	أَوْقَاتٌ	أَوْقَاتٌ	المؤنث الرباعي	شَمْسٌ
ألف ونون زائدتان	سَلْمَانٌ	سَلْمَانٌ	الاسم المحذوف	أَرْضٌ
	سَكْرَانٌ	سَكْرَانٌ	مع همزة وصل	مَرِيْمٌ
ألف ونون زائدتان	سُرْحَانٌ	سُرْحَانٌ	مع تله التانيث	أَبٌ (أَبِيٌّ)
	فِنْجَانٌ	فِنْجَانٌ	مع تله مجردة	أَخٌ (أَخِيٌّ)
ثاني الاسم حرف علة	بَابٌ	بَابٌ	جمع القلة	أَبْنٌ (بَنِيٌّ)
(أصله دَنَارٌ)	مُوسِرٌ	مُوسِرٌ	جمع الكثرة	أَسْمٌ (سَمِيٌّ)
	دِينَارٌ	دِينَارٌ	تركيب إضافة	وَزٌ (وَزِيٌّ)
شَدَّ: عيد أصله	عُوبِدٌ	عُوبِدٌ		أَخٌ (أَخِيٌّ)
ألف منقلبة	أَصَالٌ	أَصَالٌ		أَعْمِدَةٌ
أوزائدة	خَادِمٌ	خَادِمٌ		أَصْحَابٌ
				نِيَاقٌ
				عَبْدُ اللَّهِ

تصغير بعض الأسماء المبنية	من المؤنث المعنوي: قَوْسٌ : قَوْسٌ دِرْعٌ : دَرِيْعٌ - حَرْبٌ : حَرْبٌ نَعْلٌ : نَعِيْلٌ - عُرْسٌ : عُرْسٌ أفعال التعجب: يَا مَا أَمِيْلِحُ قيل إنه لم يسمع عن العرب إلا تصغير: أَمْلِحُ - أَحْسَنُ - أَحْلَى	شَدَّ :
أولى : أَلْيَا أولاء : أَلْيَاهُ أولاك : أَلْيَاكَ أولئك : أَلْيَاكَ	ذا : ذِيَا تا : تِيَا الذي : الَّذِيَا التي : اللَّيَا	وَشَدَّ :

المُعَرَّبُ وَالْمَبْنِيُّ

الهَيْكَلُ الْعَامُّ لِتَقْسِيمِ الْأَسْمَاءِ الْعَرَبِيَّةِ وَالْأَسْمَاءِ الْمَبْنِيَّةِ

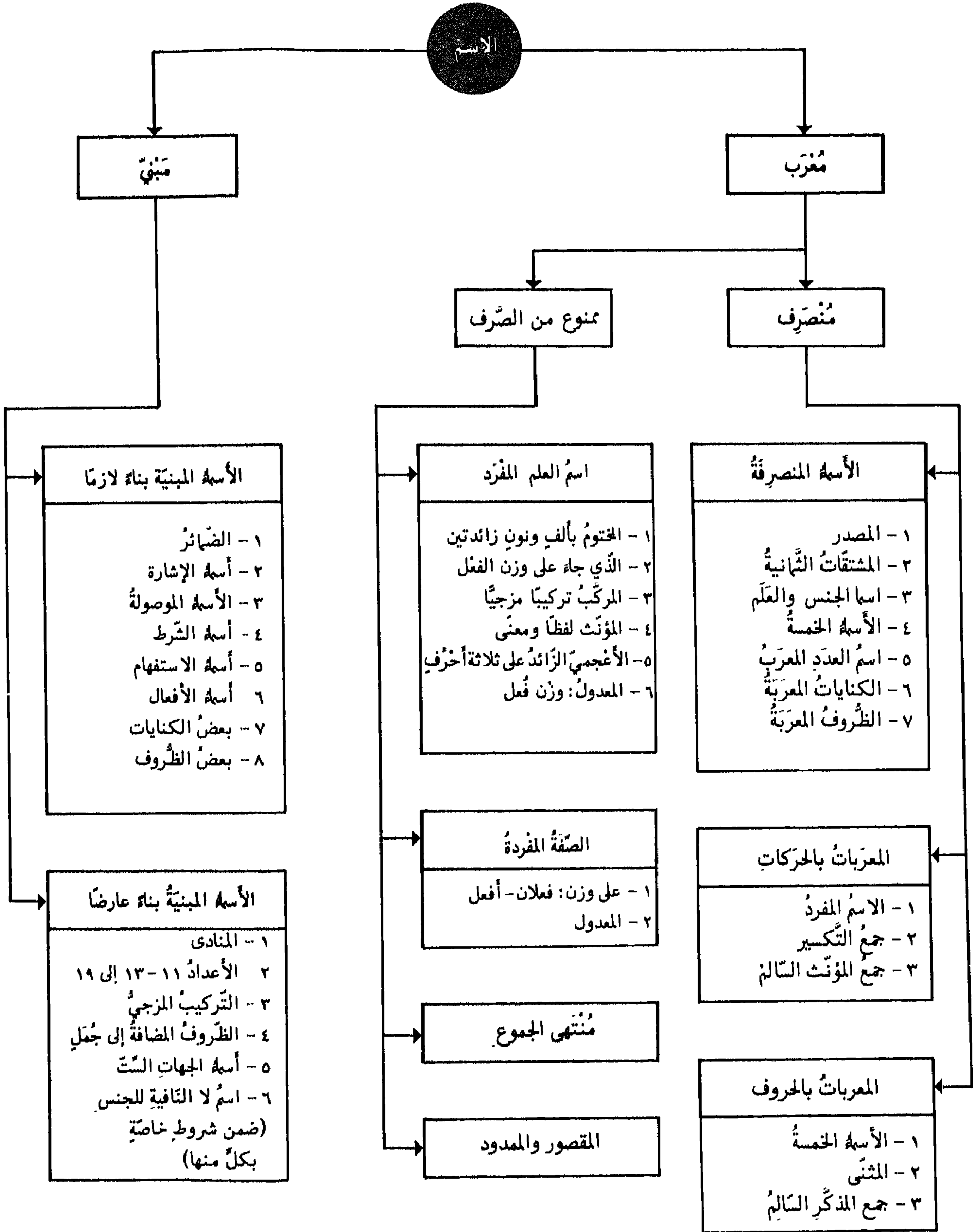

نوعاها وأقسامها

الأسماء المبنية

• البناء هو لزوم آخر الكلمة حركة أو حرفاً لغير عامل:
فوق - أحد عشر - أمس - من - يا مؤمنون - يا مؤمنان - لا مؤمنين

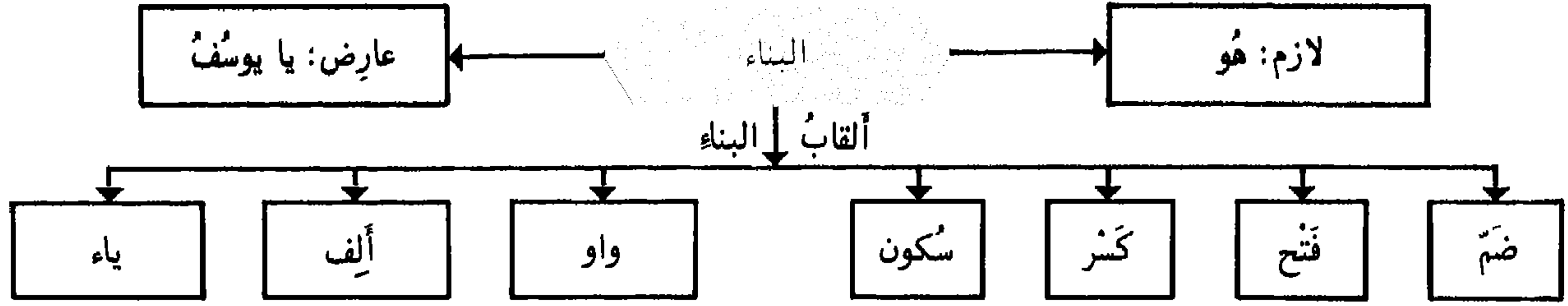

• البناء اللزوم هو ما لا ينفك عن الكلمة في حال من الأحوال.

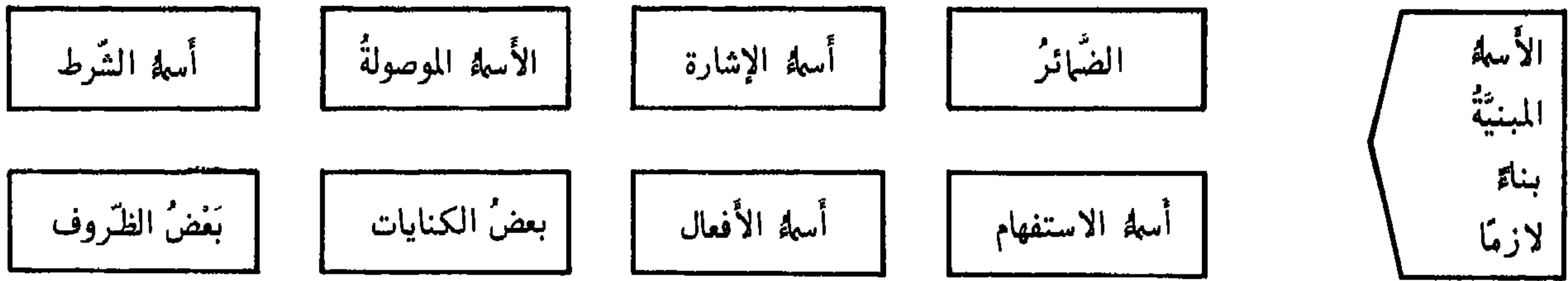

• البناء العريض هو ما فارق الكلمة متى فارق الصورة المقتضية البناء.

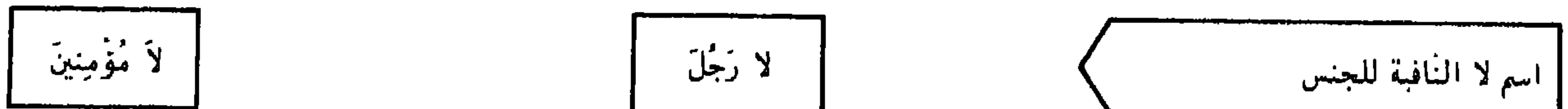
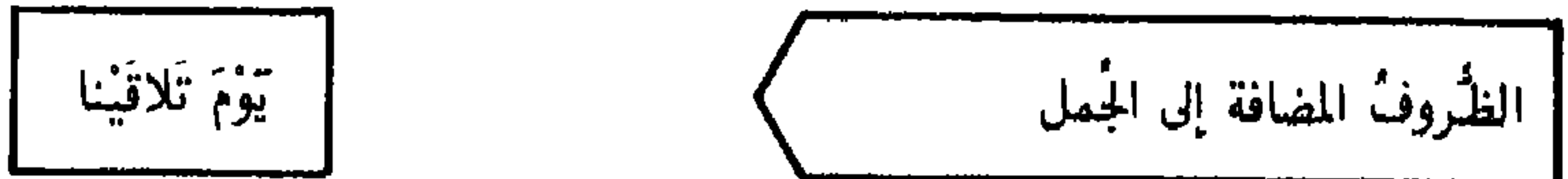
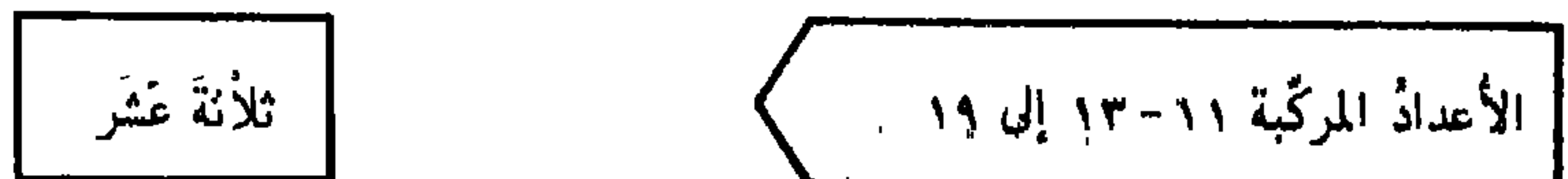
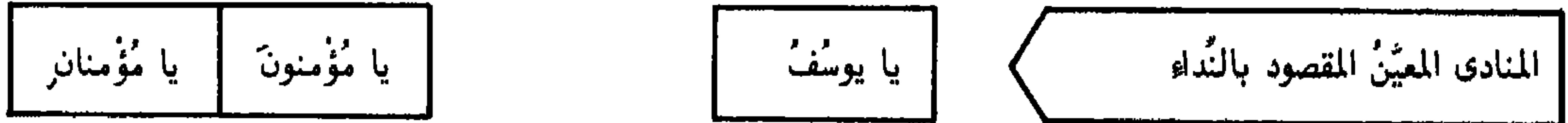

أنواعها وعلاماتها

الأسماء المعربة

• الإعراب هو التغيير اللاحق آخر الأسماء والأفعال بسبب تغيير العوامل:
 قَدِمَ الغَائِبُ - رَأَيْتُ الغَائِبَ - سَلَّمْتُ عَلَى الغَائِبِ

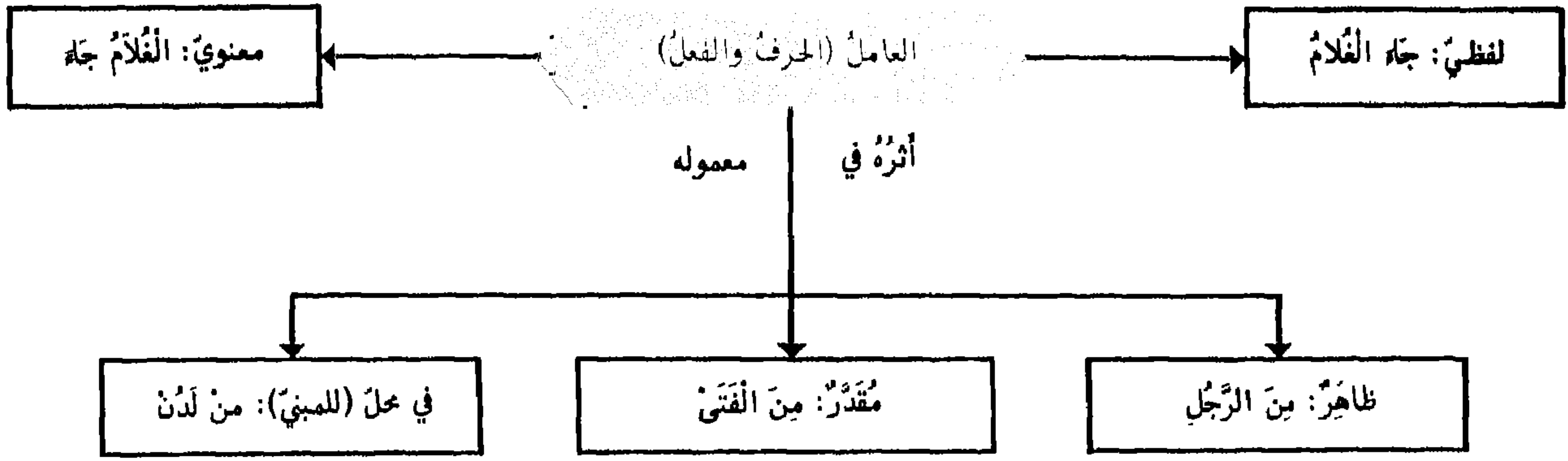

الثاب الحركات في الإعراب

الجر	النصب	الرفع	الاسم المفرد	المعربات بالحركات
كسرة رجل - الرجل	فتحة رجلاً - الرجل	ضمة رجل - الرجل	جمع التكسير	
كسرة رجال - الرجال	فتحة رجالاً - الرجال	ضمة رجال - الرجال	جمع المؤنث السالم	
كسرة فتيات - الفتيات	كسرة فتيات - الفتيات	ضمة فتيات - الفتيات	الاسم الخمسة	المعربات بالحروف
باء أبي يوسف	ألف أبا يوسف	واو أبو يوسف	الثنى	
باء رجلين	باء رجلين	ألف رجلان	جمع المذكر السالم	
ياء فلاحين	ياء فلاحين	واو فلاحون		

حالاته

الممنوع من الصرف

- المَرَبُّ المنصَرَفُ هو ما يدخله التَّنوينُ وتظهرُ في آخره جميعُ حركاتِ الإعرابِ: رَجُلٌ - الرَّجُلُ - رَجُلًا - رَجُلٍ - رَجُلِي
- المَرَبُّ الممنوعُ من الصَّرْفِ هو ما لا يَلحَقُه الكسْرُ ولا التَّنوينُ فيقتصرُ فيه على الضَّمِّ والفتحِ : ذَهَبْتُ إلى بَيْرُوتَ

- عُثْمَانُ - زَيْدَانُ - على أن يتقدّمها ثلاثة أحرفٍ أصولٍ .
- عَفَانٌ وَحَسَانٌ : من أصلٍ : عَفَنَ وَحَسَنَ - هي مُنصَرَفَةٌ
- عَفَانٌ وَحَسَانٌ : من أصلٍ : عَفَّ وَحَسَّ - هي ممنوعة
- يَزِيدٌ - أَحْمَدُ - أو يَغْلِبُ فيه الفعلُ: دُئِلَ - سَمَرَ: وزنُ فُعِلَ - فَعَلَ
- إجماعٌ : وزنُ إضْرَبَ في الفعلِ أَكْثَرَ منه في الاسمِ .
- لا تمنعُ الأوزانُ المشتركةُ: حَسَنٌ - جَعْفَرٌ - أو المختصةُ بالأسْمِ: سَلِيمٌ - فَوَادٌ

١ - المختومُ بآلفٍ ونونٍ زائديين

٢ - الذي جله على وزنِ الفعلِ

٣ - المركَّبُ تركيبًا مزجيًّا

٤ - المؤنَّثُ لفظًا أو معنى

٥ - الأعجميُّ الزائد على ثلاثة أحرف

٦ - المعدولُ: وَزَنَ فَعَلَ

- بَعْلَبَكٌ - بَيْتَ لَحْمٍ - ما كان فيه الجزءُ الثاني معربًا ، دون العَدَدِيّ
- والمختومُ بويه: سَيْبُويهِ - فكِلاهما مَبْنِيٌّ

- مُعَاويَةُ (لفظًا) - مَرْيَمُ (معنى) - نَبِيهَةُ (لفظًا ومعنى)
- إذا كانَ المعنويُّ ثلاثيًّا ساكنَ الوسطِ جازَ الصَّرْفُ والمنعُ:
- هِنْدٌ - هِنْدٌ . ما لم يكنْ أعجميًّا فيجبُ فيه المنعُ: بَلَخُ (عَلِمَ مدينةً)

- يَغُوبُ - إبراهيمُ - الأعجميُّ هو ما ليسَ من وضعِ العربِ وشرطُه
- أن يكونَ عَلَمًا في اللُغةِ الأجنبيَّةِ - إذا كانَ ثلاثيًّا ساكنَ
- الوسطِ وَجَبَ صَرْفُه: نُوحٌ وإذا تحرَّكَ وسطُه اختيرَ منعه: شَتْرُ
- المعدولُ التَّقْدِيرِيّ: عَمِرٌ - بَلَعٌ - نُعِلٌ - جُحِي - جُثِمٌ - جُمِحٌ - دَلَفٌ
- زُحِلٌ - زُمِرٌ - عَصِمٌ - قَتِمٌ - قَزِحٌ - مُضِرٌ - هَبِلٌ - هَدَلٌ
- المعدولُ التَّحْقِيقِيّ: أَحَادٌ - آخِرٌ - سَحَرٌ - أَمَسٌ - مَرَبِعٌ

- فَعْلَانٌ مُؤنَّثٌ فَعَلِيٌّ: سَكْرَانٌ - سَكْرِيٌّ
- لا تُمنعُ الصِّفةُ مِنَ الصَّرْفِ
- أَمَّا المُنقوصُ منه الممنوعُ مِنَ الصَّرْفِ: جَوَارِيٌّ - عَوَاشِيٌّ - تُحَدَفُ
- مالم تكنْ وصفيَّتُها أصْلَبَةً
- يَصْرَفُ: صَفْوَانٌ (الصَّخْرُ الأملَسُ) يَصْرَفُ: أَرْبَعٌ - أَرْبَابٌ
- وزنُ فَعَلٍ: آخِرٌ - جمعُ آخِرِيٍّ - مؤنَّثُ آخِرِيٍّ
- وزنُ فَعَالٍ ومَفْعَلٍ مِنَ العَدَدِ: أَحَادٌ - مَوْحَدٌ - ثِنَاءٌ - مَثْنِيٌّ -
- عَشَارٌ - مَعَشَرٌ يقالُ: جاءَ القَوْمُ أَحَادًا ومَوْحَدًا وذَهَبوا خَاسًا ومَخْمَسًا

- مَسَاجِدُ - أَكْرَامُ - مَصَابِيحُ - أَنَاشِيدُ
- أمَّا المُنقوصُ منه الممنوعُ مِنَ الصَّرْفِ: جَوَارِيٌّ - عَوَاشِيٌّ - تُحَدَفُ
- يَاؤُهُ رَفْعًا وَجَرًّا وَيَنْوِنُ: جَوَارِيٌّ - عَوَاشِيٌّ
- يُشْتَرَطُ فيه أن يكونَ مجردًا مِنَ التَّاءِ: تَلَامِيذَةٌ - أَسَاتِيذَةٌ - انصرفت

- القصيرةُ المسبوقةُ بأكثرَ من أصلين: حُبْلِيٌّ - بُشْرِيٌّ - ذَكَرِيٌّ
- ولا تُمنعُ: معنى - مُسْتَشْفَى لِأَنَّ الألفَ غيرَ مسبوقةٍ بأكثرَ من أصلين
- الممدودةُ المسبوقةُ بأكثرَ من أصلين والمتبوعةُ بهمزةٍ:
- صَخْرَاءٌ - كِبْرِيَّةٌ . ولا تُمنعُ: اسْتِقْصَاءٌ - أَسْمَاءٌ - وتَمنعُ أَشْيَاءٌ لِأَنَّ
- أصلها شَيْئَةٌ

• إنَّ الاسمَ الممنوعَ مِنَ الصَّرْفِ إذا أُضِيفَ أو دخلتْه أَلٌ جَرَّ بالكسرةِ: مَرَرْتُ بِأَفْضَلِ العُلَمَاءِ

تقدير علامات الإعراب على آخر الأسماء والأفعال				علامات الإعراب
الأسباب	علامة الجر	علامة النصب	علامة الرفع	الأسمة المعربة
للتعذر	مررتُ بالفتى • كسرة على الألف	رأيتُ الفتى • فتحة على الألف	جاءَ الفتى • ضمة على الألف	١ - المقصور المعربة
للتعذر	مررتُ بفتى • كسرتان على الألف	رأيتُ فتى • فتحتان على الألف	جاءَ فتى • ضمّتان على الألف	٢ - المقصور النكرة
للتثقل	مررتُ بالقاضي • كسرة على الياء	-	جاءَ القاضي • ضمة على الياء	٣ - المنقوص المعربة
للتثقل	مررتُ بقاضٍ • كسرتان على ياء محذوفة	-	جاءَ قاضٍ • ضمّتان على ياء محذوفة	٤ - المنقوص النكرة
لاشتغال المحلّ بالحركة المناسبة	-	رأيتُ خادمي • فتحة على الميم	جاءَ غلامي • ضمة على الميم	٥ - المضاف إلى ياء المتكلم
علامة رفعه الواو المقلوبة ياء للإدغام	-	-	سُجِنَ ضاربي (ضاربوي) • واو في آخر الكلمة	٦ - جمع المذكر السالم مع ياء المتكلم

• المضاف إلى ياء المتكلم : جاء قاضي - تقدّر على الياء المدغمة فيها : الرفع والجر للتثقل - والنصب لاشتغال المحلّ بالسكون الواجب للإدغام

الأسباب	علامة الجر	علامة النصب	علامة الرفع	الأمثلة المعربة
للتعذر	-	لَنْ يَخْشَى • فتحة على الألف	يَخْشَى • ضمة على الألف	١ - المختوم بألف
للتثقل	-	-	نَطْوِي • ضمة على الياء	٢ - المختوم بياء
للتثقل	-	-	يَدْعُو • ضمة على الواو	٣ - المختوم بواو
منعاً لالتقاء الساكنين	لَا تُضْرِبِ الرَّجُلَ • سكون على الياء	-	-	٤ - بعده ساكن
للتثقل	-	-	هَلْ تُضْرِبَانِ • نون قبل النون	٥ - بعده نون التوكيد
للتثقل	-	-	هَلْ تُكْرِمُونِي • نون قبل النون	٦ - بعده نون الوقاية

٤

الفصل الرابع

٤

الاسم: أنواع

الاسم : أنواعه

٤

٤

٧١	تخديدها وأقسامها :	اسم الجنس والعلم	٤-١-١
٧٢	أحكامه :	اسم العلم	٤-١-٢
٧٣	الهيكل العام لأقسام المصدر :	المصدر	٤-٢-١
٧٤	القياسي والسماحي في المجرد الثلاثي والرباعي :	المصدر المجرد	٤-٢-٢
٧٥	الأوزان القياسية لمزيدات الثلاثي والرباعي :	المصدر المزيد	٤-٢-٣
٧٦	صيغته - بناؤه - أوزانه :	المصدر الميمي	٤-٢-٤
٧٧	والمصدر الصناعي واسم المرة واسم النوع :	اسم المصدر	٤-٢-٥
٧٨	أنواعه وأدواته :	المصدر المؤول	٤-٢-٦
٧٩	عمله في الإعراب :	المصدر	٤-٢-٧
٨٠	صيغته - بناؤه - أوزانه :	اسم الفاعل	٤-٣-١
٨١	عمله في الإعراب :	اسم الفاعل	٤-٣-٢
٨٢	صيغته - بناؤه - أوزانه :	اسم المفعول	٤-٤-١
٨٣	عمله في الإعراب :	اسم المفعول	٤-٤-٢
٨٤	صيغتها - بناؤها - أوزانها :	الصفة المشبهة	٤-٥-١
٨٥	عملها في الإعراب :	الصفة المشبهة	٤-٥-٢
٨٦	صيغتها - بناؤها - أوزانها :	أمثلة المبالغة	٤-٦-١
٨٧	عملها في الإعراب :	أمثلة المبالغة	٤-٦-٢
٨٨	صيغته - بناؤه - وزنه :	أفعل التفضيل	٤-٧-١
٨٩	عمله في الإعراب :	أفعل التفضيل	٤-٧-٢
٩٠	عمله في الإعراب (فاعله - تعديته) :	أفعل التفضيل	٤-٧-٣
٩١	صيغتها - بناؤها - أوزانها :	اسم المكان والزمان	٤-٨
٩٢	صيغته - بناؤه - أوزانه :	اسم الآلة	٤-٩
٩٣	تخديده وأقسامه :	الضمير	٤-١٠-١
٩٤	محلّه من الإعراب :	الضمير	٤-١٠-٢
٩٥	ضمير الشأن - نون الوقاية - كاف الخطاب :	الضمير	٤-١٠-٣
٩٦	تخديده وأقسامه :	اسم الإشارة	٤-١١
٩٧	تخديده وأدواته :	اسم الاستفهام	٤-١٢
٩٨	تخديده وأقسامه :	اسم الشرط	٤-١٣
٩٩	تخديده وأقسامه :	الاسم الموصول	٤-١٤-١
١٠٠	صلة الموصول :	الاسم الموصول	٤-١٤-٢
١٠١	تخديدها وأسمائها :	الكنائيات	٤-١٥
١٠٢	تخديدها وأنواعها :	الظروف	٤-١٦
١٠٣	صيغته وبناؤه :	اسم الفعل	٤-١٧-١
١٠٤	عمله في الإعراب :	اسم الفعل	٤-١٧-٢
١٠٥	حالاتها الإعرابية :	الأسمة الخمسة	٤-١٨
١٠٦	العدد الأصلي والعدد الترتيبي :	اسم العدد	٤-١٩-١
١٠٧	أحكام العدد الأصلي :	اسم العدد	٤-١٩-٢
١٠٨	أحكام العدد الترتيبي :	اسم العدد	٤-١٩-٣
١٠٩	أمثلة تطبيقية للعدد الأصلي والعدد الترتيبي :	اسم العدد	٤-١٩-٤
١١٠	كتابة الأرقام :	اسم العدد	٤-١٩-٥

أَسْمَاءُ الْجِنْسِ وَالْعِلْمِ - ١ - تَحْدِيدُهُمَا وَأَقْسَامُهُمَا

- اسمُ الجنسِ هو ما كان شائعاً بين كلِّ فردٍ من أفرادِ الجنسِ لا يختصُّ به واحدٌ دونَ غيره: كِتابٌ
- اسمُ العِلْمِ هو ما يختصُّ بواحدٍ دونَ غيره من بين أفرادِ الجنسِ: خالدٌ - عَبْدُ اللَّهِ - بِيْرُوتُ

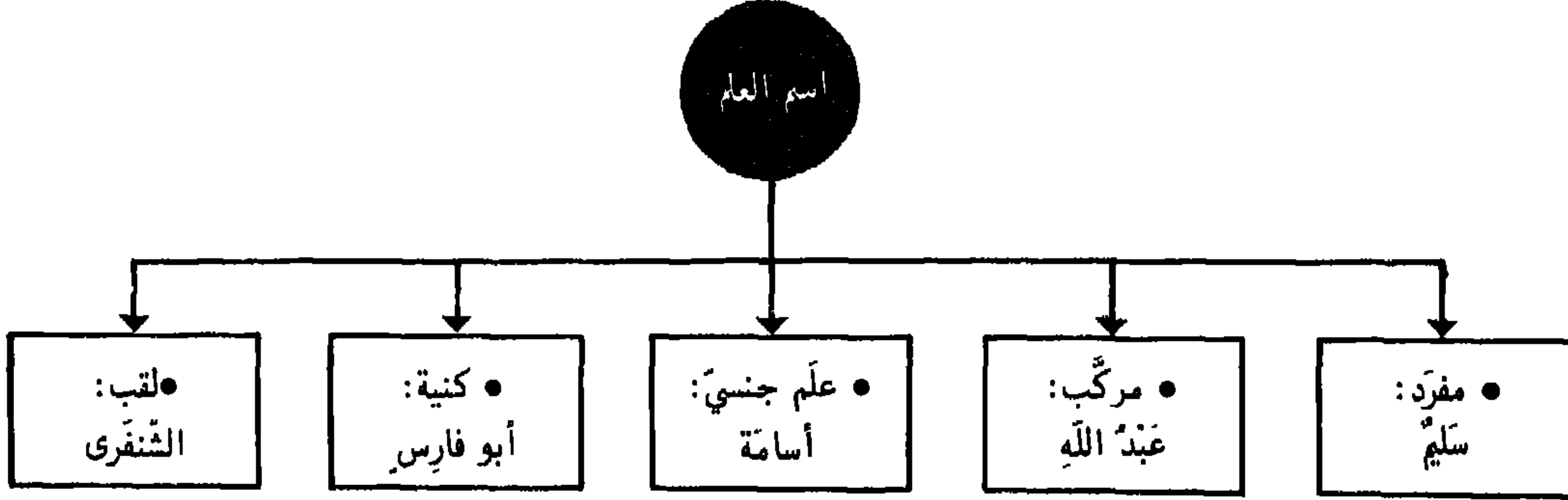

• هو مؤلف من كلمة واحدة معربة: سلمٌ

المفرد

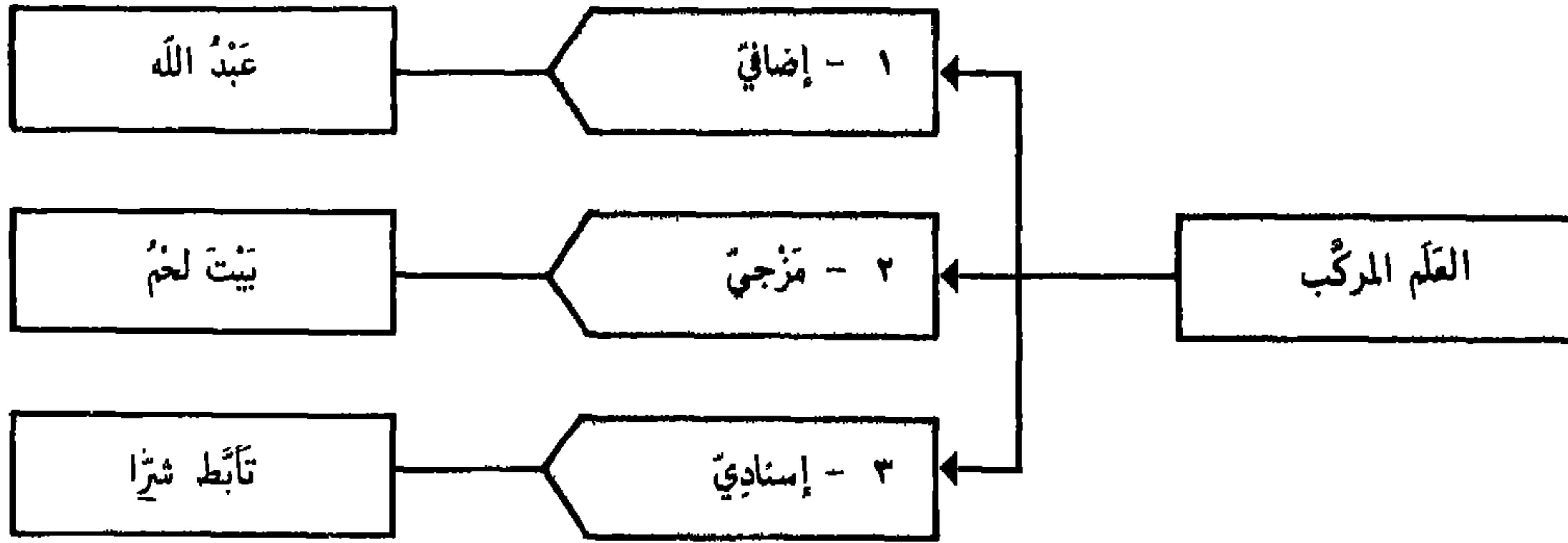

المركب

• هو ما أُطلقَ على الجنسِ برُمَّتِهِ: أسامةٌ: علمٌ للأسد - أمُّ قُثَم: للموت - تُعَالَةُ لِلتَّعَلِبِ

العلم
الجنسي

إلى غير ذلك من أسماء الأعيان
• ويكون أيضاً لأسماء المعاني: بَرَّةٌ: علمٌ للبر - يَسَارٌ: للميسرة - يمينٌ: لليمينَة

• هي ما تُصدَّرُ بِأَبٍ أو أُمٍّ: أبو فارسٍ - أمُّ عامِرٍ
ويجوزُ تقدِيمُها أو تأخيرُها عن اسمِ العِلْمِ: خالدٌ أبو يوسفَ وأبو يوسفُ خالدٌ

الكنية

• هو ما أشعرَ بِمدحٍ أو ذمٍّ: الرَّشِيدُ: لقبُ الخليفةِ هارونَ العباسيِّ
الشنفرى - أي الغليظُ الشفتين - لقبُ شاعرٍ من العربِ -
• حُكْمُ اللَّقَبِ أن يُوخَّرَ عن اسمِ العِلْمِ: هرونُ الرَّشِيدِ - عمرو الجاحظُ.

اللقب

• متى أُطلقَ على المشتركين في الاسم الواحد وحينئذٍ يُشْتَرَى وَيُجْمَعُ
وتدخله أل كالتكرات: اليوسفان - اليوسفون

قد يُنكَّرُ العِلْمُ

• من الأعلام ما يكون مقترناً بأل من أصل وضعه: الدَّخْدَاحُ - الفَضْلُ - الرَّبِيعُ - العَبَّاسُ
• مما يكون منقولاً عن مصدرٍ أو اسمٍ عينٍ أو صفةٍ - وإنها دخلت عليها ال
للمفح الأصل الذي نقلت عنه

أل

اسم العلم - ٢ - أحكامه

- | | | |
|---|------------------------------------|---------------------------------------|
| ١ | لا يضاف | ذهب زيد الحداد إلى المدينة |
| ٢ | لا يدخل عليه حرف التعريف | قدم اليوسفون مجتَمعين (يوسف: اسم جنس) |
| ٣ | لا يَنْصَبُ بالتَّكْرَرِ | جاء سمير الطالب |
| ٤ | يُنْقَطُ به | خالد شجاع |
| ٥ | تُنصَبُ التَّكْرَرُ بعده على الحال | جاء سمير حاملاً كُتُبَهُ |
| ٦ | يُمنَعُ مِنَ الصَّرْفِ ضمن شروط | عاد أحمد |



الأول الثاني

أحكام تتعلق بالعلم المركب

- | | | | |
|--|---------------------------|------------------|-----------------------------------|
| • المركب الإضافي | مُعْرَبٌ عَنِ حَالِهِ | عبدُ اللهِ | مُجْرورٌ بالإضافة |
| • جاء عبدُ اللهِ - رأيتُ عبدَ اللهِ - مررتُ بعبدِ اللهِ | | | |
| • المركب المزجي | مَبْنِيٌّ عَلَى الْفَتْحِ | بَيْتٌ لَحْمٌ | مُعْرَبٌ مَمْنُوعٌ مِنَ الصَّرْفِ |
| • أعجبتني بيت لحم - زرتُ بيتَ لحم - أقمتُ في بيت لحم
• إلا إذا ختم بويه: سيويته: مبني على الكسر | | | |
| • المركب الإسنادي | مَبْنِيٌّ عَلَى حَالِهِ | تَأَبَّطَ شَرًّا | مَبْنِيٌّ عَلَى حَالِهِ |
| • جاء تأبَّطَ شرًّا - رأيتُ تأبَّطَ شرًّا - مررتُ بتأبَّطَ شرًّا | | | |

• هو ما دلَّ على حالة أو حدثٍ دونَ زمانٍ

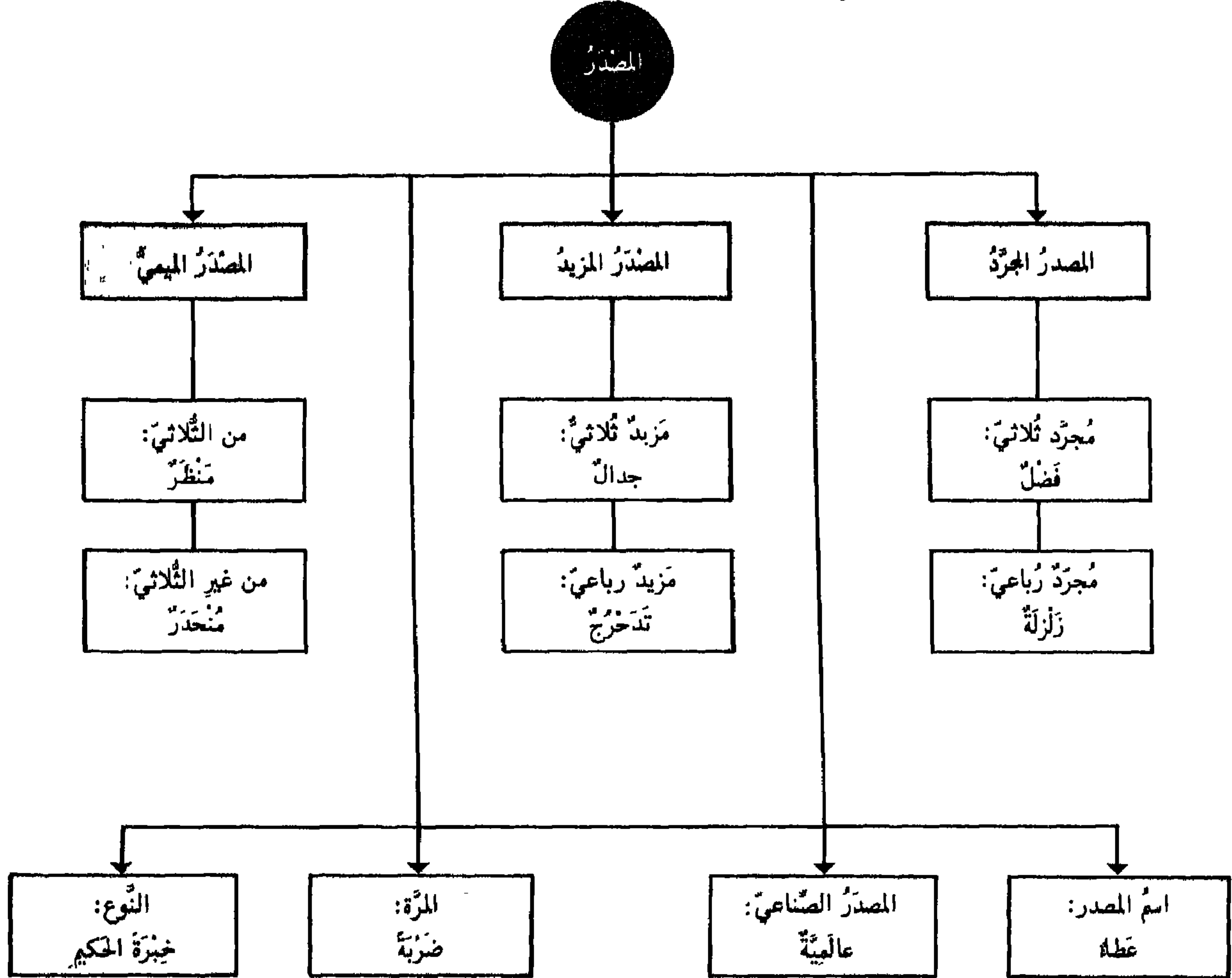

• إن المصادر جميعها قياسية ما عدا المصدر الثلاثي المجرد فله أوزان كثيرة لا تُعرف إلا من منجيات اللغة

الساعي

هو ما لم تُذكر فيه قاعدة كلية شاملة على جزئياته بل يتعلق بالسمع من أهل اللسان ويتوقف عليه.

القياسي

ما كان له ضابط - والمراد بالضابط حكم كلي ينطبق على جزئياته وأهل العربية في تفسير القياسي على مذهبي: فمنهم من قال إن له ضابطاً كلياً تنطوي تحته جميع أفرادها. ومنهم من قال إن له ضابطاً لا تنطوي تحته جميع أفرادها بل أكرها وهو القول الأصح.

المصدر المجرد - ٢ - القياسي والسماحي في الجرد الثلاثي والرباعي

بعض الأوزان السماعية للمصدر الجرد الثلاثي		الأوزان القياسية للمصدر الجرد الثلاثي							
أمثلة	١ ٢ ٣ ٤ ٥ ٦ ٧	أمثلة	يَدُلُّ على	وزن : فَا عَ لَ					
				١ ٢ ٣ ٤ ٥ ٦					
شُرِبَ - شُكِرَ	فَا عَ لَ	زراعة - تجارة	حرفة	فَا عَ لَ	١ ٢ ٣ ٤ ٥ ٦				
حِفْظٌ - عِلْمٌ	فَا عَ لَ	خَفَقَانٌ - غَلِيَانٌ	اضطراب	فَا عَ لَ	١ ٢ ٣ ٤ ٥ ٦				
قَتَلَ - قَوْلٌ	فَا عَ لَ	نُعَابٌ - صُرَاخٌ	صوت	فَا عَ لَ	١ ٢ ٣ ٤ ٥ ٦				
رَحْمَةٌ - خَيْرَةٌ	فَا عَ لَ	طَنِينٌ - صَهِيلٌ	صوت	فَا عَ لَ	١ ٢ ٣ ٤ ٥ ٦				
نَشْدَةٌ - عِصْمَةٌ	فَا عَ لَ	حُمْرَةٌ - زُرْقَةٌ	لون	فَا عَ لَ	١ ٢ ٣ ٤ ٥ ٦				
كُدْرَةٌ - سُمْرَةٌ	فَا عَ لَ	إِبِلَةٌ - نِفَارٌ	امتناع	فَا عَ لَ	١ ٢ ٣ ٤ ٥ ٦				
دَعْوَى - تَقْوَى	فَا عَ لَ	زُكَامٌ - دَوَارٌ	دام	فَا عَ لَ	١ ٢ ٣ ٤ ٥ ٦				
ذَكَرَى -	فَا عَ لَ	رَحِيلٌ - رَسِيمٌ	سير	فَا عَ لَ	١ ٢ ٣ ٤ ٥ ٦				
حَرَمَانٌ - نَسِيَانٌ	فَا عَ لَ								
ذَوْبَانٌ - خَفَقَانٌ	فَا عَ لَ								
غُفْرَانٌ - شُكْرَانٌ	فَا عَ لَ								
طَلَّبَ - كَرَمٌ	فَا عَ لَ								
كَذِبَ - ضَحِكَ	فَا عَ لَ								
صَغُرَ - عَظُمَ	فَا عَ لَ								
هُدِيَ - سُرِيَ	فَا عَ لَ								
غَلَبَتْ - عَظُمَتْ	فَا عَ لَ								
سَرَقَتْ	فَا عَ لَ								
ذَهَابٌ - فَسَادٌ	فَا عَ لَ								
صِرَافٌ - نِكَاحٌ	فَا عَ لَ								
سُؤَالٌ - زُكَامٌ	فَا عَ لَ								
زَهَادَةٌ - فَصَاحَةٌ	فَا عَ لَ								
دِرَايَةٌ - كِتَابَةٌ	فَا عَ لَ								
بُغَايَةٌ - خُفَارَةٌ	فَا عَ لَ								
كِرَاهِيَةٌ - عَلَانِيَةٌ	فَا عَ لَ								
قَبُولٌ - وَقُودٌ	فَا عَ لَ								
دُخُولٌ - خُرُوجٌ	فَا عَ لَ								
وَجِيفٌ - رَحِيلٌ	فَا عَ لَ								
سَهْوَةٌ - عُدْوَةٌ	فَا عَ لَ								
ضُرُورَةٌ - الْوَكَّةُ	فَا عَ لَ								
بَيْنُونَةٌ - دَيْنُونَةٌ	فَا عَ لَ								
سُودُدٌ	فَا عَ لَ								
بُشْرَى - رُجْمَى	فَا عَ لَ								
تَكَرَّارٌ - تَطَوُّافٌ	تَا عَ لَ								
تَبْيَانٌ - تَلْقَاءٌ	تَا عَ لَ								
مَسِيْسَى	فَا عَ لَ								
جَبْرُوتٌ - رَحْمُوتٌ	فَا عَ لَ								

المصدرُ المزيّدُ - ٣ - الأوزانُ القياسيّةُ لمزيداتِ الثلاثيّ والرُّباعيّ

المصدرُ القياسيّةُ لمزيداتِ الثلاثيّ

أمثلة	وزنُ المصدر							الوزنُ الخاصُّ	أوضاعُ خاصّةُ	الماضي المزيّد
	١	٢	٣	٤	٥	٦	٧			
تأييدًا - أيدَ - تقدّمًا - تقدّمَ	ل	ي	ع	ف	ت			-	-	فَعَّلَ
تبرئة - برأ - تهنئة - تهنّأ	ة	ع	ل	ف	ت			-	-	فَعَّلَ
تحلية - حلّى - تسوية - سوى	ة	ع	ي	ف	ت			فَعَّلًا	مهموز اللّام	فَعَّلَ
مناضلة - ناضلَ - مجادلة - جدلَ	ة	ع	ل	ف	م			فَعَّلِي	لامه ألف	فَاعَلَ
نضالًا - ناضلَ - جدالًا - جدلَ	ل	ع	ا	ف	م			ياعل	فاؤه ياء	فَاعَلَ
مياسرة - مياسرَ - ميامنة - يامنَ	ة	ع	ل	ا	م			فاعي	لامه ألف	فَاعَلَ
محاباة - حابى - مناجاة - ناجى	ة	ع	ا	ف	م			-	-	أَفْعَلَ
إقبالًا - أقبلَ - إحسانًا - أحسنَ	ل	ع	ا	ف	ا			أفال	عينه ألف	أَفْعَلَ
إشارة - أشارَ - إدارة - أدارَ	ة	ع	ل	ا	ا			-	-	تَفَعَّلَ
تصوّرًا - تصوّرَ - تقدّمًا - تقدّمَ	ل	ع	ل	ف	ت			تفعسى	لامه ألف	تَفَعَّلَ
ترويًا - تروىَ - تأنيًا - تأنىَ	ي	ع	ل	ف	ت			-	-	تَفَاعَلَ
تجاوزًا - تجاوزَ - تشاركًا - تشاركَ	ل	ع	ل	ف	ت			تفاعي	لامه ألف	تَفَاعَلَ
تداعيًا - تداعىَ - تغاضيًا - تغاضىَ	ي	ع	ل	ف	ا			-	-	اِفْتَعَلَ
افتراسًا - افترسَ - اجتمعا - اجتمعَ	ل	ع	ا	ف	ا			افتال	عينه ألف	اِفْتَعَلَ
اختيارًا - اختارَ - امتيازًا - امتيازَ	ل	ع	ا	ف	ا			افتعى	لامه ألف	اِفْتَعَلَ
افتداءً - افتدىَ - اقتداءً - اقتدىَ	ء	ع	ا	ف	ا			-	-	اِنْفَعَلَ
انكسارًا - انكسرَ - انطلاقا - انطلقَ	ل	ع	ا	ف	ا			انفال	عينه ألف	اِنْفَعَلَ
انقيادًا - انقادَ - انحازًا - انحازَ	ل	ع	ا	ف	ا			انفعي	لامه ألف	اِنْفَعَلَ
احتواءً - احتوىَ - انطواءً - انطوىَ	ء	ع	ا	ف	ا			-	-	اَفْعَلَ
اخضرارًا - اخضرَ - اخضرارًا - اخضرَ	ل	ع	ل	ف	ا			-	-	اِسْتَفْعَلَ
استقبالًا - استقبلَ - استخراجًا - استخرجَ	ل	ع	ل	ف	ا			-	-	اِسْتَفْعَلَ
استقامةً - استقامَ - استنفالًا - استنفالَ	ه	ع	ل	ف	ا			استفال	عينه ألف	اِسْتَفْعَلَ
استرضاءً - استرضىَ - استشفاءً - استشفىَ	ء	ع	ل	ف	ا			استفعي	لامه ألف	اِسْتَفْعَلَ
اغشيشابًا - اغشيشبَ - اخذودبًا - اخذودبَ	ل	ع	ل	ف	ا			-	-	اِفْعَوْلَ
اخضرارًا - اخضرَ - اخضرارًا - اخضرَ	ل	ع	ل	ف	ا			-	-	اَفْعَالَ
اجلودًا - اجلودًا - اخضرارًا - اخضرَ	ل	ع	ل	ف	ا			-	-	اِفْعَوْلَ

المصدرُ القياسيّةُ لمزيداتِ الرُّباعيّ

تدخرجًا - تدخرجَ - تدرجًا - تدرجَ	ل	ع	ل	ف	ت			-	-	تَفَعَّلَ
افرنقاًا - افرنقا - اخرنجامًا - اخرنجامَ	ل	ع	ل	ا	ا			-	-	اِفْعَلَّلَ
اشمئزازًا - اشمئزازَ - اقشعرارًا - اقشعرارَ	ل	ع	ل	ا	ا			-	-	اِفْعَلَّلَ

الواو أو الياء في آخر الكلمة بعد ألف تُقلبان همزة: إِبَائيْ إِبَائيْ سائِيْ بناءً.

إذا وقعت

المصدر الميمي - ٤ - صِيغَتُهُ - بِنَاؤُهُ - أوزَانُهُ

نظَرَ - مَنْظَرَ

بني من الفعل بزائدة يير في أوله

من الثلاثي

- على وزن مَفْعَل:
- مَ فَا عَ ل : مَنْظَرَ - مَضْرَبًا - مَرْمَى
- قد تَلَحُّقُهُ تاء التانيث
- مَ فَا عَ لَ ة : مَحَبَّةٌ
- إذا كان مثلاً صحيح اللام مخدوف الفاء في المضارع
- مَ فَا عِ ل : مَوْعِدٌ من وَعَدَ يَعِدُ - مَوْقِعٌ من وَقَعَ يَقَعُ

من الثلاثي

- على وزن المضارع الجهول ياندال حرف المضارعة ميماً مضمومة:
- مُ فَا عَ ل : مُكْرَمٌ من يُكْرِمُ - مُنْحَدَرٌ من يُنْحَدِرُ

شذ من الثلاثي

من المعتل العين	من الصحيح الذي كسرت عين مضارعه	من الصحيح الذي ضمت عين مضارعه	من المعتل اللام
مَسِيلٌ مَقِيلٌ مَجِيئٌ مَبِيئٌ مَسِيبٌ مَقِيْبٌ مَصِيرٌ مَزِيدٌ مَسِيرَةٌ	مَرْجِعٌ مَعْبِرَةٌ مَعْفِرَةٌ مَعْرِفَةٌ	مَرْفِقٌ مَطْلَعٌ	مَعْصِيَةٌ مَعِيَّةٌ مَرْزِقَةٌ مَأْوِيَّةٌ

- المصدر الميمي هو مصدر لا يختلف في المعنى عن المصدر غير الميمي

اسم المصدر - ٥ - والمصدر الصناعي واسم المرة واسم النوع

<ul style="list-style-type: none"> • لفظ يدل على معنى المصدر وينقص عن حروف فعله لفظاً أو تقديراً: العطاء - إنَّ العطاء اسم للإعطاء الذي هو مصدر: أعطى - لا مصدر له لأنَّ أفعال لا يكون مصدره إلا على وزن إفعال. • التقدير في النقص عن حروف الفعل يأتي احترازاً من مثل: قتال - فإنه مصدر قاتل لا اسم مصدر لأنه إذا خلا لفظاً من ألف قاتل فإنه لا يخلو منها تقديراً لأنَّ الأصل إثباتها وإنما أسقطت للتخفيف - وكذلك: عدة - فهي مصدر لا اسم مصدر لأنها إذا خلت من واو وعد فقد عوض عنها بالتاء - وقس عليها مصدر الأجوف المزيد رباعياً وسداسياً مثل: إقامة واستقامة. 	اسم المصدر
---	------------

<ul style="list-style-type: none"> • هو اسم منسوب ملحق بته التانيث وله معنى المصدر - بُنى إمّا من اسم الفاعل: عالمته أو اسم المفعول: معذورية - أو أفعال التفضيل: أرجحية - أسبقية - أو من الاسم الجامد: إنسانية - أو اسم العلم: عشانية - أو من المصدر: إسنادية - أو من المصدر الميمي: مصدريّة - أو غير ذلك مما تعرفه من الاستقراء - • يشترط فيه أن لا يذكر معه الموصوف لفظاً ولا تقديراً فإن ذكر الموصوف معه أو قدر كان اسمه منسوباً لا غير - 	المصدر الصناعي
--	----------------

اسم النوع	اسم المرة
<ul style="list-style-type: none"> • هو مصدر يدل على هيئة الفعل ونوعه: وَتَبْتُ وَتَبَّةُ الْأَسَدِ - خَبْرْتُهُ خَبْرَةَ الْحَكِيمِ • في الفعل: الثلاثي يأتي على وزن فَعَلَة: مَشِيَة • في غير الثلاثي: مماثل لاسم المرة: انطلقت انطلاقاً الأسد 	<ul style="list-style-type: none"> • هو مصدر يدل على وقوع الفعل مرة واحدة: وَتَبْتُ وَتَبَّةٌ - أَخَذْتُ أَخْذَةً • في الفعل الثلاثي يأتي على وزن فَعَلَة: ضَرْبَة • في غير الثلاثي يأتي على وزن مصدر فعله ممتوما بته التانيث: انطلقت انطلاقاً
<ul style="list-style-type: none"> • إذا كان المصدر في الأصل ممتوما بته، وجب تقييده مع المرة بما يدل على الوحدة ومع النوع بما يدل على الصفة والحالة لئلا يلتبس بالمصدر المحض: رَحْمَتُهُ رَحْمَةٌ وَاحِدَةٌ - أو: ما رَحْمَتُهُ غير رَحْمَةٍ - دَخَرَجْتُهُ دَخْرَجَةٌ لَا غَيْرُ - خَبْرْتُهُ خَبْرَةٌ حَكِيمَةٌ 	
<ul style="list-style-type: none"> • تُكْسَرُ فَاؤُهُ: دَرَبْتُ دَرْبَةَ الشَّيْطَانِ • فلا يدل على النوع إلا بقريته أو وصف 	<ul style="list-style-type: none"> • إذا كان المصدر المطلق على وزن فَعَلَة: دُرْبَةٌ - تُفْتَحُ فَاؤُهُ: دَرَبْتُ بِالذَّرْسِ دَرْبَةً • وإذا كان على وزن فَعَلَة: رَحْمَةٌ - وَفِعْلَةٌ: خَبْرَةٌ فلا يدل على المرة إلا بقريته أو وصف • سُمِعَ مِنَ الثَّلَاثِيِّ: حِجَّةٌ وَرُؤْيَةٌ - تُخَالِفَانِ الْقِيَاسَ • المرة إنما تكون لما يدل على فعل الجوارح الحسية: جَلَسَتْ - لا ما يدل على الفعل الباطني: الْعِلْمُ - الْجَهْلُ - الْجُبْنُ • أو الصفة الثابتة: الْحُسْنُ - الْكِرَامُ - الْبُهْلُ

- هو مصدر مشبوك من حرف مصدرية مع صلته؛ وأن تصوموا خير لكم - أي: صيامكم

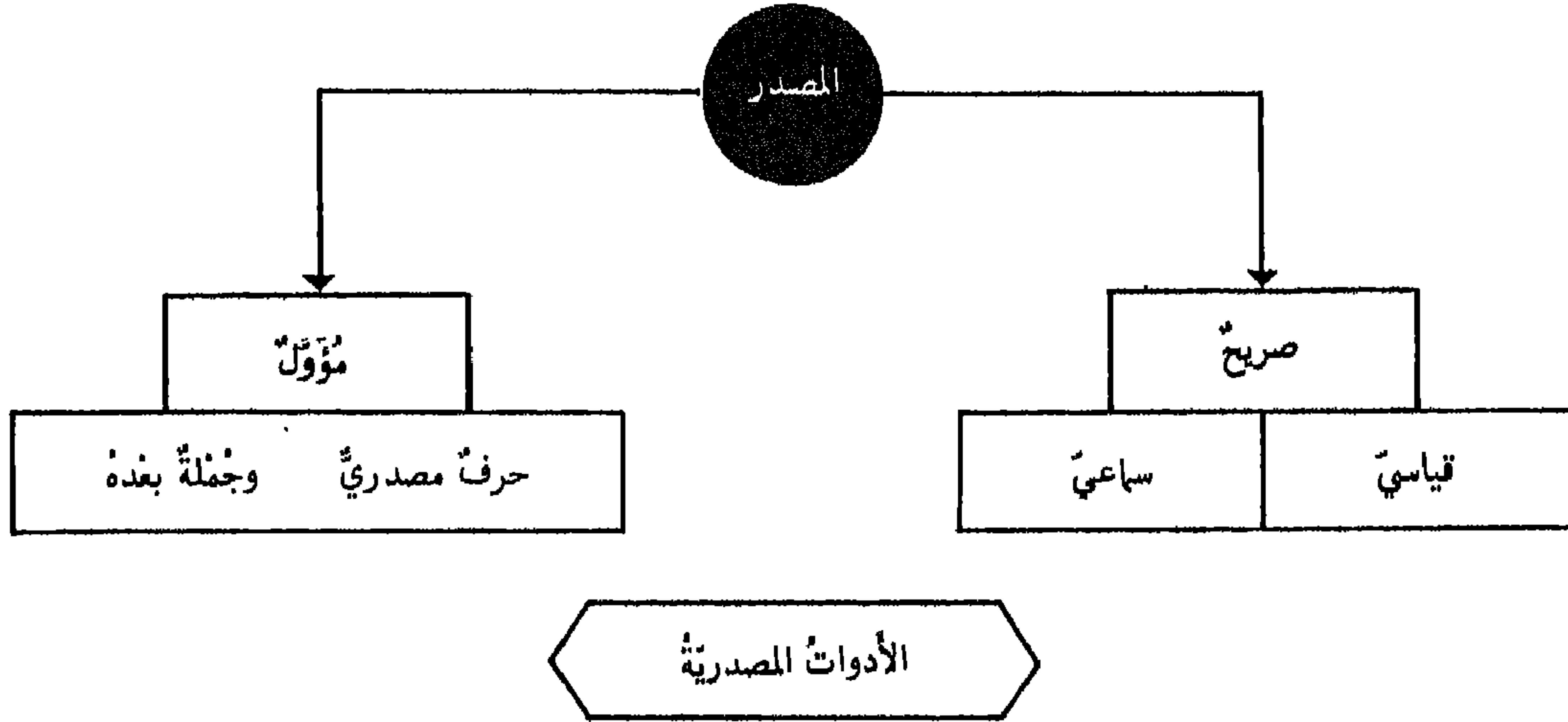

- همزة التسوية تدخل على جملتين متساويتين في الحكم مفصولتين بـ"و" وغالبًا ما تسبق الجملتان بلفظة: سواء - أو بمعناها: سواء عليهن أنذرتهم أم لم تنذرهم.

ء

- حرف مشبه بالفعل يتضمن معنى: أكد - لا تكون حرفًا مصدرية إلا إذا كانت مفتوحة الهمزة: بلغني أنك مريض

أن

- حرف نصب ومصدر: أن تصوموا خير لكم

أن

- حرف جر ينصب الفعل المضارع بأن مضمرة بعده - حرف مصدرية عندما يدخلها حرف الجر اللام: اذرسن لكني تنجح

كفي

- لا تكون حرفًا مصدرية إلا بعد لفظ يفيد التمني: ود - تمنى - طلب - رجا - سأل: أتمنى لو تنجح

لو

- مصدرية زمانية: إني مقيم ما أقام عسيب
- مصدرية غير زمانية: آمنوا كما آمن الناس

ما

- تشبك الحروف المصدرية مع ما بعدها لتؤلف المصدر المؤول
- يعرب المصدر المؤول إعراب المصدر الصريح في مختلف الحالات: الرفع - النصب - الجر - ويعرب إعراب المفردات لا الجمل (لأنه من المفردات)
- الأحرف المصدرية تسمى الموصولات الحرفية لأنها حروف تصل بين الكلام، والجمل بعدها لا محل لها من الإعراب لأنها صلتهما كالأسماء الموصولة

أحكام عامة

المصدر - ٧ - عمله في الإعراب

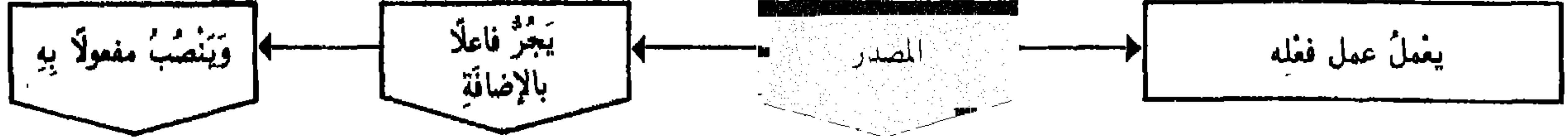

سَرَّيْ إِنْشَادُ أَخِيكَ الْأَشْعَارِ

• إذا كان المصدر لازماً اكتفى بإضافة فاعله وإذا كان متعدياً أضيف فاعله ونصب مفعولاً به

المصدر من الأَزمِ وِفاعِلُهُ مُضَافٌ إِلَيْهِ	المصدر من المتعدِّي وِفاعِلُهُ مُضَافٌ إِلَيْهِ
حزنت لبعد الصديق بجرُّ مضافاً إليه لفظاً في محلِّ رفعِ فاعل	سَرَّيْ إِنْشَادُ أَخِيكَ الْأَشْعَارِ يجرُّ مضافاً إليه لفظاً في محلِّ رفعِ فاعل وَيَنْصُبُ مفعولاً به

مفعولُه مُضَافٌ إِلَيْهِ وَالفَاعِلُ مذكورٌ بَعْدَهُ

سَرَّيْ إِنْشَادُ الْأَشْعَارِ أَخِيكَ
 يَجْرُ مُضَافاً إِلَيْهِ لَفْظاً فِي محلِّ نَصْبِ مفعولٍ به
 وَيَرْفَعُ الفَاعِلَ المذکورَ بَعْدَ المفعولِ به

مفعولُه مُضَافٌ إِلَيْهِ وَالفَاعِلُ مَحذوفٌ

سَرَّيْ إِنْشَادُ الْأَشْعَارِ
 يَجْرُ مُضَافاً إِلَيْهِ لَفْظاً فِي محلِّ نَصْبِ مفعولٍ به
 وَقَدْ حَذَفَ فاعِلُ المَصْدَرِ وَيَجوزُ حَذْفُهُ بِخِلافِ فاعِلِ
 المَفْعَلِ لِأَنَّهُ لَا يَكُونُ مَعَهُ جُمْلَةً.

• إذا كان الفعل من المتعدِّي بالحرف يأتي المصدر متعدياً بالحرف نفسه: ما لي اقتدارٌ على ذلك
 • يعمل أيضاً المصدر عمل فعله إذا كان نائباً عنه: ضرباً زيداً - أي - اضرب زيداً - حينئذٍ يتحمل ضميراً.
 المصادر الثابتة عن الأفعال تتضمن معنى الطلب وتأتي في حالة النصب: فأداء الواجب الإنساني...

- ١ - أن يكون غير منعوته قبل تمام عمله - فلا يقال: ساءني إكرامك الكثير عدو أخي
- ٢ - أن يكون مفرداً - فلا يقال: ما زادتك تجاربك الدهر إلا حنكة
- ٣ - أن يكون مظهرًا - فلا يقال: سروري بزيد مؤنس وهو بعمره مؤجس
- ٤ - أن لا يتقدم ما يتعلق به عليه وأن لا يفصل بينه وبين معموله بأجنبي فلا يقال:
أعجبنى عمراً ضرب زيد - أو - أنه على ضربه لقادر زيداً - وإذا كان المعمول ظرفاً
جاز ذلك: لا تأخذكم بها رافة.
- ٥ - اسم المصدر يعمل عمل المصدر بشرطيه المتقدمة: بعشرتكم الكرام تعد منهم - أي - بمبارزتك
- ٦ - قد يعمل المصدر منوناً أو مقروناً بال: لولا خوف سطوتك لفلننا - ضعيف النكاية أعداه
لكن الأشهر فيه أن يعمل مضافاً وعمله في ما خلا ذلك ضعيف لا يجدر استعماله

شروط
أخرى
لإعمال
المصدر

المفعول به مُضَافٌ إِلَيْهِ وَبَعْدَهُ تَابِعٌ

سَرَّيْ إِنْشَادُ الْأَشْعَارِ الرَّقِيقَةِ - الرَّقِيقَةُ
 جاز في التابع الجرُّ مراعاةً للفظ والنصب مراعاةً للمحل

الفاعِلُ مُضَافٌ إِلَيْهِ وَبَعْدَهُ تَابِعٌ

سَرَّيْ إِنْشَادُ أَخِيكَ الصَّغِيرِ - الصَّغِيرُ
 جاز في التابع الجرُّ مراعاةً للفظ والرفع مراعاةً للمحل

اسم الفاعل - ١ - صيغته - بناؤه - أوزانه

صيغة تدل على ما وقع منه الفعل أو قام به على معنى الحدوث : كاتب - جامد
والمراد بالحدوث أن يكون الحدث أي المعنى القائم بالفاعل مُتجددًا لصاحبه في أحد الأزمنة الثلاثة .

أمثلة	١	٢	٣	٤	٥	٦	٧
شاكراً - ضارباً	ل	ع	ا	ف			
مُعلِّمٌ - مُدرِّسٌ	ل	ع	ف	م			
مُقاتِلٌ - مُصارِعٌ	ل	ع	ا	ف			
مُكرِّمٌ - مُخَيِّرٌ	ل	ع	ف	م			
مُتقدِّمٌ - مُتصنِّعٌ	ل	ع	ف	ت	م		
مُتقاتِلٌ - مُتسارعٌ	ل	ع	ا	ف	ت		
مُنكسرٌ - مُندثرٌ	ل	ع	ن	م			
مُقْتتلٌ - مُقتصرٌ	ل	ع	ت	م			
مُخضِرٌ - مُخمرٌ	ل	ع	ن	م			
مُستغفرٌ - مُستزفدٌ	ل	ع	ت	س	م		
مُخضوضرٌ - مُعشوشبٌ	ل	ع	و	م			
مُتدخِرٌ - مُنزَلٌ	ل	ع	ت	م			
مُحرنجِمٌ - مُفرنقعٌ	ل	ع	ن	م			
مُشعرٌ - مُشربٌ	ل	ع	ن	م			

يُبنى من الماضي المجرد المعلوم

الثلثي

- ١ - من المضارع المعلوم : يُفَعَلُ
- ٢ - من المضارع المعلوم : يُفَاعَلُ
- ٣ - من المضارع المعلوم : يُفَعَلُ
- ٤ - من المضارع المعلوم : يُتَفَعَلُ
- ٥ - من المضارع المعلوم : يُتَفَاعَلُ
- ٦ - من المضارع المعلوم : يُنْفَعَلُ
- ٧ - من المضارع المعلوم : يُفْتَعَلُ
- ٨ - من المضارع المعلوم : يُفَعَلُ
- ٩ - من المضارع المعلوم : يُسْتَفَعَلُ
- ١٠ - من المضارع المعلوم : يُفَعْوَعَلُ

الثلثي
من بهاءات

- ١ - من المضارع المعلوم : يُتَفَعَّلُ
- ٢ - من المضارع المعلوم : يُفَعَّنَلُ
- ٣ - من المضارع المعلوم : يُفَعَّلُ

الرباعي
من بهاءات

• يُبنى اسمُ الفاعل من غير الثلاثي على وزن المضارع المعلوم بإبدال حرف المضارعة ميماً مضمومة وكسراً قبل الآخر
مطلقاً : يَكْرُمُ ← مُكْرِمٌ - يَتَقَدَّمُ ← مُتَقَدِّمٌ - يَسْتَغْفِرُ ← مُسْتَغْفِرٌ

- إذا بُني : اسمُ الفاعل من الأجوفِ المعتلِّ قلبت عينه همزةً : قائمٌ - بائعٌ
- اسمُ الفاعل من الناقصِ حُذفت لامه : غازٍ - راضٍ -
(أصلُ غازٍ : غازوٌّ - تطرقت الواو وكسر ما قبلها فقلبت باءً فصارت : غازيٌّ .
فاستثقلت الضمة على الياء فحذفت ثم حذفت الياء لأنقله الساكنين)

- يشترك بين اسم الفاعل والمفعول صيغتان : فعولٌ فعيلٌ - لأنَّ كلاً منهما يكون تارةً بمعنى الفاعل : صبورٌ - نصيرٌ - وتارةً بمعنى المفعول : رسولٌ - جريحٌ
- قد جاء ثلاثة أسماء بمعنى الفاعل على صيغة المفعول : مُحْصَنٌ - مُلْفَجٌ - مُشْهَبٌ من : أَحْصَنَ بمعنى عَفَّ - وَأَلْفَجَ بمعنى أَفْلَسَ - وَأَشْهَبَ بمعنى أَطْنَبَ - وورد من غير الثلاثي بعضُ أسماء على زنة اسم الفاعل من الثلاثي : أَمْلَحَ الماءَ فَهُوَ مَالِحٌ - أَمْلَحَ البَلَدُ فَهُوَ ماحِلٌ - أَبْفَعَ الغَلامُ فَهُوَ بافِعٌ - وَأَعْشَبَ المكانُ فَهُوَ عاشِبٌ - وكذلك بعضُ الأسماء على زنة اسم المفعول من الثلاثي : أَحْبَبَهُ فَهُوَ محبوبٌ أَجَنَّهُ فَهُوَ مجنونٌ - أَزَكَمَهُ فَهُوَ مزكومٌ - أَحَبَّهُ فَهُوَ محمومٌ - أَسْلَهُ فَهُوَ مسلولٌ - وَالْقِيَّاسُ : مُمْلِحٌ - مُمْلَحٌ - مُحَبٌّ - مُجَنٌّ ...

اسم الفاعل - ٢ - عمله في الإعراب

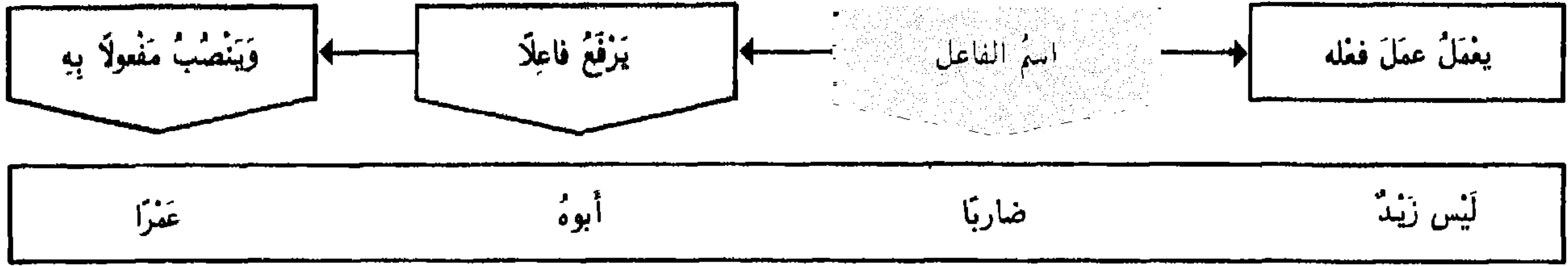

- إذا كان اسمُ الفاعل لازماً اكتفى بالفاعل وإذا كان مُتَعَدِّياً نَصَبَ مفعولاً بِهِ
- وعمله نوعان: لَفْظِيٌّ وَمَحَلِّيٌّ - وَلَهُ حَالَتَانِ: مُجَرَّدٌ مِنْ أَلٍ وَمَقْرُونٌ بِأَلٍ - مُضَافٌ وَغَيْرُ مُضَافٍ

اسمُ الفاعل		مُجَرَّدٌ مِنْ أَلٍ		مَقْرُونٌ بِأَلٍ	
مس	جاء رجلٌ واضحٌ خطه	جاء رجلٌ واضحٌ الخط	هذا الرجلُ هو الذائعُ صيته	هذا الرجلُ هو الذائعُ الصيت	اللازم الفعل
	يرفعُ فاعلاً	يجرُّ مضافاً إليه لفظاً في محلِّ رفعِ فاعل	يرفعُ فاعلاً	يجرُّ مضافاً إليه لفظاً في محلِّ رفعِ فاعل	
من	هذا حصانٌ أكلَ تبنًا	هذا حصانٌ أكلَ تبن	جاء القائدُ الفاتحُ البلدَ	جاء القائدُ الفاتحُ البلدَ	المتعدي الفعل
	ينصبُ مفعولاً بِهِ	يجرُّ مضافاً إليه لفظاً في محلِّ نصبِ مفعول به	ينصبُ مفعولاً بِهِ	يجرُّ مضافاً إليه لفظاً في محلِّ نصبِ مفعول به	
اسمُ الفاعل	غيرُ مُضَافٍ (منون)	مُضَافٌ	غيرُ مُضَافٍ	مُضَافٌ	

- اشترطوا في اسمِ الفاعل المجرد من أَلٍ ليعمل في المنصب أن يعتمد على شيءٍ قبله ليتفوى به:
 - ١ - إذا وقع بعد نفي ولو تأويلاً: ماشاركِ السوقِ إلا من راجت بضاعته - إننا منغصةُ المصيبة عيشي
 - ٢ - إذا وقع بعد استفهامٍ مَلْفُوظٍ بِهِ أو مقدرٍ: أُنَجِّزُونَ أَنْتُمْ مَوَاعِيدَكُمْ - مَهِينُ زَيْدٌ عَمْرًا أَمْ مُكْرَمُهُ؟
 - ٣ - إذا وقع خبراً عن مُبْتَدَأٍ في الحال: الحقُّ ناصرٌ ذويه - أو في الأصل: إنَّ الحقَّ ناصرٌ ذويه.
 - ٤ - إذا وقع بعد صلةٍ: قابلتُ الذي ناشرةُ تآليفه أضواءُ الهدى - أو صفةٍ: سمعتُ طالباً ملقياً على أقرانه أسئلةً مفيدةً - أو حالاً: خطبَ هذا الأديبُ حاضراً القومَ على الوئام - أو نعتاً لمنعوتٍ مقدرٍ: كم قائلٍ لك سوءاً - أي كم رجلي.
 - ٥ - إذا وقع بعد حرفِ نداءٍ: يا طالعا جبلاً - لأنه مُعْتَمِدٌ على النداء موصوفاً مخذوفاً إذ التقدير: يا رجلاً طالعا
- يجوز أن يتقدم معمولُ اسمِ الفاعل عليه: زيدٌ عمراً ضاربٌ
- لا فرق بين أن يكون اسمُ الفاعل مفرداً أو غير مفردٍ - إلا أنَّ نونَ المثني والجمع تثبتُ عند العمل: هُما ضاربانِ زيداً - هُم ضاربونِ زيداً - وتُحذفُ عند الإضافة: هُما ضاربا زيدٍ - هُم ضاربو عمرو
- إذا تعدى اسمُ الفاعل إلى أكثر من مفعولٍ أضيف إلى الأوَّلِ وبقي ما بعده منصوباً به: السخِيُّ كاسي الفقيرِ ثوباً - خالدٌ معلِّمٌ بكرٍ أخاه قداماً - ويجوز أيضاً نصبُ المفعول به الأوَّلِ: السخِيُّ كاسي الفقيرِ ثوباً -
- إذا كان مفعولُ اسمِ الفاعل مجروراً جازَ في تابعه إمَّا الجرُّ مُراعاةً للفظٍ أو النَّصبُ مُراعاةً للمحلِّ: هذا مُبتَغِي جَاهٍ وَمَالٍ - أو - وَمَالاً -

اسم المفعول - ١ - صيغته - بناؤه - أوزانه

صيغة تدل على ما وقع عليه الفعل: مكسور - معظم وهو لا يبنى إلا من المتعدي إما بنفسه: مستخرج - إما بالواسطة: مغضوب عليه

أمثلة	١	٢	٣	٤	٥	٦	٧
مكسور - مظلوم	م	ف	ع	و	ل		
معظم - محقر	م	ف	ع	ل			
مقاتل - مانع	م	ف	ا	ل			
مكرم - منزل	م	ف	ع	ل			
متعلم - متبني	م	ت	ف	ع	ل		
مقاتل عليه	م	ت	ف	ا	ل		
منكسر بـ	م	ن	ف	ل			
مفتقد - مختصر	م	ف	ت	ل			
...
مستخرج - مستكتب	م	س	ت	ف	ل		
مخضوضر - مغشوشب	م	ف	ع	و	ل		
...
متدخرج - متزلزل	م	ت	ف	ع	ل		
مخرنجم - مفرقع	م	ف	ع	ن	ل		
مفشعر - مشراب	م	ف	ع	ل	ل		

يبنى من الماضي الجرد الجهول

- ١- من المضارع الجهول: يُفعلُ
- ٢- من المضارع الجهول: يُفاعلُ
- ٣- من المضارع الجهول: يُفعلُ
- ٤- من المضارع الجهول: يُتفعلُ
- ٥- من المضارع الجهول: يُتفاعلُ
- ٦- من المضارع الجهول: يُتفعلُ
- ٧- من المضارع الجهول: يُفعللُ
- ٨- ...
- ٩- من المضارع الجهول: يُستفعلُ
- ١٠- من المضارع الجهول: يُفَعْوَعُلُ

- ١- من المضارع الجهول: يُتفعللُ
- ٢- من المضارع الجهول: يُفَعْلَلُ
- ٣- من المضارع الجهول: يُفَعْلَلُ

• يبنى اسم المفعول من غير الثلاثي على وزن المضارع الجهول بإبدال حرف المضارعة ميماً مضمومة: معظم

- إذا بُني: من الأجوف المعتل تحذف منه واو المفعول بعد نقل حركة العين إلى ما قبلها: مصون أصلها مَصُونٌ - نُقِلَتْ حَرَكَةُ الْوَاوِ إِلَى مَا قَبْلَهَا لِلاِسْتِثْقَالِ فَكُنْتُ ثُمَّ حُذِفَتْ دَفْعاً لِالْتِقَاءِ السَّاكِنِينَ - وَأَيْضاً: مَقُولٌ - أَصْلُهَا مَقُولٌ - وَتُبْدِلُ الضَّمَّةَ الَّتِي قَبْلَ الْيَاءِ كَسْرَةً لِنَاسِبَةِ الْيَاءِ: مَبِيعٌ أَصْلُهَا مَبِيعٌ - نُقِلَتْ حَرَكَةُ الْيَاءِ إِلَى مَا قَبْلَهَا لِلاِسْتِثْقَالِ فَكُنْتُ ثُمَّ أُبْدِلْتُ كَسْرَةً لِلْيَاءِ ثُمَّ حُذِفَتِ الْوَاوُ مَعاً لِالْتِقَاءِ السَّاكِنِينَ - وَأَيْضاً مَدِينٌ أَصْلُهَا مَدِينٌ -

- من الناقص اليائي قلبت واوه ياءً ثم أذغمت في الياء الثانية: مزمي أصلها مَزْمِيٌّ
- أما الناقص الواوي فلا يحدث له إلا الإدغام: مغزؤ
- من المهموز اللام فاختار قلب الهمزة واواً: مقرؤ

• يأتي اسم المفعول بمعنى المصدر:

- المَجْلُودُ - المَعْقُولُ - المَنْقُولُ - المَخْلُوفُ - المَعْسُورُ - المَجْهُودُ - المَيْسُورُ
بمعنى : المَجْلُدُ - المَعْقُلُ - التَّنْقُلُ - الخَلْفُ - العُسْرُ - الجُهْدُ - اليُسْرُ .

اسم المفعول - ٢ - عمله في الإعراب

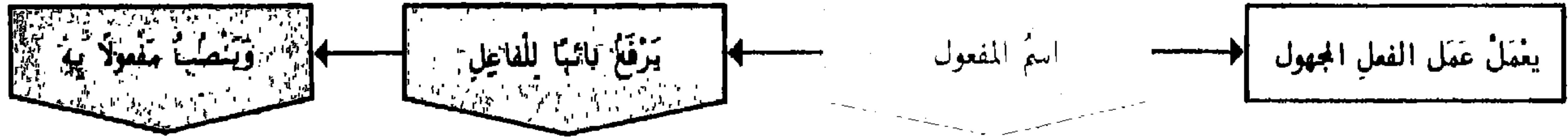

زَيْدٌ	مُعْطَى	أَخُوهُ	تَوْبًا
--------	---------	---------	---------

- عمل اسم المفعول نوعان: لفظي ومحلّي - وله حالتان: مجردة من أل ومقرّون بآل - مضاف وغير مضاف

اسم المفعول	مُجْرَدَةٌ مِنْ أَل	مَقْرُونٌ بِآل	
من الفعل المتعدّي الجهول	هذا رياضيٌّ مَحْمُودٌ خَلَقَهُ	فاز الرياضيُّ المَحْمُودُ خَلَقَهُ	فاز الرياضيُّ المَحْمُودُ الخَلْقُ
	يَرْفَعُ نَائِبًا لِلْفَاعِلِ	يَرْفَعُ نَائِبًا لِلْفَاعِلِ	يَجْرُ مُضَافًا إِلَيْهِ لَفْظًا فِي مَحَلِّ رَفْعِ نَائِبِ فَاعِلٍ
اسم المفعول	غَيْرُ مُضَافٍ (مَتَوْنٌ)	مُضَافٌ	مُضَافٌ

- يُشْتَرَطُ فِي إِعْمَالِ اسْمِ الْمَفْعُولِ أَنْ لَا يُحَوَّلَ عَنْ وَزْنِهِ الْأَصْلِيِّ - فَإِنْ حُوِّلَ عَنْهُ بَطَلَ عَمَلُهُ - فَلَا يُقَالُ: مَرَرْتُ بِرَجُلٍ جَرِيحٍ أَخُوهُ - بَلْ = جَرِيحٌ أَخُوهُ - عَلَى أَنَّهُ خَبِرٌ مُقَدَّمٌ وَأَخُوهُ مُبْتَدَأٌ مُؤَخَّرٌ

- إِنْ إِضَافَةُ اسْمِ الْمَفْعُولِ تَكُونُ مَعْنَوِيَّةً إِذَا كَانَ بِمَعْنَى الْمَاضِي وَلَفْظِيَّةً إِذَا كَانَ بِمَعْنَى الْحَالِ أَوْ الْاسْتِقْبَالِ.

- كُلُّ مَا ذُكِرَ عَنِ الْعَمَلِ وَالشُّرُوطِ وَالْأَحْكَامِ لِاسْمِ الْفَاعِلِ يُحْكَمُ بِهِ لِاسْمِ الْمَفْعُولِ فَيُقَالُ: زَيْدٌ مُعْطَى أَخُوهُ تَوْبًا - أَوْ - مُعْطَى الْأَخِ تَوْبًا - بَكَرٌ مُعْطَى أَبِيهِ أَخَاكَ فَاضِلًا - أَوْ - مُعْطَى الْأَبِ أَخَاكَ فَاضِلًا

- إِذَا كَانَ اسْمُ الْمَفْعُولِ مُشْتَقًّا مِنْ فِعْلِ يَتَعَدَّى إِلَى أَكْثَرِ مِنْ مَفْعُولٍ بِهِ وَاحِدٍ يَرْفَعُ الْأَوَّلُ نَائِبَ فَاعِلٍ لَهُ وَيُتْرَكُ الثَّانِي مَنْصُوبًا عَلَى أَنَّهُ مَفْعُولٌ بِهِ: هَذَا رَجُلٌ مُزَوِّدٌ عَقْلُهُ غَدَاءً

- مَتَى قُصِدَ الشُّبُوتُ بِاسْمِ الْفَاعِلِ مِنَ الْأَزْمِ وَاسْمِ الْمَفْعُولِ مِنَ الْمَعْدِيِّ إِلَى وَاحِدٍ يُنَزَّلُ كُلُّ مِنْهَا مَنْزِلَةً الصِّفَةِ الْمَشْبَهَةِ - فنقول:

زَيْدٌ صَادِقٌ وَغَدُهُ - أَوْ الصَّادِقُ وَغَدُهُ -

زَيْدٌ صَادِقٌ الْوَعْدِ - أَوْ الصَّادِقُ الْوَعْدِ -

زَيْدٌ صَادِقٌ وَغَدًا - أَوْ الصَّادِقُ وَغَدًا -

- وَيُسَمَّى مَرْفُوعٌ اسْمُ الْمَفْعُولِ فِي مِثْلِ هَذِهِ الْحَالِ فَاعِلًا لَا نَائِبَ فَاعِلٍ - لِأَنَّ الصِّفَةَ تُعْتَبَرُ حِينَئِذٍ ثَابِتَةً لِاحْدَاثَةٍ -

الصِّفَةُ الْمَشْبَهَةُ ١ - صِيغَتُهَا - بِنَاوُهَا - أَوْزَانُهَا

الصِّفَةُ الْمَشْبَهَةُ بِاسْمِ الْفَاعِلِ
الجُنْدِيُّ شُجَاعٌ
معنى الشُّجَاعَةُ ثَابِتٌ فِي الْجُنْدِيِّ أَيَّامَ السَّلْمِ وَأَيَّامَ الْحَرْبِ
تَدُلُّ عَلَى مَعْنَى الثَّبُوتِ أَيُّ وَجُودِ الصِّفَةِ فِي صَاحِبِهَا مُطْلَقًا

اسْمُ الْفَاعِلِ
الجُنْدِيُّ مُقَاتِلٌ
مَعْنَى الْقِتَالِ أَحْدَثَهُ الْجُنْدِيُّ فِي زَمَنِ مُعَيَّنٍ: زَمَنِ الْحَرْبِ
يَدُلُّ عَلَى مَعْنَى الْحُدُوثِ

أَمْثِلَةٌ	المضارع	الماضي	حَرَكَةُ عَيْنِ الْفِعْلِ	لَهَا سِتَّةُ أَهْوَابٍ
يَكْتُبُ - كَتَبَ	ي ف ع ل	ف ع ل	تُصَاغُ الصِّفَةُ الْمَشْبَهَةُ مِنَ الْفِعْلِ اللَّازِمِ قِيَاسًا وَمِنَ الْمُتَعَدِّيِّ سَاعًا.	١ - فَتَحُ ضَمٌّ
يَجْلِسُ - جَلَسَ	ي ف ع ل	ف ع ل		٢ - فَتَحُ كَسْرٌ
يَفْتَحُ - فَتَحَ	ي ف ع ل	ف ع ل		٣ - فَتَحَتَانِ
يَغْضِبُ - غَضِبَ	ي ف ع ل	ف ع ل		٤ - كَسْرُ فَتَحٍ
يَكْبُرُ - كَبُرَ	ي ف ع ل	ف ع ل		٥ - ضَمٌّ ضَمٌّ
يَثِقُ - وَثِقَ	ي ف ع ل	ف ع ل		٦ - كَسْرُ تَانِ

- تُبْنَى الصِّفَةُ الْمَشْبَهَةُ مِنَ الثَّلَاثِيِّ اللَّازِمِ عَلَى أَوْزَانٍ سَاعِيَّةٍ مَخْتَلِفَةٍ نُورِدُ أَشْهَرَهَا. أَمَا إِذَا دَلَّتْ عَلَى لَوْنٍ أَوْ عَيْبٍ أَوْ حَلِيَّةٍ بُنِيَتْ مِنْهُ قِيَاسًا عَلَى وَزْنِ: أَفْعَلٍ: أَسْوَدٌ - أَعْرَجٌ - أَبْلَجٌ.
- تُبْنَى مِنْ غَيْرِ الثَّلَاثِيِّ اللَّازِمِ قِيَاسًا عَلَى أَوْزَانِ اسْمِ الْفَاعِلِ إِذَا قُصِدَ بِهِ مَعْنَى الثَّبُوتِ وَالِاسْتِمْرَارِ لَا مَعْنَى الْحُدُوثِ وَالتَّجَدُّدِ.

أَمْثِلَةٌ	١	٢	٣	٤	٥	٦	المضارع المعلوم
مُعَلِّمٌ	ل	ع	ع	ف	م		يُفَعِّلُ
مُفَاخِرٌ	ل	ع	ا	ف	م		يُفَاعِلُ
مُكْرِمٌ	ل	ع	ف	م			يُفَعِّلُ
مُتَقَدِّمٌ	ل	ع	ع	ف	م	ت	يَتَفَعَّلُ
مُتَفَاخِرٌ	ل	ع	ا	ف	م	ت	يَتَفَاعَلُ
مُنْكَسِرٌ	ل	ع	ف	ن	م		يَنْفَعِلُ
مُفْتَقِدٌ	ل	ع	ت	ف	م		يَفْتَعِلُ
مُسَوِّدٌ	ل	ع	ل	ف	م		يَفَعِّلُ
مُسْتَغْفِرٌ	ل	ع	ف	ت	س	م	يَسْتَفْعِلُ
مُخَضُّوعٌ	ل	ع	و	ع	م		بِفَعْوَعِلٍ
مُخَلِّعٌ	ل	ع	ل	ف	م		يُفَعِّلُ
مُتَخَلِّعٌ	ل	ع	ل	ف	م	ت	يَتَفَعَّلُ
مُحَرِّجٌ	ل	ع	ل	ف	م	ن	بِفَعْنَلٍ
مُقَشِّعٌ	ل	ع	ل	ف	م		يَفَعِّلُ

أَمْثِلَةٌ	١	٢	٣	٤	٥	٦	الماضي اللَّازِمُ
طَاهِرٌ	ل	ع	ا	ف			فَعَّلَ
مَمْرَةٌ	ل	ع	و	م	ف		فَعَّلَ
أَسْوَدٌ	ل	ع	ا	ف			فَعَّلَ (قِيَاسِيٌّ)
فَرِحَ	ل	ع	ا	ف			فَعَّلَ
غَضِبَانَ	ل	ع	ا	ن	ف		فَعَّلَ
عُرْيَانَ	ل	ع	ا	ن	ف		فَعَّلَ
ضَخَمٌ	ل	ع	ا	ف			فَعَّلَ
صَلَبٌ	ل	ع	ا	ف			فَعَّلَ
بَطَلٌ	ل	ع	ا	ف			فَعَّلَ
جَبَانَ	ل	ع	ا	ف			فَعَّلَ
شُجَاعٌ	ل	ع	ا	ف			فَعَّلَ
شَرِيفٌ	ل	ع	ي	ف			فَعَّلَ

عَمَلُهَا فِي الإِعْرَابِ

- ٢

الصِّفَةُ المَشْبَهَةُ

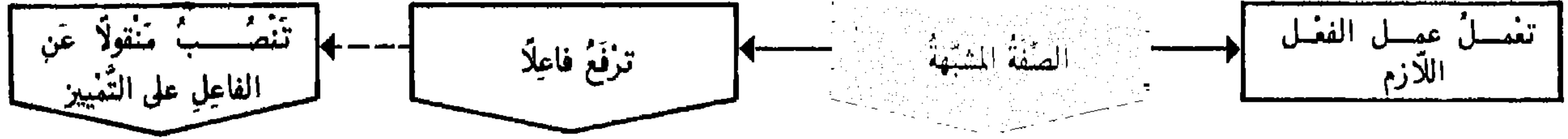

أَيُّهَا المَلِكُ	الكَرِيمُ	نَسَبُهُ	(الكَرِيمُ نَسَبًا)
-------------------	-----------	----------	---------------------

• عملُ الصِّفَةِ المَشْبَهَةِ نوعان: لَفْظِيٌّ وَمَحَلِّيٌّ - وَلِهَا حَالَتَانِ: مُجَرَّدَةٌ مِنْ أَلٍ وَمَقْرُونَةٌ بِأَلٍ - مُضَافَةٌ وَغَيْرُ مُضَافَةٍ

الصِّفَةُ	مُجَرَّدَةٌ مِنْ أَلٍ	مَقْرُونَةٌ بِأَلٍ
من الفعل الأَزمِ	مَلِكٌ كَرِيمٌ نَسَبُهُ (نَسَبًا)	المَلِكُ الكَرِيمُ النَّسَبِ
المَشْبَهَةُ	تَرفعُ فاعِلًا أو تنصُبُهُ على التَّمييزِ	تَجرُ مُضَافًا إليه لَفْظًا في مَحَلِّ رَفَعِ فاعِلِ
	غَيْرُ مُضَافَةٍ (مَنَوْنَةٍ)	مُضَافَةٌ

- إِضَافَةُ الصِّفَةِ المَشْبَهَةِ إِلى مَعْمُولِهَا لا تَكُونُ إِلا لَفْظِيَّةً لِأَنَّهَا لا تَتَعَيَّنُ لِلماضي
- يَجْرِي مَجْرَى الصِّفَةِ المَشْبَهَةِ المَنسُوبِ المَوْوَلِ بالموصوفِ: مَرَرْتُ بِرَجُلٍ لِبَنائِي أبوهُ - وما يَحْتَمِلُ التَّأويلَ مِنَ الجواميدِ: مَرَرْتُ بِرَجُلٍ صَخِرَ قَلْبُهُ - (صَخِرَ مَوْوَلٌ بِقاسِرٍ) - وَرَدْتُ مَنهَلًا عَسَلًا ماؤُهُ - (عَسَلًا مَوْوَلٌ بِجَلو)

الصِّفَةُ المَشْبَهَةُ	ما يَفْتَرِقانِ فِيهِ	اسمُ الفاعِلِ
١ - لا تُصاغُ إِلا مِنَ الأَزمِ قِياسًا وَمِنِ المَتَعَدِّي سِما عا		١ - يُصاغُ مِنَ المَتَعَدِّي والأَزمِ قِياسًا
٢ - لا تَكُونُ إِلا لِلحاضِرِ		٢ - يَكُونُ لِلأَزمَةِ الأَثَلَةِ
٣ - تَكُونُ مَجارِيَّةً وَغَيرَ مَجارِيَّةً لِلمضارِعِ: ظَرِيفًا - جَميلًا		٣ - لا يَكُونُ إِلا مَجارِيًّا لِلمضارِعِ: مُنطَلِقُ الأَسانِ
٤ - لا يَجوزُ أَنْ يَتَقَدَّمَ مَنصوبُها عَلَيا: زَبَدٌ وَجِهُهُ حَسَنٌ		٤ - يَجوزُ أَنْ يَتَقَدَّمَ مَنصوبُهُ عَلَيا: زَبَدٌ عَمْرًا ضارِبٌ
٥ - لا يَكُونُ مَعْمُولُها إِلا سَببِيًّا: (يَمْتَنِعُ) زَبَدٌ حَسَنٌ عَمْرًا		٥ - أَنْ يَكُونُ مَعْمُولُها سَببِيًّا وَأَجنِبيًّا: زَبَدٌ حَسَنٌ وَجِهُهُ (الوَجْه)
٦ - تَخالَفُ فَعَلُها فَإِنَّها تَنصُبُ مَعَ قِصوِرِ فَعَلِها		٦ - لا يَخالَفُ فَعَلُهُ فِي العَمَلِ
٧ - لا يَجوزُ حَذْفُها		٧ - يَجوزُ حَذْفُهُ وَبِقاءِ مَعْمولِهِ
٨ - يَتَقَبَّحُ حَذْفُ موصوفِها		٨ - لا يَتَقَبَّحُ حَذْفُ موصوفِهِ وإِضافَتُهُ إِلى مُضَافٍ إِلى ضَميرِهِ: مَرَرْتُ بِمُكْرَمِ عَدُوِّهِ
٩ - مَرَرْتُ بِحَسَنٍ وَجِهُهُ		٩ - يَفصَلُ مَرفوعُهُ وَمَنصوبُهُ: زَبَدٌ حَسَنٌ فِي الحَرْبِ وَجِهُهُ
٩ - يَمْتَنِعُ فِيها - (الفعل)		١٠ - يَجوزُ إِتباعُ مَجرورِهِ على المَحَلِّ عِنْدَ مَنْ لا يَشترِطُ المَحْرزُ: جاعِلُ اللَّيْلِ سَكَنًا وَالشَّمْسَ - (والمَحْرزُ عِنْدَ النُّعَاةِ ما يَطْلُبُ إِعرابَ الكَلِمَةِ المَخْتَصُّ بِها عِنْدَ جِزْيِها على خِلافِهِ كالفاعِلِيَّةِ فِي: ما جِئني مِنْ أَحَدٍ - فَإِنَّها تَطْلُبُ رَفَعِ الفاعِلِ المَجرورِ بَيْنَ وَهُوَ قَدْ جَرِيَ على خِلافِ المَطْلُوبِ
١٠ - لا يَجوزُ: هُوَ حَسَنُ الوَجْهِ وَالبَدَنِ - بِجِزْرِ الوَجْهِ وَنِصْبِ البَدَنِ		

- ١ - الجِزْرُ بِالإِضافَةِ: الكَرِيمُ النَّسَبِ
- ٢ - الرَّفْعُ على الفاعِلِيَّةِ: الكَرِيمُ النَّسَبِ
- ٣ - النِّصْبُ على كَوْنِهِ مُشَبَّهاً بِالمَفْعولِ بِهِ: الكَرِيمُ النَّسَبِ

يَجوزُ
في المَقْرُونِ بِأَلٍ
المُضَافِ

أمثلة المبالغة ١ - صيغتها - بناؤها - أوزانها

• صيغة بمعنى اسم الفاعل تدلُّ على زيادة الوصف في الموصوف: فاعِل - فَعَال

المبالغة	باسم الفاعل
جيشه	خَوَّضُ المَعَارِكِ
تدلُّ على كثرة تحقيق الفعل أو شدته	

اسم الفاعل	جيشه
خائض المعارك	جيشه
تدلُّ على معنى الحدث أو من قام بالفعل	

• تُبنى أمثلة المبالغة من الثلاثي - وقد تأتي من غير الثلاثي ندورًا - وكلها سماعية:

بعض الأمثلة النادرة من غير الثلاثي							
المبالغة	١	٢	٣	٤	٥	٦	٧
دَرَكَ	ل	ا	ع	م	ف		
مَغَطَّ	ل	ا	ع	م	ف		
مِهْوَانٌ	ل	ا	ع	م	ف		
مِتْلَافٌ	ل	ا	ع	م	ف		
مِخْلَافٌ	ل	ا	ع	م	ف		
مِفْوَادٌ	ل	ا	ع	م	ف		
مِخْسَانٌ	ل	ا	ع	م	ف		
مَمْلَاقٌ	ل	ا	ع	م	ف		
زَهوقٌ	ل	و	ع	م	ف		
سَمِيعٌ	ل	ي	ع	م	ف		
نَذِيرٌ	ل	ي	ع	م	ف		

أشهر الأوزان السماعية من الثلاثي							
أمثلة	١	٢	٣	٤	٥	٦	٧
حذِرٌ	ل	ع	م	ف			
كذوبٌ	ل	و	ع	م	ف		
رَحِيمٌ	ل	ي	ع	م	ف		
ضَحْكَةٌ	ل	ع	م	ف			
ضَرَابٌ	ل	ا	ع	م	ف		
صَدِيقٌ	ل	ي	ع	م	ف		
مَقْدَامٌ	ل	ا	ع	م	ف		
مِغْطِيرٌ	ل	ي	ع	م	ف		
عَلَامَةٌ	ل	ع	م	ف			
وبعض الأوزان الأخرى							
مُخْرَبٌ	ل	ع	م	ف			
كُبَارٌ	ل	ا	ع	م	ف		
فَاروقٌ	ل	و	ع	م	ف		
قِيومٌ	ل	ي	ع	م	ف		
رَاوِيَةٌ	ل	ع	م	ف			
هَرَوَقَةٌ	ل	و	ع	م	ف		
مِجْدَامَةٌ	ل	ع	م	ف			

اللاحقة بعض هذه الأمثلة هي للمبالغة: فَعَلَةٌ - فَعَالَةٌ - فَاعِلَةٌ - فَعُولَةٌ - مَفْعَالَةٌ وَلَيْسَتْ بالتاء الفارقة بين المذكر والمؤنث.
شدٌّ: مسكينة (مؤنث مسكين) وميقانة (مؤنث ميقان): لا يسمع شيئًا إلا أيقنَه

التاء

أَمْثَلَةُ الْمَبَالِغَةِ ٢ - عَمَلُهَا فِي الإِعْرَابِ

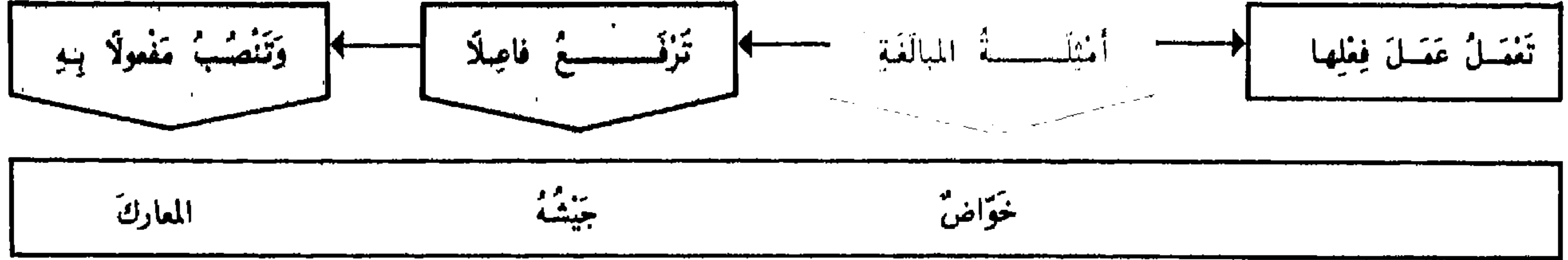

- إِذَا كَانَتْ أَمْثَلَةُ الْمَبَالِغَةِ لَازِمَةً اكَتَفَتْ بِالْفَاعِلِ وَإِذَا كَانَتْ مُتَعَدِّيَةً نَصَبَتْ مَفْعُولًا بِهِ
- عَمَلُهَا نَوْعَانِ: لَفْظِيٌّ وَمَحَلِّيٌّ - وَلَهَا حَالَتَانِ: مُجَرَّدَةٌ مِنْ أَلٍ وَمَقْرُونَةٌ بِأَلٍ - مُضَافَةٌ وَغَيْرُ مُضَافَةٍ.

المبالغة	مُجَرَّدَةٌ مِنْ أَلٍ	مَقْرُونَةٌ بِأَلٍ		
مِنَ الْفِعْلِ اللَّازِمِ	مِقْدَامُ جَيْشُهُ تَرْفَعُ فَاعِلًا فِي مَحَلِّ رَفْعِ فَاعِلٍ	المِقْدَامُ جَيْشُهُ تَرْفَعُ فَاعِلًا فِي مَحَلِّ رَفْعِ فَاعِلٍ	مِقْدَامُ الْجَيْشِ تَجْرُ مُضَافًا إِلَيْهِ لَفْظًا فِي مَحَلِّ رَفْعِ فَاعِلٍ	المِقْدَامُ الْجَيْشِ تَجْرُ مُضَافًا إِلَيْهِ لَفْظًا فِي مَحَلِّ رَفْعِ فَاعِلٍ
مِنَ الْفِعْلِ الْمُتَعَدِّيِ	خَوَاضُ حُرُوبًا تَنْصِبُ مَفْعُولًا بِهِ فِي مَحَلِّ نَصْبِ مَفْعُولٍ بِهِ	الخَوَاضُ الحُرُوبِ تَنْصِبُ مَفْعُولًا بِهِ فِي مَحَلِّ نَصْبِ مَفْعُولٍ بِهِ	خَوَاضُ الحُرُوبِ تَجْرُ مُضَافًا إِلَيْهِ لَفْظًا فِي مَحَلِّ نَصْبِ مَفْعُولٍ بِهِ	الخَوَاضُ الحُرُوبِ تَجْرُ مُضَافًا إِلَيْهِ لَفْظًا فِي مَحَلِّ نَصْبِ مَفْعُولٍ بِهِ
المبالغة	غَيْرُ مُضَافَةٍ (مُنَوَّنَةٌ)	مُضَافَةٌ	غَيْرُ مُضَافَةٍ	مُضَافَةٌ

- حُكْمُ أَمْثَلَةِ الْمَبَالِغَةِ فِي الْعَمَلِ حُكْمُ اسْمِ الْفَاعِلِ

- فَعَالٌ : إِنَّ إِعْمَالَ : فَعَالٌ - أَكْثَرُ مِنْ إِعْمَالٍ : مِفْعَالٌ وَفِعُولٌ
- مِفْعَالٌ
- فِعُولٌ
- فَعِيلٌ : إِعْمَالٌ : فَعِيلٌ أَقَلُّ مِنْهَا جَمِيعًا
- وَقَدْ سُمِعَ إِعْمَالٌ فَعِيلٌ أَيْضًا

أَكْثَرُهَا
إِعْمَالًا

- يَجُوزُ أَنْ يَتَقَدَّمَ مَعْمُولُ أَمْثَلَةِ الْمَبَالِغَةِ عَلَيْهَا:
- هَذَا سَوَّقُ الْعُدَاةِ ضَرْبٌ بِحَدِّ السَّيْفِ

أفعال التفضيل : ١ - صيغته - بناؤه - وزنه

صيغة تدل على وصف شيء بزيادة على غيره: أنت أكثر التلاميذ علماً

- أنت : المفضل - ويرد غالباً قبل فعل التفضيل
 - أكثر : أفعال التفضيل - ويرد بين المفضل والمفضل عليه
 - التلميذ : المفضل عليه - ويرد غالباً بعد فعل التفضيل
 - علماً : الصفة - وهي التي يشترك فيها المفضل والمفضل عليه وقد يتضمنها أفعال التفضيل
- يبنى أفعال التفضيل من الماضي المجرد على وزن: أ ف ع ل - ويشتراط فيه أن يكون:

١- مُتَّصِرًا	فَضَلُ: أَفْضَلُ - لَا يُبْنَى مِنْ نَحْوِ نَعَمَ لِأَنَّهُ جَامِدٌ
٢- ثَلَاثِيًّا	وَدَّ: أَوْدٌ - لَا يُبْنَى مِنْ نَحْوِ زَاخَمَ لِأَنَّهُ رُبَاعِيٌّ
٣- تَامًا	شَجَعُ: أَشْجَعُ - لَا يُبْنَى مِنْ نَحْوِ صَارَ لِأَنَّهُ نَاقِصٌ
٤- مَعْلُومًا	كَبُرَ: أَكْبَرُ - لَا يُبْنَى مِنْ نَحْوِ حُمِدَ لِأَنَّهُ مَجْهُولٌ
٥- قَابِلًا لِلْمُقَابَلَةِ	سَلِمَ: أَسْلَمَ - لَا يُبْنَى مِنْ نَحْوِ فَنِي - مَاتَ - لِأَنَّهُمَا لَا يَصْلُحَانِ لِلْمُقَابَلَةِ
٦- غَيْرَ دَالٍّ عَلَى لَوْنِ عَيْبٍ حَلِيَّةٍ	عَلِمَ: أَعْلَمَ - لَا يُبْنَى مِنْ خَضِرَ - عَمِيَ - دَعَجَ - لِأَنَّ الصِّفَةَ الْمَشْبَهَةَ تُبْنَى مِنْهَا عَلَى هَذَا الْوِزْنِ

- شدَّ: خَيْرٌ - شَرٌّ - أَضْلَاهَا أَخَيْرٌ - أَشْرٌ - فَقَدْ سَقَطَتْ هَمْزَتَاهَا لِكثْرَةِ الِاسْتِعْمَالِ
- إذا كان الوصف المطلق من الأفعال الدالة على لون - عيب - حلية - على غير وزن: أفعال - فلا مانع حينئذ من مجيء التفضيل منه على وزن أفعال: هذا أفتح من ذلك وأشنع منه - لأن الوصف المطلق منها: قبيح - شنيع
- قد بُني من غير الثلاثي على وزن أفعال شدوذا: أعطى - أوى - أشهر - فيقال: أعطاهم للدينار - أولاهم للمعروف - أشهر من القمر
- قد يُبنى من الفعل المجهول شدوذا: أحمد - أخصر - من حميد - اختصر: العود أحمد - هذا أخصر من ذلك - وفي أخصر شدوذا آخر كونه من غير الثلاثي -
- شدَّ أيضاً: عني - زهي - جن: فلان أغنى بجانيتك من أخيك - هو أزهى من ديك - هذا أجن من ذلك
- قد يجرّد أفعال التفضيل من التفضيل ويستعمل بمعنى اسم الفاعل للمبالغة: الله أعلم حيث يجعل رسالته - أي عالم

هو لفظ على وزن أفعال يدل على معنى الزيادة ويستعمل عوضاً عن اسم التفضيل الذي تستحيل صياغته من غير الثلاثي (...). - فيأتي قبل المصدر المنصوب على التمييز: أوسع اختباراً - أكثر احتراماً - أشد بياضاً - أوفر دعجاً - أعظم شأنًا.

اللفظ المساعد

استعمال أفعال التفضيل: مختلف الحالات الصرفية -

مقرون بأن - غير مضاف	مجرد من أن - غير مضاف	مجرد من أن - مضاف إلى مفرقة	مجرد من أن - مضاف إلى توكرة
النساء الفضليات الحقيقة الكبرى • يطابق موصوفه (مذكراً - مؤنثاً - منثى - جمعا) • لا يذكر بمنة المفضل عليه • يتبع اقتيرانه بين	الأسد أقوى من الرجل أنت أكرم من أخيك • يأتي مفرداً مذكراً • يقترون بين الجارة لفظاً أو تقديرًا	الزيدان أفضل - أفضلًا - الناس مريم أفضل - فضلى الناس يجوز الأفراد والتذكير وعدمها	زيد أطعم رجل هند أخبث امرأة ويأتي مفرداً مذكراً
		• يمتنع اقتيرانهما بين الجارة • يجب أن يكون المضاف إليه مطابقاً المفضل: الزيدان أفضل رجلين - الميمات أفضل نساء	

عَمَلُهُ فِي الإِعْرَابِ

- ٢

أَفْعَلُ التَّفْضِيلِ

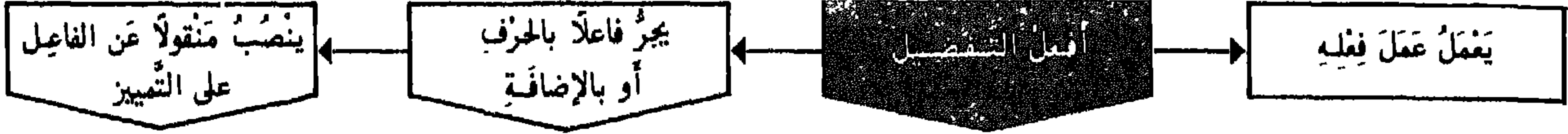

أَنْتَ	أَكْرَمُ	النَّاسِ	رَجُلًا
--------	----------	----------	---------

• لِأَفْعَلِ التَّفْضِيلِ أَرْبَعُ حَالَاتٍ

مَقْرُونٌ بِأَنْ - غَيْرُ مُضَافٍ	مُجْرَدٌ مِنْ أَلْ - غَيْرُ مُضَافٍ	مُجْرَدٌ مِنْ أَلْ - مُضَافٌ إِلَى مَعْرِفَةٍ	مُجْرَدٌ مِنْ أَلْ - مُضَافٌ إِلَى نَكْرَةٍ
النِّسَاءُ الْفُضْلِيَّاتُ	أَنْتَ أَكْرَمُ مِنْ أُخِيكَ	أَنْتَ أَكْرَمُ النَّاسِ رَجُلًا	زَيْدٌ أَطْمَعُ رَجُلًا
لَا عَمَلُ لَهُ لِأَنَّ الْمَفْضَلَ عَلَيْهِ لَا يُذَكَّرُ بَعْدَهُ	يَجْرُ الْمَفْضَلُ عَلَيْهِ بِوَسْطَةِ مَنْ فِي مَحَلِّ رَفْعِ فَاعِلٍ	يَجْرُ مُضَافًا إِلَيْهِ لَفْظًا فِي مَحَلِّ رَفْعِ فَاعِلٍ وَيَنْصَبُ مَنْقُولًا عَنِ الْفَاعِلِ عَلَى التَّمْيِيزِ	يَجْرُ مُضَافًا إِلَيْهِ لَفْظًا فِي مَحَلِّ رَفْعِ فَاعِلٍ

- يَجُوزُ فِي الْمَجْرُورِ أَنْ يَكُونَ مِنْ جِنْسِ الْمَفْضَلِ أَوْ مِنْ غَيْرِ جِنْسِهِ: الْأَسَدُ أَقْوَى مِنَ الرَّجُلِ. وَقَدْ تُحذفُ مِنْ وَمَجْرُورُهَا لِلدَّلَالَةِ عَلَيْهَا: أَنَا أَكْثَرُ مِنْكَ مَالًا وَأَعَزُّ نَفْسًا - أَيُّ أَعَزُّ مِنْكَ
- إِذَا كَانَ الْمَجْرُورُ مِنْ اسْمِ اسْتِفْهَامٍ أَوْ مُضَافًا إِلَى اسْتِفْهَامٍ وَجَبَ تَقْدِيمُهُ عَلَى: أَفْعَلٌ - مِمَّنْ أَنْتَ أَفْضَلُ؟ مِنْ غُلَامٍ مَنْ أَنْتَ أَفْضَلُ؟
- لَا يَجُوزُ أَنْ يُفْصَلَ بَيْنَ: أَفْعَلٍ - وَمِنْ إِلَّا بِمَعْمُولِهِ: أَنْتَ أَحَقُّ بِالْمِيرَاثِ مِنْ ذَوِي قُرْبَاكَ. وَقَدْ يُفْصَلُ بَيْنَهُمَا بَلَاءٌ وَالنَّدَاءُ عَلَى قَلَّةٍ: كَلَامُكَ أَطْيَبُ لَوْ حَدَّثْتَنَا عَنِ الْمَلِكِ الرَّضَالِ - لَمْ أَلْبِ أَحَبُّ يَا قَرَزْدُقُ مِنْكَ.
- لَا يَجُوزُ أَنْ يُقَالَ: الْأَعْجَبُ مِنْ ذَلِكَ - لِأَنَّ أَفْعَلَ مَقْرُونٌ بِأَنْ - وَلَا يُقَالُ: عَمَرَ أَحْسَنُ الْقَوْمِ مِنْ خَالِدٍ - لِأَنَّ أَفْعَلَ مُضَافٌ - أَمَّا إِذَا كَانَتْ: مِنْ - لِغَيْرِ التَّفْضِيلِ فَلَا يَمْتَنِعُ ذَلِكَ فَنَقُولُ زَيْدٌ أَخَوْفُ النَّاسِ مِنَ الْعَارِ - أَنْتَ الْأَقْرَبُ مِنْ كُلِّ خَيْرٍ -
- لَيْسَتْ: مِنْ - تَفْضِيلِيَّةٌ فِي: زَيْدٌ أَعْقَلُ مِنْ أَنْ يَكْذِبَ - لِأَنَّهُ لَيْسَ الْمَقْصُودُ تَفْضِيلَ زَيْدٍ عَلَى الْكَذِبِ بَلِ الْمَرَادُ بَعْدَهُ عَنْهُ.

حرف الجر: من

النَّصْبُ عَلَى التَّمْيِيزِ

- يُنْصَبُ الْاسْمُ الْوَاقِعُ بَعْدَ: أَفْعَلِ التَّفْضِيلِ - عَلَى التَّمْيِيزِ مَتَى كَانَ فَاعِلًا فِي الْمَعْنَى: أَنْتَ أَكْثَرُ عِلْمًا - أَيُّ - كَثْرَ عِلْمِكَ - إِنَّمَا جَازَ أَنْ تَقُولَ: أَنْتَ أَكْرَمُ النَّاسِ رَجُلًا. مَعَ أَنَّهُ لَا يَصِحُّ أَنْ يَكُونَ فَاعِلًا فِي الْمَعْنَى لِتَعَدُّرِ إِضَافَةِ أَفْعَلٍ مَرَّتَيْنِ إِلَى النَّاسِ وَإِلَى رَجُلٍ.
- وَإِنْ لَمْ يَصِحَّ جَعْلُهُ فَاعِلًا كَانَ مَجْرُورًا بِالإِضَافَةِ: أَنْتَ أَفْضَلُ رَجُلٍ لِأَنَّ الْفَضْلَ وَاقِعٌ مِنْ أَنْتَ لَا مِنْ رَجُلٍ
- ذَكَرَ بَعْضُ النُّحَاةِ ضَابِطًا آخَرَ وَهُوَ إِنْ كَانَ الْمَيِّزُ مِنْ جِنْسٍ مَا قَبْلَهُ جَرَّ وَإِنْ لَمْ يَكُنْ نُصِبَ -

أفعل التفضيل ٣ - عمله في الإعراب (فاعله - تعديته)

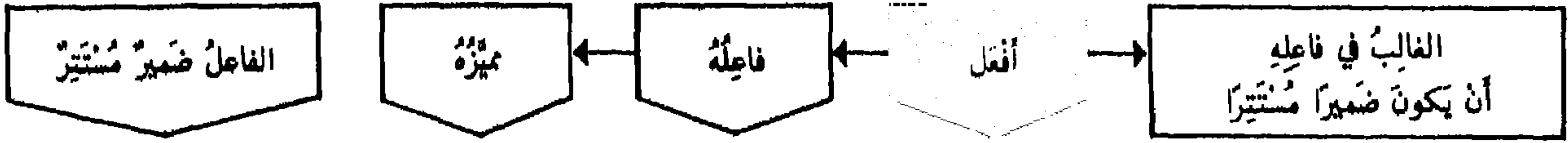

أنت	أكثرُ	علماً	أي - كثرَ (هو) علمك
-----	-------	-------	---------------------

- يرفعُ أفعلُ التفضيلِ اسماً ظاهراً بثلاثة شروط:
 - ١ - أن يكونَ صفةً لاسمِ جنسٍ أو خبراً عنه
 - ٢ - أن يكونَ مسبوqاً بنفيٍ أو نهيٍ أو استفهامٍ إنكاريٍّ
 - ٣ - أن يكونَ مرفوعاً أجنبياً مُفضلاً على نفسه باعتبارين مُختلفين.

ما رأيتُ رجلاً أحسنَ لي عينيه الكحلُّ منه في عين زُيدٍ

أحسنُ: أفعلُ تفضيلٍ - وهو صفةٌ ومسبوqٌ بنفيٍ - ومرفوعه الكحلُّ أجنبيٌّ من الموصوفِ - والكحلُّ مفضلٌ على نفسه باعتبارين مُختلفين - والمعنى أنَّ الكحلَّ في عين زُيدٍ أحسنُ من نفسه في عين غيره من الرجالِ. ويجوزُ أن يحلَّ محلَّه فعلٌ بمعناه - فتقولُ: ما رأيتُ رجلاً يحسنُ في عينه الكحلُّ كحسه في عين زُيدٍ - وقس على ذلك ما وقع فيه أفعلُ التفضيلِ خبراً: وهل في الناسِ رجلٌ أحقُّ به الحمدُ منه بمُخسِنٍ لأيمَنُ - أو تقدّمه نهيٌ: لا يكنْ غيرك أحبَّ إليه الخيرُ منه إليك

- إذا كان - أفعلٌ - من مُتعدٍّ بنفسه دالٌّ على حُبٍّ أو بُغضٍ أو معيبيهما:
- عُدِّي باللام إلى ما هو مفعولٌ في المعنى: العاقلُ أحبُّ للعلمِ من المالِ - أي - يُحبُّ العلمُ أكثرَ من المالِ وعُدِّي يالٍ إلى ما هو فاعلٌ: الولدُ البرُّ أحبُّ إلى والديه من العاقِ - يُحبُّه والداه أكثرَ من محبيتهُم للعاقِ.
- إذا كان دالًّا على عِلْمٍ عُدِّي بالبه: زيدٌ أعرفُ بكَ وأنا أدري به.
- إذا كان دالًّا على ما تقدّم عُدِّي باللام: هو أوعى للعلمِ - أنتَ أوفى للعهدِ وأكثمُ للسرِّ.
- إذا كان من مُتعدٍّ بجرفٍ جرُّ عُدِّي به لا بغيره: هو أزهدُ في الدنيا - أسرعُ إلى الخيرِ - أبعدُ من الإثمِ - أحرصُ على الحمدِ - أجدرُّ بالجلمِ.
- إذا كان بما يتعدى لِاثنتين نُصبُ الآخرُ بفعلٍ مُقدّرٍ: أنتَ أكسى للفقراءِ الثيابَ - أي - تكسوهُم الثيابَ.

تعدية
أفعل
التفضيل

- لا يُصاغُ أفعلُ التفضيلِ إلا من الأفعالِ التي يجوزُ منها التعجُّبُ وما امتنعَ منه فعلُ التعجُّبِ منه امتنعَ منه أفعلُ التفضيلِ منه
- لأفعلِ التعجُّبِ من حالاتِ التَّعْدِيَةِ ما لأفعلِ التفضيلِ: ما أحبُّ المؤمنَ لله - ما أحبُّه إلى الله - ما أعرفه بنفسه - ما أقطعهُ للمواثيقِ - ما أغضه لطرفه - ما أزهدهُ في الدنيا...

التعجب
والتفضيل

اسماء المكان والزمان صيغتهما - بناؤهما - أوزانهما

- اسم المكان صيغة تدل على موضع وقوع الفعل: مطبخ
- اسم الزمان صيغة تدل على وقت وقوع الفعل: مغرب

الزمان	المكان	أوضاع: فاعل	١	٢	٣	٤	أوزان الفعل
مقتل	مرقد	صحيح	م	ف	ع	ل	فعل - يفعل
-	-	صحيح	م	ف	ع	ل	فعل - يفعل
-	-	صحيح	م	ف	ع	ل	فعل - يفعل
-	-	صحيح	م	ف	ع	ل	فعل - يفعل
مدنى	مغزى	لامه ألف	م	ف	ع	ي	فعل - يفعل
موفى	مزمى	لامه ألف	م	ف	ع	ي	فعل - يفعل
مرجع	مجلس	صحيح	م	ف	ع	ل	فعل - يفعل
مقدم	مقدم	صحيح	م	ف	ع	ل	فعل - يفعل
موعد	موعد	قاؤه واو	م	و	ع	ل	فعل - يفعل
ماب	مكان	عينه ألف	م	ف	ا	ل	فعل - يفعل
مسيب	مسير	عينه ألف	م	ف	ي	ل	فعل - يفعل

بناؤها واحد
من
المجرد
الثلاثي

- شد: مطبخ - مغرب - مشرق - مسجد - منيك - مجرى - منيت - مسقط - مفرق - مرفق - مسكن -
- مع أنها مبنية من أفعال مضمومة العين في المضارع.

الزمان	المكان	١	٢	٣	٤	٥	٦	٧	المضارع الجهول
مقرر	مدرب	م	ف	ع	ل				يفعل
مهاجر	مضارب	م	ف	ا	ل				يفاعل
مضرب	مضرب	م	ف	ع	ل				يفعل
متدرج	متدرج	م	ت	ف	ع	ل			يتفعل
متعارف	متعارف	م	ت	ف	ا	ل			يتفاعل
منحدر	منحدر	م	ن	ف	ع	ل			ينفعل
مقتبل	مقتبل	م	ف	ت	ع	ل			يفتعل
مستوفى	مستغفر	م	س	ت	ف	ع	ل		يستفعل
مخلولى	مخلولى	م	ف	ع	و	ع	ل		يفعول
متزلزل	متدحرج	م	ت	ف	ع	ل			يتفعلل
مخرنجم	مخرنجم	م	ف	ع	ن	ل			يفعنل
مكفهر	مكفهر	م	ف	ع	ل	ل			يفعلل

بناؤها واحد
من
مزيدات
الثلاثي

من
مزيدات
الرابعي

على وزن: مفعلة - للدلالة على كثرة الشيء بالمكان: مأسدة - مكلبة وهو يقاس من كل اسم ثلاثي - فإن كان الثلاثي مزيداً: تفتح - قاء - بطيح - تحذف زيادته فيقال: متفحة - متفحة - مقشاة - معظمة - أما إذا أريد به اسم المكان من غير الثلاثي للدلالة على كثرة الشيء فيه: عصفور - ضفدع - يقال: مكان كثير العصفور - الضفدع - وتأتي: مفعلة - أيضاً للدلالة على ما هو سبب لكثرة الشيء: الكسل مجلبة للفقر - أي - سبب لكثرتيه.

يبنى
اسم المكان
من الجامد

قد تلحق اسم المكان: مقبرة - واسم الزمان: ميسرة - وذلك مقصور على السماع لا قياس عليه

تله التانيث

صِيغَتُهُ - بِنَاؤُهُ - أَوْزَانُهُ

اسْمُ الآلَةِ

صِيغَةُ تَدْلُ عَلَى أَدَاةِ الْعَمَلِ: مَبْرَدٌ - سَكِينٌ

اسْمُ
الآلَةِ

• باقى على أوزانٍ مُختلفةٍ لا ضابط لها

أمثلة	١	٢	٣	٤	٥	٦	٧
جرسٌ	ج	ر	س				
سيفٌ	س	ي	ف				
مُخَلٌّ	م	خ	ل				
خنجِرٌ	خ	ن	ج	ر			
مغولٌ	م	غ	و	ل			
مُنخَلٌّ	م	ن	خ	ل			
شاقوفٌ	ش	ا	ق	و	ف		
إزميلٌ	إ	ز	م	ي	ل		
قُدومٌ	ق	ذ	د	و	م		
منجنيقٌ	م	ن	ج	ن	ي	ق	
ناعورةٌ	ن	ا	ع	و	ر	ة	
ترتبيكٌ	ت	ر	ت	ب	ي	ك	

• يُبنى من الثلاثي المتعدي
• لَهُ ثَلَاثَةُ أوزانٍ:

أمثلة	١	٢	٣	٤	٥
مَبْرَدٌ - مَبْضَعٌ	م	ب	ر	د	
مَكْنَسَةٌ - مَرْمَلَةٌ	م	ك	ن	س	
مِفْتَاحٌ - مِقْرَاضٌ	م	ف	ح	ا	

• الغالبُ في اسم الآلة من مُعتلِّ الآمِ واللَّيفِ أن يكونَ على: مفعلة - مطوأة - مشوأة - موصفاة

• قَدْ وَرَدَتْ بَعْضُ الألفاظِ خالفتِ القياسَ:

مُنخَلٌّ - مَسْفَطٌ - مُدَقٌّ
مُدْهَنٌ - مَكْحَلَةٌ - مُعْرَضَةٌ

هي أسماءٌ وُضِعَتْ لهذه التسميات دون اعتبار وقوع الفعلِ فيها أو بها فتكونُ كالأسماءِ الجامدةِ

الضمير - ٢ - محله من الإعراب

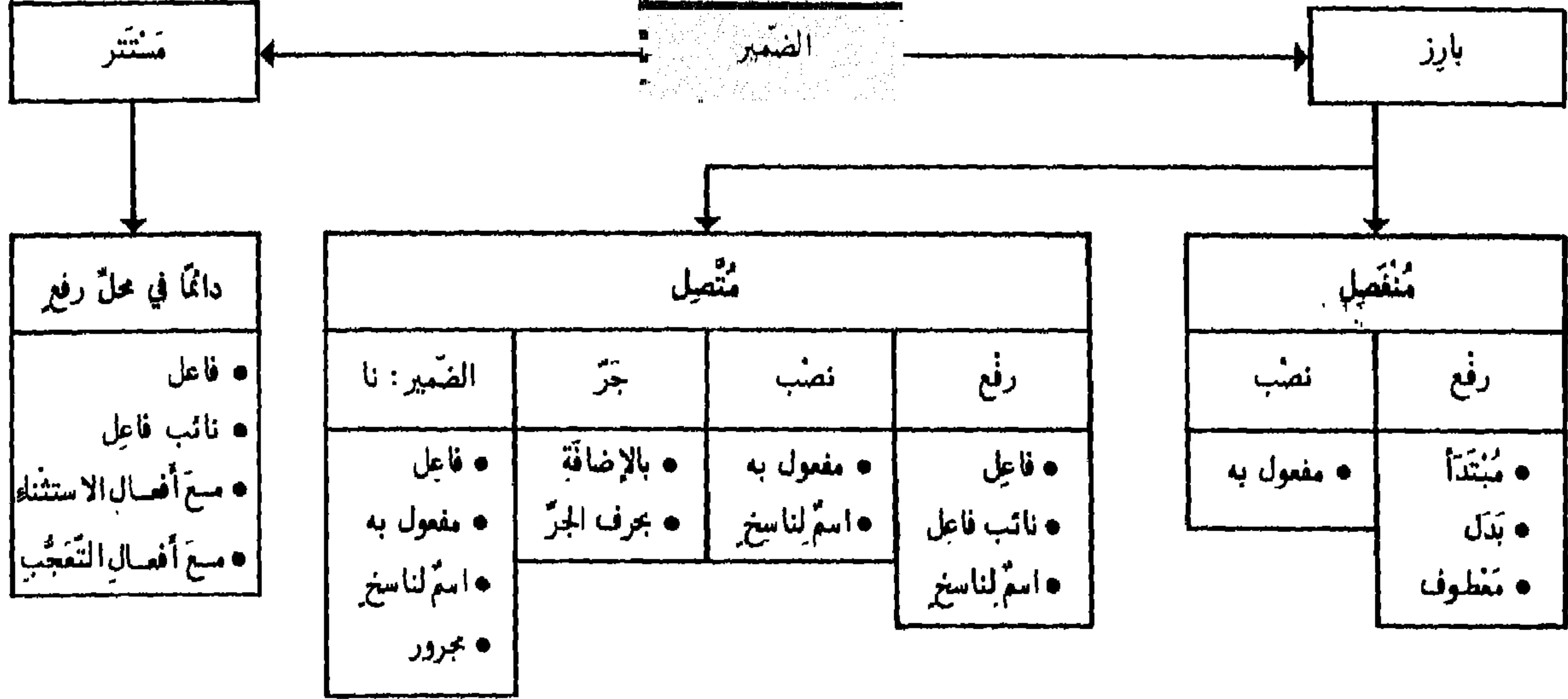

الضمير	المتصل	المنفصل	المستتر
نحن : مبني على الضم في محل رفع مبتدأ أنا : مبني على السكون في محل رفع بدل من نحن أنت : مبني على الفتح في محل رفع معطوف على أنا	نحنُ لُبْنَانِيُونَ، أَنَا وَأَنْتَ نَحْنُ لُبْنَانِيُونَ ، أَنَا نَحْنُ لُبْنَانِيُونَ وَأَنْتَ	رفع	
إِيَّاكَ : مبني على الفتح في محل نصب مفعول به	إِيَّاكَ نَعْبُدُ	نصب	
ي : ضمير متصل في محل رفع فاعل ت : ضمير متصل في محل رفع نائب فاعل ت : ضمير متصل في محل رفع اسم كان	تَفْعَلِينَ (ياء المخاطبة) ضُرِبْتَ كُنْتَ	رفع	بارز
ي : ضمير متصل في محل نصب مفعول به ه : ضمير متصل في محل نصب اسم كان	وَعَدَنِي (ياء المتكلم) كَانَهُ	نصب	متصل
ي : ضمير متصل في محل جر بالإضافة ه : ضمير متصل في محل جر بحرف الجر	وَالِدِي (ياء المتكلم) فِيهِ - عَنْهُ	جر	
نا : رفع فاعل - لاتصاله بياض مبني على السكون نا : نصب مفعول به - لاتصاله بياض مبني على الفتح نا : نصب اسم لعل - لاتصاله بحرف مشبه بالفعل نا : بالإضافة أو بحرف الجر	سَمِعْنَا سَمِعْنَا لَعَلْنَا كُنَّا - لَنَا - عِنْدَنَا	نا	
هو : ضمير مستتر في محل رفع نائب فاعل هو : ضمير مستتر في محل رفع فاعل يستتر الضمير وجوباً مع أفعال الاستثناء : ما عدا - ما خلا يستتر الضمير وجوباً مع أفعال التعجب	قُلْ أَلَا كُلُّ شَيْءٍ مَا خَلَا اللَّهَ بَاطِلٌ مَا أَجْمَلَ الْبَدْرَ	دائماً في محل رفع	مستتر

الضمير ٧

٣ - ضميرُ الشَّانِ - نونُ الوقايةِ - كافُ الخطابِ

- هو ضميرٌ لا يعودُ على شخصٍ مُعيَّن وإنَّما على الجُملةِ التي تأتي بعده .
- بيننا سائرُ الضمائرُ تعودُ على اسمٍ مُتقدِّمٍ عليها .
- يأتي ضميرُ الشَّانِ في صدرِ الجُملةِ وهي توضحُ المراد منه .
- سُمِّيَ ضميرُ الشَّانِ لأنَّه يرمزُ للشَّانِ أو الحالِ أو الحديثِ الَّذي سيُبدورُ بعدهُ: هُوَ اللهُ أَحَدٌ .

أحكامه:

- لا بُدَّ أن يكون مُبتدأً أو ما أصلُه المُبتدأُ: اسم إنَّ - اسم كان - سواء أكان مُستترًا أم ظاهرًا .
- لا بُدَّ أن تكون الجُملةُ بعده تُفسِّره وتكون خبرًا له .
- لا بُدَّ أن تكون الجُملةُ المُفسَّرةُ له مُتأخِّرةً عنه .
- لا يكون إلا للمفرد أو المفردة ولا يكون مُثنى ولا جمعًا .
- لا يكون له تابعٌ من عطفٍ أو بدلٍ أو توكيدٍ .
- إذا كان منصوبًا بسبب وقوعه مفعولًا به لفعلٍ ناسخٍ ينصبُ مفعولين به، وجب إبرازُه واتِّصالُه بعامله: ظَنَنْتُهُ الدَّرْسُ نافعٌ .

ضميرُ
الشَّانِ

- هي نونٌ تفصلُ بينَ يه المتكلمِ والفعلِ أو ما يُشبههُ أو مع الحرفِ .
- هي واجبةٌ مع: يه المتكلمِ - الفعلِ - اسم الفعلِ - لَيْتَ - مِنْ - عَنْ: يَعرُفُنِي - لَيْتَنِي - مَنِي - عَنِي .
- وهي جائزةٌ مع: كَأَنَّ - لَكِنَّ - لَمَلَّ - إِنَّ: إِنِّي . إِنِّي . كَأَنِّي . كَأَنِّي ...
- الأَخْسَنُ إثباتها مع: لَدُنْ - قَدْ - قَطُّ: لَدُنِّي - قَطَّنِي - قَدَّنِي .
- مع الأفعالِ الخمسةِ يجوزُ فيها:

- تركُّها: يَعرُفُونَنِي
- إذغامُها: يَعرُفُونِي
- حذفُ إحداها: يَعرُفُونِي

نونُ
الوقايةِ

- حرفٌ لا محلَّ له مِنَ الإعرابِ
- يَقَعُ مَعَ:

- اسم الإشارة: ذَلِكَ
- بعض أسبهِ الأفعال: رُوَيْدَكَ
- في مثل التَّعبيرِ: أَرَأَيْتَكَ العِلْمُ يُغْنِي عَنِ المَالِ (ولهُ شُرُوطٌ)

كافُ
الخطابِ

اسم الإشارة

تحديده وأقسامه

• هو ما دلّ على شخصٍ مُعيّن أو حيوانٍ مُعيّن أو شيءٍ مُعيّن بإشارةٍ حسيّة.

تا - ذي - تني -
تة - يجوز الإشارة
بها إلى المؤنث
القريب

•
أولائك: يجوز
الإشارة بها إلى الجمع
المتوسط البعد

•
أولئك: لا يُشار بها
إلا للعقلاء: أولئك
الرجال

•
تلك: لغير العقلاء
تلك الأشجار

للبعيد	
→ ذلك	ذالك
→ ذينك	أولائك
→ تلك	تائلك
→ تينك	أولئك
هناك - ثم - ثمّة	
رفع	نصب وجز

للمتوسط	
→ ذاك	ذائلك
→ ذينك	أولئك
→ تيك	تائلك
→ تينك	أولئك
هناك	
رفع	نصب وجز

للقريب	
→ هذا	هذان
→ هذين	هؤلاء
→ هذه	هاتان
→ هاتين	هؤلاء
هنا	
رفع	نصب وجز

مذكر	مفرد
مثنى	جمع
مؤنث	مفرد
مثنى	جمع
مختصة بالمكان	

- مؤلّفة من حرفين: ه - ا: 1: ها - تُلَفِّظُ الألفَ ولا تُكْتَنَبُ: هذا - تدخلُ على القريب مطلقاً - وَيَغْلِبُ أيضاً دخولها على المؤنث المفرد من المتوسط: هاتيك - أمّا البعيد فيمتنع دخولها عليه.
- يجوز أن يفصل بينها وبين اسم الإشارة بضمير المثار إليه: ها أنذا - أنا: مبتدأ - ذا: خبر.
- ويجوز أن يفصل بينها واسم الإشارة بكاف التشبيه: هكذا.

ها
التشبيه

- حرف لا محلّ له من الإعراب.
- الأفضح أن تستعمل مكسورة في خطاب المؤنثة وملحقة بالألف والميم في خطاب المثنى:
ذلك الرجلُ يا امرأة - تلكم المرأة يا رجلان - ذلكم الكتابُ يا رجال - ذلكن الكتابُ يا نساء.

كاف الخطاب

- حرف لا محلّ له من الإعراب - تأتي مع ذلك - هناك.

لام البعد

جميع أسماء الإشارة مبنية

على الحرف للمثنى (ألف للرفع - ياء للنصب والجر)	على الحركة للمفرد والجمع
<ul style="list-style-type: none"> • جاء هذان الرجلان: هذان: مبني على الألف - فاعل الرجلان: بدل - الاسم الواقع بعد اسم الإشارة هو دائماً بدل إذا كان معرفاً بال. • رأيت هذين الرجلين: مبني على الياء - مفعول به مررت بهذين الرجلين: مبني على الياء - مجرور 	<ul style="list-style-type: none"> • ذهب هؤلاء: مبني على الكسر في محل رفع فاعل • هذا الرجل صغير: هذا: مبني على السكون - مبتدأ الرجل: بدل - صغير: خبر • هذا رجل صغير: هذا: مبني على السكون - مبتدأ رجل: خبر - صغير: نعمت
<ul style="list-style-type: none"> • أسماء الإشارة المختصة بالمكان تلزم الظرفية أو الجرّ بجرّ الجرّ: فَمَثَلُهُ وَجْهَ اللَّهِ: مبني على الفتح - في محل نصب. جئنا من هنا وذهبنا من هناك إلى هناك: مبني على حركته في محل جرّ بجرّ الجرّ. 	

تَحْدِيدُهُ وَأَدْوَاتُهُ

اسم الاستفهام

- هُوَ اسْمٌ يُسْتَعْلَمُ بِهِ عَنْ شَيْءٍ أَوْ أَمْرٍ: مَنْ هَذَا؟ مَا الْعَمَلُ؟
جَمِيعُهَا مَبْنِيَّةٌ عَلَى الْحَرَكَةِ مَا عدا أَيًّا فَهِيَ مَعْرَبَةٌ - وَجَمِيعُهَا لَهَا حَقُّ الصَّدَارَةِ فِي الْجُمْلَةِ مِثْلَ أَشْيَاءِ الشَّرْطِ.
- ظَرْفٌ يُسْأَلُ بِهِ عَنِ الْمَكَانِ : أَنَّى لَكَ هَذَا؟
• مَبْنِيٌّ عَلَى السُّكُونِ فِي مَحَلِّ نَصْبٍ عَلَى الظَّرْفِيَّةِ.
- ظَرْفٌ يُسْأَلُ بِهِ عَنِ الْمَكَانِ الَّذِي حَلَّ فِيهِ الشَّيْءُ: أَيْنَ كُنْتَ؟ مَبْنِيٌّ عَلَى الْفَتْحِ فِي مَحَلِّ نَصْبٍ عَلَى الظَّرْفِيَّةِ.
• إِذَا دَخَلَتْهُ مِنْ كَانَ سُؤْلاً عَنِ مَكَانِ بَرُوزِ الشَّيْءِ: مِنْ أَيْنَ جِئْتَ؟ مَبْنِيٌّ عَلَى الْفَتْحِ فِي مَحَلِّ جَرِّ بِحَرْفِ الْجَرِّ.
- ظَرْفٌ يُسْأَلُ بِهِ عَنِ الزَّمَانِ فِي الْمُسْتَقْبَلِ - أَصْلُهُ: أَيُّ آيٍ - وَهَذَا مَعْنَاهُ: أَيَّانَ تَعُودُ.
• مَبْنِيٌّ عَلَى الْفَتْحِ فِي مَحَلِّ نَصْبٍ عَلَى الظَّرْفِيَّةِ.
- يُسْأَلُ بِهَا عَنِ الْعَاقِلِ وَغَيْرِهِ. تُضَافُ إِلَى النُّكْرَةِ: أَيُّ كِتَابٍ عِنْدَكَ؟ لَا تُضَافُ إِلَى الْمَعْرِفَةِ مَا لَمْ تَدَلَّ عَلَى مُتَعَدِّدٍ: أَيُّ الرَّجَالِ أَفْضَلُ وَأَيُّهُمْ أَفْضَلُ؟ أَوْ تَكُونُ مَفْرَدَةً مَقْدَرًا قَبْلَهَا دَالًّا عَلَى مُتَعَدِّدٍ: أَيُّ زَيْدٍ أَحْسَنُ؟ - أَيُّ - أَيُّ أَجْزَائِهِ أَحْسَنُ؟
• أَيُّ مَعَ النُّكْرَةِ بِمَنْزِلَةِ كُلِّ فَيْرَاعِي فِي الضَّمِيرِ الْمَضَافِ إِلَيْهِ - وَمَعَ الْمَعْرِفَةِ بِمَنْزِلَةِ بَعْضِ فَيْرَاعِي الْمَضَافِ: أَيُّ غُلَامَيْنِ أَتْيَا؟ أَيُّ الْغُلَامَيْنِ أَتَى؟
• تُعْرَبُ حَسَبَ مَوْقِعِهَا مِنَ الْجُمْلَةِ: ١ - مُبْتَدَأٌ فِي: أَيُّ الطُّلَّابِ جَرِيءٌ؟ ٢ - مَفْعُولًا بِهِ فِي: أَيُّ بِلَادٍ زُرْتَ؟

أَنَّى

أَيْنَ

أَيَّانَ

أَيُّ

كَمْ

- يُسْأَلُ بِهَا عَنِ الْعَدَدِ: كَمْ كِتَابًا عِنْدَكَ؟ وَيَتَلَوُّهَا تَمْيِيزُهَا مُفْرَدًا مَنْصُوبًا دَائِمًا فَإِنَّ فَصْلَ الْظَّرْفِ وَحَرْفِ الْجَرِّ كَمْ فِي الْخِزَانَةِ كِتَابًا؟ - يَجُوزُ أَنْ يُجْرَى الْاسْمُ بَعْدَهَا إِذَا كَانَتْ مَجْرُورَةً بِحَرْفِ جَرٍّ: بِكُمْ لَيْرَةٌ ابْتِغَتْ الْكِتَابَ؟
• مَبْنِيٌّ عَلَى السُّكُونِ فِي مَحَلِّ: ١ - مُبْتَدَأٌ إِذَا تَلَاها لِازِمٍ: كَمْ طَالِبًا جَاءَ؟ أَوْ فِعْلٌ مُتَعَدِّدٌ أَخَذَ مَفْعُولَهُ: كَمْ جُنْدِيًّا رَأَيْتَهُ فِي الْحَلْبَةِ؟ ٢ - خَبَرٌ إِذَا أَتَى بِعَدِّهَا اسْمٌ مَرْفُوعٌ: كَمْ حِسَابِكَ فِي الْمَصْرُوفِ؟ أَوْ خَبَرٌ لِكَانَ: كَمْ يَوْمًا كَانَتْ إِجَارَتُكَ؟ ٣ - مَفْعُولٌ بِهِ إِذَا أَتَى بِعَدِّهَا فِعْلٌ مُتَعَدِّدٌ لَمْ يَأْخُذْ مَفْعُولَهُ: كَمْ مَدِينَةً زُرْتَ؟ ٤ - مَفْعُولٌ مُطْلَقٌ: كَمْ دَوْرَةَ دَارَتْ سَفِينَةُ الْفَضَاءِ؟ ٥ - مَفْعُولٌ فِيهِ: كَمْ سَاعَةً دَرَسْتَ؟

كَيْفَ

- يُسْأَلُ بِهَا عَنِ الْحَالِ: كَيْفَ زَيْدٌ أَصْحَبٌ أَمْ سَقِيمٌ؟ لَا يُقَالُ: كَيْفَ زَيْدٌ أَقَاعِدٌ أَمْ قَائِمٌ؟ لِأَنَّ الْقَاعِدَ وَالْقَائِمَ لَيْسَا مِنَ الصِّفَاتِ الْغَرِيْبِيَّةِ - فَيَكُونُ السُّؤَالُ عَنْ مِثْلِ هَذَا بَهْلًا أَوْ بِالْمَهْمَزَةِ.
• وَقَدْ تُشْرَبُ كَيْفَ مَعْنَى التَّعْجُبِ: كَيْفَ نَجَحَ هَذَا الْكِسْلَانُ؟ أَوْ التَّوْبِيخِ: كَيْفَ ضَيَّعْتَ وَقْتَكَ سُدَى؟
• مَبْنِيٌّ عَلَى الْفَتْحِ فِي مَحَلِّ: ١ - خَبَرٌ مُقَدَّمٌ إِذَا تَلَاها فِعْلٌ نَاقِصٌ: كَيْفَ صَبَرْتَ؟ ٢ - ثَانِي مَفْعُولِي ظَنٍّ وَأَخَوَاتِهَا: كَيْفَ تَظُنُّ زُهَيْرًا؟ ٣ - مَفْعُولٌ مُطْلَقٌ: أَلَمْ تَرَ كَيْفَ فَعَلَ رَبُّكَ بِأَصْحَابِ الْفِيلِ؟ ٤ - حَالٌ إِذَا تَلَاها فِعْلٌ تَامٌ: كَيْفَ جَلَّ خَالِدٌ؟

مَتَى

- ظَرْفٌ يُسْأَلُ بِهِ عَنِ الزَّمَانِ الْمَاضِيِ وَالْمُسْتَقْبَلِ: مَتَى نَصَرَ اللَّهُ؟ وَتَجْرِي إِلَى وَحْتَى: إِلَى مَتَى تَعْدُبُنِي؟
• مَبْنِيٌّ عَلَى السُّكُونِ فِي مَحَلِّ نَصْبٍ عَلَى الظَّرْفِيَّةِ.

مَنْ - مَنْ ذَا

- تَخْتَصُّ بِالْعَاقِلِ: مَنْ فَعَلَ هَذَا؟ مَنْ ذَا - كَلِمَةٌ وَاحِدَةٌ لِلاِسْتِفْهَامِ عَنِ الْعَاقِلِ: مَنْ ذَا أَكْرَمْتَ؟
• مَبْنِيٌّ عَلَى السُّكُونِ فِي مَحَلِّ: ١ - مُبْتَدَأٌ إِذَا تَلَاها نَكْرَةً: مَنْ مُدْرِكُ الْفِطَارِ؟ أَوْ إِذَا تَلَاها فِعْلٌ لِازِمٍ: مَنْ جَاءَ؟ أَوْ إِذَا تَلَاها فِعْلٌ مُتَعَدِّدٌ أَخَذَ مَفْعُولَهُ: مَنْ ضَرَبْتَهُ؟ ٢ - خَبَرٌ مُقَدَّمٌ إِذَا تَلَاها مَعْرِفَةٌ: مَنْ الْقَادِمُ؟ ٣ - خَبَرٌ كَانَتْ: مَنْ كَانَ؟ ٤ - مَفْعُولٌ بِهِ مُقَدَّمٌ إِذَا تَلَاها فِعْلٌ مُتَعَدِّدٌ لَمْ يَأْخُذْ مَفْعُولَهُ: مَنْ ضَرَبْتَ؟

مَا - مَاذَا

- تَخْتَصُّ بِغَيْرِ الْعَاقِلِ: مَا فَعَلْتَ؟ مَاذَا - كَلِمَةٌ وَاحِدَةٌ لِلاِسْتِفْهَامِ عَنِ غَيْرِ الْعَاقِلِ: مَاذَا فَعَلْتَ؟
• مَبْنِيٌّ عَلَى السُّكُونِ - مَوَاقِعُهَا مِنَ الْجُمْلَةِ مِمَّا ثَلَّةُ لِمَنْ، أَعْلَاهُ.

تَحْدِيدُهُ وَأَقْسَامُهُ

اسْمُ الشَّرْطِ

• اسمُ الشرطِ يدخلُ على جُمْلَتَيْنِ لِيُبيِّنَ أَنَّ الجُمْلَةَ الثَّانِيَةَ يَتَوَقَّفُ حُصُولُهَا عَلَى حُصُولِ الْأُولَى: مَتَى أَضَعِ الْعِمَامَةَ تَعْرِفُونِي.

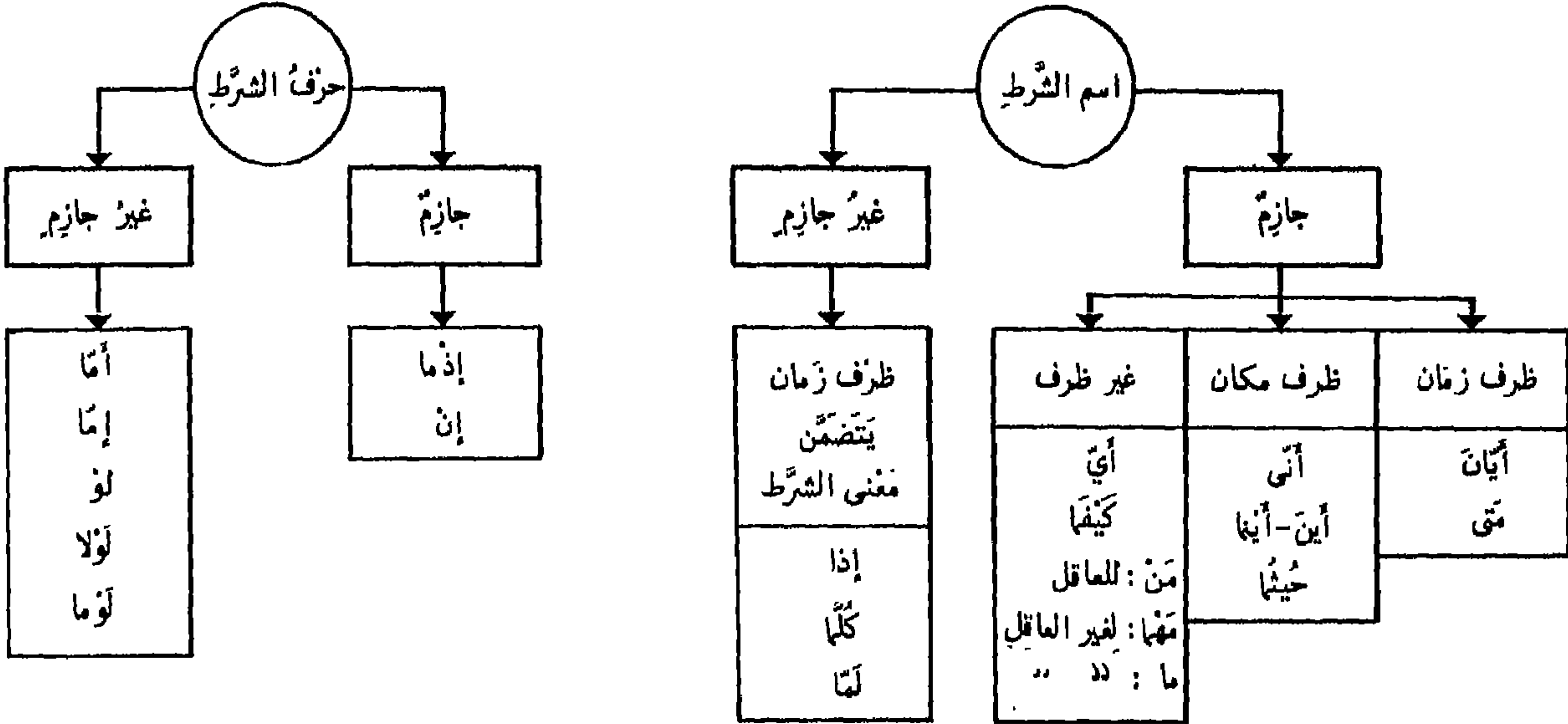

• جَمِيعُ أَاسْمِ الشَّرْطِ مَبْنِيَّةٌ عَلَى الْحَرْكَةِ - مَا عَدَا أَيَّا فَهِيَ مُعْرَبَةٌ.

مَبْنِيَّةٌ عَلَى حَرَكَتِهَا فِي مَحَلِّ نَصْبٍ عَلَى الظَّرْفِيَّةِ (مَفْعُولٍ فِيهِ): مَتَى تَقُمْ أَقُمْ

الظُّرُوفُ

- إِذَا وَقَعَتْ بَعْدَ حَرْفِ جَرٍّ أَوْ مِضَافٍ فَهِيَ فِي مَحَلِّ جَرٍّ: عَلَى مَنْ تَسَلَّمَ أَسَلَّمَ - شِعْرٌ مَنْ تَقْرَأُ أَقْرَأُ
- إِذَا وَقَعَتْ بَعْدَهَا فِعْلٌ لَازِمٌ فَهِيَ مَبْتَدَأٌ خَبْرُهُ جُمْلَةٌ فِعْلُ الشَّرْطِ: أَيُّ تَلْمِيذٍ يَجْتَهِدُ يَنْجَحُ
- إِذَا وَقَعَتْ بَعْدَهَا فِعْلٌ مُتَعَدٌّ مُسْتَوْفٍ مَفْعُولُهُ فَهِيَ مَبْتَدَأٌ خَبْرُهُ فِعْلُ الشَّرْطِ: مَا تَقْرَأُ أَقْرَأُ
- إِذَا وَقَعَتْ بَعْدَهَا فِعْلٌ مُتَعَدٌّ لَمْ يَسْتَوْفِ مَفْعُولُهُ فَهِيَ مَفْعُولٌ بِهِ: مَا تَقْرَأُ أَقْرَأُ
- إِذَا وَقَعَتْ بَعْدَهَا مَصْدَرٌ فَهِيَ مَفْعُولٌ مُطْلَقٌ: أَيُّ سُلُوكٍ تَسْلُكُ أَسْلُكُ

غَيْرُ

الظُّرُوفُ

تَكُونُ دَائِمًا فِي مَحَلِّ نَصْبٍ عَلَى أَنَّهَا حَالٌ: كَيْفَمَا تَفْعَلُ أَفْعَلُ

كَيْفَمَا

- مُعْرَبَةٌ بِحَسَبِ مَا تُضَافُ إِلَيْهِ
- هِيَ مَبْتَدَأٌ فِي: أَيُّ تَلْمِيذٍ يَدْرُسُ يَنْجَحُ - هِيَ مَفْعُولٌ بِهِ فِي: أَيُّا تَدْعُ فَلَهُ الْأَسْمَاءُ الْحُسْنَى - هِيَ مَجْرُورَةٌ بِالْبَاءِ فِي: بِأَيِّ كِتَابٍ تَقْرَأُ أَقْرَأُ.
- إِذَا أُضِيفَتْ إِلَى ظَرْفِ زَمَانٍ كَانَتْ ظَرْفَ زَمَانٍ وَإِذَا أُضِيفَتْ إِلَى ظَرْفِ مَكَانٍ كَانَتْ ظَرْفَ مَكَانٍ.

أَيَّ

- لَا يَجُوزُ أَنْ يَسْبِقَهَا وَيَعْمَلَ فِيهَا سِوَى حَرْفِ الْجَرِّ وَالْمِضَافِ.
- إِذَا سَبَقَهَا وَعَمِلَ فِيهَا غَيْرُ حَرْفِ الْجَرِّ أَوْ الْمِضَافِ أَصْبَحَتْ غَيْرَ جَازِمَةٍ لِفُقْدَانِهَا مَعْنَى الشَّرْطِ.
- تُصْبِحُ أَنْتَدِ اسْمَةٌ مَوْصُولَةٌ وَفِعْلًا الشَّرْطِ وَالْجَوَابِ فِي مَحَلِّ رَفْعٍ إِذَا كَانَا مُضَارِعَيْنِ:
يَمَنْ تَفَاخَرَ أَفَاخِرُ - عَلَامٌ مَنْ تَضْرِبُ أَضْرِبُ.
إِنَّ مَنْ يَطْلُبُ يَجِدُ - لَيْسَ مَا يَشْرِكُ يَعْجِبُنِي.

اسْمُ الشَّرْطِ

الْجَازِمَةُ لَهَا

حَقُّ الصَّدَارَةِ

تحديده وأقسامه

الاسم الموصول

• هو ما لا يتم معناه إلا بجملة تذكر بعده تسمى صلة له.

الموصول المشترك	الموصول الخاص				مفرد	مثنى	جمع	جمع	جمع
من: للعاقل ما: لغير العاقل ذا: للعاقل وغيره أي: للعاقل وغيره	→	التي	→	الذي	مذكر				
	→	اللتان	→	اللذان					
	→	اللواتي	→	الذين					
	→	اللآتي	→	الألى					
	→	اللآتي	→	الألاء					
		نصب وجر		نصب وجر					
		رفع		رفع					

- ال: إذا دخلت على اسم الفاعل والمفعول والمبالغة تمتاز بأن الإعراب لا يعلق عليها بل على الصلة التي تقرن بها
- ذو: مختصة ببني طي

• الموصول الخاص يستعمل للعاقل وغير العاقل ما عدا جمعه فإنه يستعمل للعاقل فقط. وأما غير العاقل فتستعمل له: التي: الأشجار التي أثمرت.

- للعاقل: أقبل عذر من اعتذر إليك - يجوز استعمالها لغير العاقل في ثلاثة مواضع:
- ١ - أن ينزل منزلة العاقل: يدعو من دون الله من لا يستجيب له - والمدعو: الأضنام.
- ٢ - أن يختلط مع العاقل فيغلب عليه: يسبح له من في السموات ومن في الأرض.
- ٣ - أن يجتمع معه في عموم سابق فصيل بن: فمنهم من يمشي على بطنه ومنهم من يمشي على رجلين.

- لغير العاقل: أغفر لنا ما فرط منا - يجوز استعمال ما للعاقل متى اختلط بغير العاقل: يسبح له ما في السموات وما في الأرض.

- للعاقل وغيره على أن تقع بعد: من وما - الاستفهاميتين غير مشارٍ بها ولا مركبة مع إحداهما: ماذا فعلت؟ من ذا رأيت؟
- تخرج ذا الإشارة عن هذا الباب: ماذا الكتاب؟ - من ذا الرجل؟
- إذا ركبت مع ما قبلها كانت لغوا لا يعتد بها لأن الجموع يكون قد جعل اسما واحدا يراد به مجرد الاستفهام وهي جزء منه - والضابط في جعل ذا إشارية أو موصولة هو أن ما بعدها إن كان اسما فهي إشارية: ماذا الكتاب؟ - لأنه لا يصلح للصلة - وإن كان فعلا: ماذا فعلت؟ فهي موصولة لأنه لا يصلح للإشارة.

- للعاقل وغيره - تنفرد عن بقية الموصولات بأنها تعرب دائما: يسرني أيهم هو قادم - إلا إذا أضيفت وحذف الضمير الواقع صدر صلتها فتبنى على الضم: يسرني أيهم قادم.
- المراد بصدر صلة لفظ الضمير المحذوف: هو - في المثال - لأن التقدير: أيهم هو قادم
- شرط عامل أي أن يكون مستقبلا مقدما عليها. فلا يقال: أعجبتني أيهم قام - بل يعجبني.
- الأكثر في استعمال أي الأفراد والتذكير مع الجميع - ومنهم من يؤنثها: تذهشني أيتهن خطبت.

جميع	الأسماء	الموصولة	مبنيّة
١ - على الحركة للمفرد والجمع:	• جاء الذي مبني على السكون - فاعل	• الرجل الذي جاء: مبني على السكون - نعت	• ماذا فعلت؟: ذا - مبني على السكون - خبر
٢ - على الحرف للمثنى (ألف للرفع - ياء للنصب والجر)	• رأيت الرجلين اللذين: مبني على الياء - نعت	• مررت بالذين: مبني على الياء - مجرور	• جاء اللذان مبني على الألف - فاعل
• ما عدا أي	• مؤنث	• أو مبنيّة	

الاسم الموصول - ٢ - صلة الموصول

صلة الموصول

الاسم الموصول

- الموصولات تحتاج إلى صلة ليتم المعنى.
- الجار والمجرور يتعلقان بحذوف تقديره « حصل ».

كان غائباً	حَضَرَ الَّذِي
عند القوم	عَرَفْتُ الَّذِي
في الكتاب	قَرَأْتُ مَا

١ - جُمْلَةٌ خَبَرِيَّةٌ
٢ - شَيْءٌ جُمْلَةٌ بِالظَّرْفِ
٣ - شَيْءٌ جُمْلَةٌ بِجَرَفِ الْجَرِّ

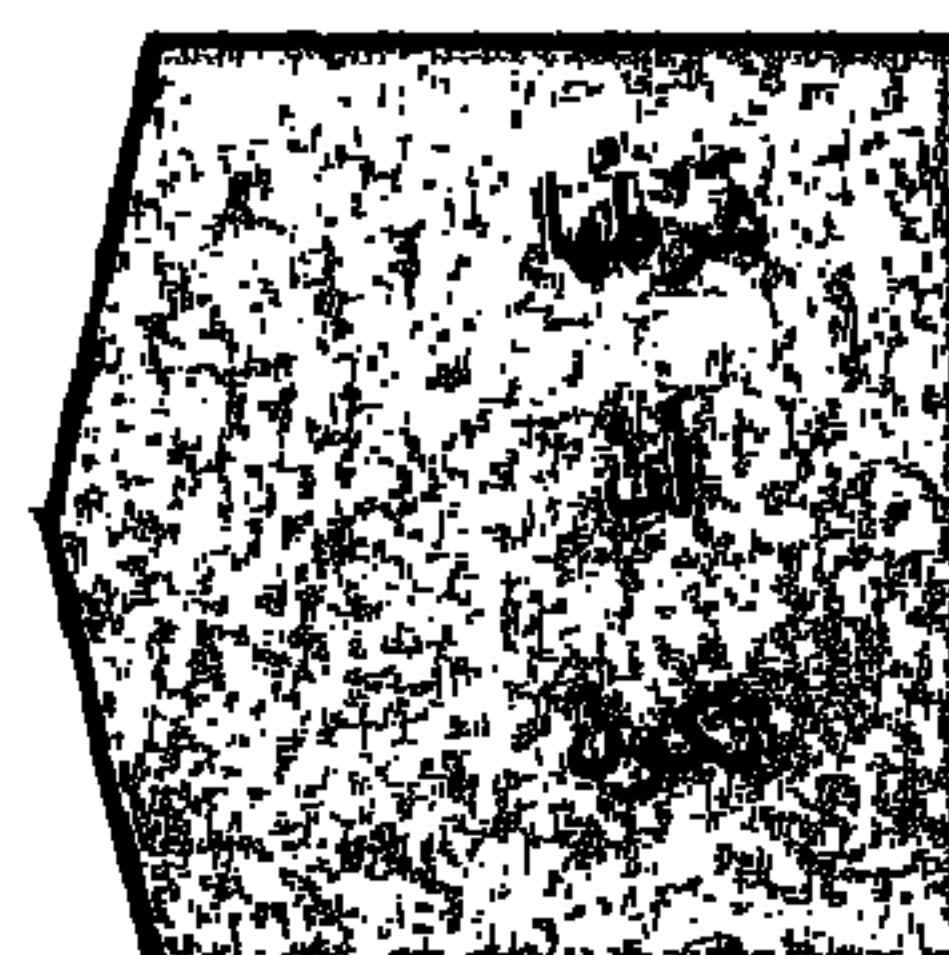

الجملة الإنشائية	هي كلامٌ لا يَحْتَمِلُ الصِّدْقَ والكَذِبَ: لَا تَنَّةٌ عَنِ خَلْقٍ وَتَأْتِي مِثْلَهُ	الجملة الغيبية	هي كلامٌ يَحْتَمِلُ الصِّدْقَ والكَذِبَ: الْأَرْضُ تَدُورُ حَوْلَ الشَّمْسِ
---------------------	---	-------------------	--

- تشتمل الصلة على ضمير يطابق الموصول في الأفراد والتذكير... ويسمى عائداً.
- يكون العائد ضمير الغيبة: يا أيها الذين آمنوا...
- ويكون العائد ضمير الحاضر إذا كان الموصول مخبراً عن ضمير المتكلم أو مخاطب: أنا الذي علمتكم.
- تحذف الصلة للتحويل - للتعظيم...

بجور في الموصولات المشتركة

مراعاة المعنى	<ul style="list-style-type: none"> • فيكون العائد مفرداً مذكراً وهو الأكثر: رأيت من النساء من تعلت بالعبقة. • وإلا روعي المعنى خوف الغموض: أكرم من زارك لا من زارتك. 	مراعاة اللفظ
---------------	--	--------------

<p>يُحذَفُ العائدُ المرفوعُ:</p> <ul style="list-style-type: none"> • في أول الصلة مبتدأ وقد أخرج عنه بجرده الصلة طويلة: ما أنا بالذي فاعلٌ هذا (هو فاعل) • أما إذا لم تكن الصلة طويلة فيمتنع الحذف: الذي هو موجودٌ • ولا يُحذفُ في غير ما تقدّم.
--

<p>يُحذَفُ العائدُ المنصوبُ:</p> <ul style="list-style-type: none"> - المفعول به: لا أعبدُ ما تعبدون (تعبدون) - المضاف إليه لفظاً: فأقضِ ما أنت قاضٍ (قاضيه) - الجور جرف في موقع النصب: ويَنهَلُ مما تَنهَلُونَ (منه) - ولا يُحذفُ في غير ذلك...

تَحْدِيدُهَا وَأَسْمَاؤها

الكِنَايَات

- هي التَّعْبِيرُ عن شَيْءٍ مُعَيَّنٍ بِلَفْظٍ غَيْرِ صَرِيحٍ لِلدَّلَالَةِ عَلَيْهِ وَهِيَ: كَأَيُّ - كَذَا - كَمْ - كَيْتَ - ذَيْتَ - بَضْعُ - فُلَانٌ .
- جُمُيعُهَا مَبْنِيَّةٌ عَلَى الْحَرَكَةِ مَا عدا بَضْعًا وَفُلَانًا فَهِيَ مَعْرَبَةٌ - كَمْ الْخَبْرِيَّةُ وَحَدَّهَا مَا حَقَّ الصَّدَارَةُ فِي الْجُمْلَةِ .

الْخَبْرِيَّةُ	الاسْتِطْهَامِيَّةُ
<p>١- يُكْتَبَى بِهَا عن عددٍ كَثِيرٍ لِلإِخْبَارِ عَنْهُ لَا لِتَعْيِينِهِ . وَتَقَعُ:</p> <ul style="list-style-type: none"> • مَفْعُولًا بِهِ: كَمْ كِتَابًا اشْتَرَيْتَ! • نَائِبَ مَفْعُولٍ مُطْلَقٍ: كَمْ ضَرْبَةً ضَرَبْتَ! • نَائِبَ مَفْعُولٍ فِيهِ: كَمْ سَنَةً دَرَسْتَ! • مَبْتَدَأً: كَمْ طَالِبًا جَاءَ! • خَبْرًا: كَمْ حِسَابًا فِي الْمَصْرَفِ! • لَا يَجُوزُ جَرُّهَا بِجَرِّ الْجَرِّ وَلَا بِالْمُضَافِ <p>٢- يَقَعُ الْاسْمُ بَعْدَهَا بِجُرُورًا بِالِإِضَافَةِ</p> <ul style="list-style-type: none"> • يَقَعُ الْاسْمُ بَعْدَهَا إِمَّا مُفْرَدًا: كَمْ إِنْسَانًا أَوْ لَمَّا جَمَاعًا: كَمْ أَنَسًا! • يَجُوزُ أَنْ يُجْرَمَ مِمِّيزًا مِنْ: كَمْ مِنْ مَرَّةٍ أَخْطَأْتُ! • إِذَا فُصِّلَ بَيْنَ كَمْ وَجُرُورِهَا بِفَاصِلٍ وَجَبَ نَصْبُ مِمِّيزِهَا لَفْظًا وَمَحَلًّا: كَمْ لِي صَدِيقًا! • تَخْتَصُّ بِالزَّمَنِ الْمَاضِي - إِذَا دَخَلَتْ عَلَى فِعْلِ مَاضٍ أَوْ مُضَارِعٍ جازَ حَذْفُ مِمِّيزِهَا: كَمْ كَافَحْتُ أَي: كَمْ كَفَّاحٍ كَافَحْتُ! 	<p>١- يُكْتَبَى بِهَا عن عددٍ يَجْهَلُهُ السَّائِلُ وَيَطْلُبُ تَعْيِينَهُ . وَتَقَعُ:</p> <ul style="list-style-type: none"> • مَفْعُولًا بِهِ: كَمْ كِتَابًا اشْتَرَيْتَ؟ • نَائِبَ مَفْعُولٍ مُطْلَقٍ: كَمْ ضَرْبَةً ضَرَبْتَ؟ • نَائِبَ مَفْعُولٍ فِيهِ: كَمْ سَنَةً دَرَسْتَ؟ • مَبْتَدَأً: كَمْ طَالِبًا جَاءَ؟ • خَبْرًا: كَمْ حِسَابًا فِي الْمَصْرَفِ؟ • بِجُرُورِ الْجَرِّ بِكَمْ اشْتَرَيْتَ الْكِتَابَ؟ <p>٢- يَقَعُ الْاسْمُ بَعْدَهَا مَنْصُوبًا عَلَى أَنَّهُ تَمْيِيزٌ</p> <ul style="list-style-type: none"> • إِذَا وَقَعَتْ كَمْ بَعْدَ حَرْفٍ جَرٍّ جازَ فِي مِمِّيزِهَا النَّصْبُ: بِكَمْ لَيْرَةً بَعَثَ سَيَّارَتَكَ؟ وَجازَ الْجَرُّ: بِكَمْ لَيْرَةً... • إِذَا فُصِّلَ بَيْنَهَا بِفِعْلِ مُتَعَدٍّ وَجَبَ زِيَادَةُ مِنْ عَلَى التَّمْيِيزِ: كَمْ أَطْعَمْتَ مِنْ فَقِيرٍ؟ <p>٣- يَجُوزُ حَذْفُ مِمِّيزِهَا إِذَا دَلَّتْ قَرِينَةٌ عَلَيْهِ: كَمْ أَوْلَادَكَ؟ أَي كَمْ وَلَدًا أَوْلَادَكَ؟ فَتَصْبِحُ الْجُمْلَةُ مُؤَلَّفَةً مِنْ مَبْتَدَأٍ وَخَبْرٍ</p>

• يُكْتَبَى بِهَا عن عددٍ كَثِيرٍ لِلإِخْبَارِ عَنْهُ لَا لِتَعْيِينِهِ - فَهِيَ مِثْلُ كَمْ الْخَبْرِيَّةِ وَتَخْضَعُ فِي إِعْرَابِهَا لِلأَحْكَامِ نَفْسِهَا تُكْتَبُ أَيْضًا: كَأَيُّ - كَأَيْنَ - كَأَيْنِ - كَأَنَّ - كَأَنَّ - مُمِيزُهَا يَقَعُ دَائِمًا مُفْرَدًا - يُجْرَمُ مِنْ: كَأَيُّ مِنْ رَجُلٍ زُرْتُ - وَقد يَأْتِي مَنْصُوبًا لَفْظًا وَمَحَلًّا: كَأَيُّ عُصْفُورًا اصْطَدْتُ!

كَأَيُّ

• يُكْتَبَى بِهَا عن عددٍ مُبْتَهَمٍ أَوْ عن حَدِيثٍ . وَفي أَكْثَرِ الأَحْيَانِ تُسْتَعْمَلُ مَكْرَرَةً وَذَلِكَ بِأَن نَعَطِفَ عَلَيْهَا مِثْلَهَا - هِيَ مَرْكَبَةٌ مِنْ كَافِ التَّشْبِيهِ وَاسْمِ الإِشَارَةِ ذَا وَتُعْتَبَرُ مَبْنِيَّةً كَلِمَةً وَاحِدَةً . مَحَلُّهَا فِي الإِعْرَابِ حَسَبَ مَوْقِعِهَا مِنَ الْجُمْلَةِ . يَجِبُ نَصْبُ مِمِّيزِهَا لَفْظًا وَمَحَلًّا: عِنْدِي كَذَا كِتَابًا اشْتَرَيْتُ كَذَا كَذَا كِتَابًا

كَذَا

• يُكْتَبَى بِكَيْتٍ عن جُمْلَةِ القَوْلِ وَتُكْرَرُ وَجُوبًا: قُلْتُ كَيْتَ كَيْتَ - أَوْ - كَيْتَ وَكَيْتَ . يُكْتَبَى بِذَيْتٍ عن جُمْلَةِ القَوْلِ وَتُكْرَرُ وَجُوبًا: فَعَلْتُ ذَيْتَ ذَيْتَ - أَوْ - ذَيْتَ وَذَيْتَ، إِذَا كُرِّرْتَ كَذَا وَكَيْتَ وَذَيْتَ بِدُونِ عَطْفٍ تُعْتَبَرُ مَبْنِيَّةً كَلِمَةً وَاحِدَةً . كَيْتَ وَذَيْتَ هُمَا دَائِمًا فِي مَحَلِّ مَفْعُولٍ بِهِ .

كَيْتَ
ذَيْتَ

• بَضْعُ يُكْتَبَى بِهَا عن العَدَدِ مِنَ الثَّلَاثَةِ إِلَى التَّسْعَةِ وَحُكْمُهَا أَنَّهَا كَالعَدَدِ المُفْرَدِ تُذَكَّرُ مع المَوْثُوتِ وَتَوْثُتُ مع المَذَكَّرِ: اسْتَعْرْتُ بَضْعَةَ كُتُبٍ وَبَضْعَ وَرَقَاتٍ . فُلَانٌ يُكْتَبَى بِهَا عن اسْمِ عَلمٍ مَذَكَّرٍ عَاقِلٍ: زَارَنَّا فُلَانًا . فُلَانَةٌ يُكْتَبَى بِهَا عن اسْمِ عَلمٍ مَوْثُوتٍ عَاقِلٍ زَارَتْنَا فُلَانَةً . تُعْرَبُ بَضْعُ وَفُلَانٌ حَسَبَ مَوْقِعِهَا مِنَ الْجُمْلَةِ وَمِمِّيزُ بَضْعٍ يَكُونُ إِمَّا مُضَافًا إِلَيْهِ: اشْتَرَيْتُ بَضْعَةَ أَقْلَامٍ وَإِمَّا مَفْصُولًا عَنْهَا مِنْ: اشْتَرَيْتُ بَضْعَةً مِنْ كُتُبٍ .

بَضْعُ
فُلَانٌ

تَحْدِيدُهَا وَأَنْوَاعُهَا

الظُّرُوفُ

• هي أسمة منصوبة تدلُّ على زَمَانٍ أو مَكَانٍ وُقُوعِ الفِعْلِ وَتَتَضَمَّنُ مَعْنَى: في - باطِّرادٍ

ظُرُوفُ الْمَكَانِ	ظُرُوفُ الزَّمَانِ	مُبَهَّمَةٌ	مُعَرَّبَةٌ
أمام - وراء - يمين - شمال - فوق - تحت - (الجهات الست وما هو في معناها) عند - غرب - - جهة - ناحية - متر - فرسخ .	حين - مدة - زمان - وقت - أمدا - أبدا - عند - آله - إزاء .		
بيت - مسجد - قرية - بلد - مدينة - جبل - نهر - بحر .	ساعة - يوم - أسبوع - شهر - عام - قرن خميس - جمعة - شباط - آذار - خريف - ربيع - ثلاثة أيام - أربع سنوات .	محدودة	
أين - ثم - ثمّة - حيث - هنا .	الآن - أمس - أين - ريث - ريثا - متى - مذ - منذ - لما .	غير ملازمة للظرفية	مبنيّة
أنى - لدى - لدن - بعد - عل - قبل وما قطع عن الإضافة من الجهات الست .	إذ - إذا - أنى - أيان - بعد - بينا - بيننا - عوض - قبل - قط - لدى - لدن - صباح مساء - ليل نهار - بين بين .	ملازمة للظرفية	

• يدخل في تحديد الظرف - أو المفعول فيه - العناصر التالية:

- ١ - الاسميّة - فلا يكون الظرف فعلاً أو حرفاً .
- ٢ - معنى الزمان أو المكان - فما لا يدلُّ على زمانٍ أو مكانٍ لا يأتي ظرفاً .
- ٣ - ارتباط الاسم الدالّ على زمانٍ أو مكانٍ بفعلٍ - فكلمة شهر في: شهر نوار جميل - لا تدلُّ على زمانٍ فعلٍ ولهذا تعرب مبتدأ كباقي الأسماء - وهذا ما عناه النحاة إذ اشتراطوا في الظرف معنى: في - ومتملّق الظرف هو الكلمة الدالّة على الفعل .
- ٤ - النصب أو البناء في محلّ نصب: فكلمة يوم في: جئت في يوم الأحد - تدلُّ على زمانٍ مجيء كقولك: جئت يوم الأحد - ولكنها غير منصوبة فلا تعرب ظرفاً - فالظرف هو مفعول فيه: المفعول منصوب - وزمان الفعل أو مكانه هو ما فيه وقع الفعل .

إعراب وبناء الجهات الست	الظُّرُوفُ الَّتِي تُجْرُ بِحَرْفِ الْجَرِّ	الظُّرُوفُ وَنَائِبُ الظُّرْفِ
١ - تعرب فتنصب: • إذا أضيفت: جلست أمام الدار . • إذا قطعت عن الإضافة لفظاً ومعنى: جلست أماماً . ٢ - تُبنى على الضمّ في محلّ نصب: • إذا قطعت عن الإضافة لفظاً لا معنى: جلست أمام - حطه السيل من عل . ٣ - تدخل معها: قبل - بعد - دون أول وأسفل (المنوعتان من الصرف) .	تجر بمن : قبل - بعد - متى لدى - عند . من وإلى : فوق - تحت - أين هنا . حتى وإلى : متى . من وإلى والباء : حيث . من وإلى ومذ ومند : الآن .	• يكثر حذف الظرف ويؤوب عنه: ١ - المصدر : وصلت غروب الشمس ٢ - العدد : متيت ثلاثة أيام ٣ - الصفة : صمت قلباً ٤ - اسم الإشارة : وقفت تلك الناحية ٥ - ما دلّ على كليّة : متيت كلّ النهار ٦ - ما دلّ على جرئّة : أراه بعض الأحيان ٧ - الفاظ مسموعة : أحقأ أنت مجتهد؟ • نائب الظرف منصوب

اسم الفعل - صيغته وبنائه

• هو لفظٌ ينوبُ منابَ الفعلِ معنَى وَعَمَلًا ولا يتأثرُ بالعواملِ ولا يُقدِّمُ المفعولُ به عليه.

اسم الفعل



• المرادُ من وضعه المبالغةُ، ولا يُستغنى عنه بسماءه. فإن قلتَ أفًا كأنك تقول: أتضجرُّ كثيرًا جدًا.

- ما هو بمعنى الماضي:
- بُطَّان: أبطأ - شُرَعانَ وَوَشكانَ: أسرع - شَتانَ وَهَيْهاتَ: بعد.
- شَتانَ: تَطَلَّبُ فاعِلًا دالًّا على اثنين: شَتانَ الزَّيْدانِ - وقد تزاوُ بينهما: ما - أو - ما بينَ:
- شَتانَ ما زيدٌ وعمرو - أو كقولهِ: فشتانَ ما بينَ الزَّيْدَيْنِ في الندى.
- إذا وقعَ بعدَ هيهاتِ لامٌ تكونُ زائدةً: هَيْهاتِ هَيْهاتِ لما تُوعَدونَ.

- ما هو بمعنى المضارع:
- آهَ وَأَواه: أَتَوَجَّعُ - أفًا: أَتَضَجَّرُ - بَجَلٌ - قَدْ وَقَطُ: يَكْفِي - بَيْحٌ: أَتَعْجَبُ.
- زه: أَسْتَحْسِنُ - وا - واهَا - وَي: أَتَلَهَّفُ - بَدَ وَبَه: أَمْدَحُ.
- وَي: قد تَلَحَّثُها كافٌ: وَيكَ. واختلَفَ في هذه الكافِ فليلَ حرفِ خُطابٍ وقيلَ إنَّ وَيكَ مُختَصَرٌ: وَيَلُكُ. والكافِ في محلِّ جرٍّ بالمضافِ.

- ما هو بمعنى الأمر:
- إِلَيْكَ: اغتَرَبْ - أَمامَكَ: تَقَدَّمْ - آمِينَ: اسْتَمِعْ - رُوَيْدًا: أَمهلْ - صَه: اسْكُتْ - عِنْدَكَ وَلَدَيْكَ ودونَكَ وهماكَ وهماهُ: خُذْ - بَلَه: دَعْ - حَيَّ وَحَيَّهَلْ وَحَتَّى هَلَّا وَحَيَّي هَلَّا: أَقْبِلْ - هَلُمَّ وَهَيَّا وَهَيْتَ: أسرع - أَرَأَيْتَكَ: أَخْبِرْنِي - مَه: أَكْفَفْ - وَراءَكَ: تَأخَّرْ - إِيه: امضِ في حَدِيثِكَ. مكانَكَ: اثْبُتْ.
- الكافِ في: إِلَيْكَ - في موضعِ الجرِّ بالحرفِ - وفي: دونَكَ - في موضعِ الجرِّ بالمضافِ.

- يُصاغُ على وزنِ: فَعالٍ من فعلٍ ثلاثيٍّ تامٍّ متصرفٍ ومعناه الأمرُ: نزالِ - سَماعِ - قتالِ.
- وشذَّ من مزيدِ الثلاثيِّ: دَرَاكَ وَبَدَارِ من أَدْرَكَ وَبَادَرَ - ويكونُ هذا الوزنُ صِفةً لِسَبِّ الأُنثى ويلزمُه النداءُ: يا خَباتِ ويا خَداعِ - هذه الأسماءُ مبنيةٌ على الكسرِ دائميًا.

- بعضُهُ نُقِلَ عن الجارِّ والمجرورِ: إِلَيْكَ عَنِّي: ابْتَعِدْ - إِلَيْكَ الكِتابَ: خُذْهُ - وبعضُهُ ما نُقِلَ عن الظرفِ: مكانَكَ: اثْبُتْ - امامَكَ: تَقَدَّمْ - وبعضُهُ ما نُقِلَ عن المصدرِ: رُوَيْدَكَ: تَمَهَّلْ وبعضُهُ نُقِلَ عن حرفِ تنبيهٍ: ها الكِتابَ: خُذْهُ.

- ارتجَلتُهُ عَفَوِيَّةُ الإنسانِ وَوُضِعَ من أولِ أمرِهِ اسمُ فعلٍ: أَفَّةٌ - أَفًا - أَفٌ - أَفٌ - أَفٌ.
- ومنه اسمُ الصَّوتِ الَّذي يُخاطَبُ به مِنَ الحيوانِ أو صغارِ الإنسانِ: عَدَسٌ - هَسٌ - سَأٌ - بَسٌ - كَخٌ - عاقِ - قَبْ - جَوْتِ - هِينِخٌ - اسمُ الصَّوتِ لا يحملُ ضميرًا ولا محلًّا له من الإعرابِ.

اسم الفعل ٢ - عمله في الإعراب

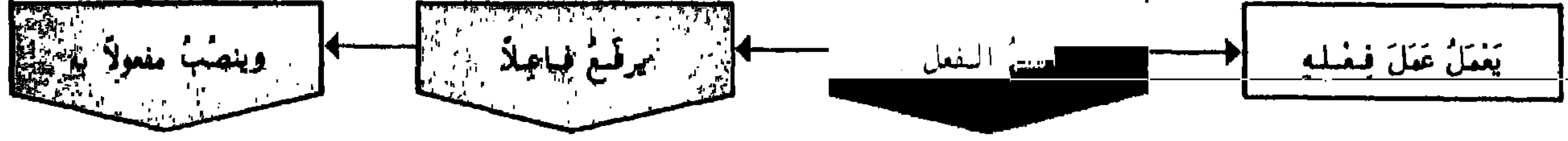

أَخَاكَ	(أَنْتَ)	رُوَيْدًا
---------	----------	-----------

- يَشْتَرَطُ فِي اسْمِ الْفِعْلِ أَنْ يُقَدَّمَ عَلَى مَعْمُولِهِ وَلَا يُفَصَّلَ عَنْهُ - فلا يقال: زَيْدًا حَدَارًا - ولا: حَدَارًا يَا قَتِي زَيْدًا

إذا كان بمعنى التعمدي

- رَفَعَ فَاعِلًا وَنَصَبَ مَفْعُولًا بِهِ: بَلَّةُ هَذَا الْأَمْرِ - دَعَّ هَذَا الْأَمْرَ.
- إِذَا كَانَ الْفِعْلُ يَتَعَدَّى بِحَرْفٍ مِنْ حُرُوفِ الْجُرِّ عُدِّيَّ اسْمُ الْفِعْلِ الَّذِي بِمَعْنَاهُ بِذَلِكَ الْحَرْفِ - وَمِنْ ثَمَّ يُعَدَّى حَيْهَلٌ بِنَفْسِهِ إِذَا كَانَ بِمَعْنَى: إَيْتٍ - نَحْو: حَيْهَلِ الْمَاءِ. وَيُعَدَّى بِالْبَلَاءِ إِذَا كَانَ بِمَعْنَى: عَجَلٍ: نَحْو: إِذَا ذُكِرَ الصَّالِحُونَ فَحَيْهَلٌ بِعُمَرَ - أَي: فَعَجَلُوا بِذِكْرِ عُمَرَ - وَيُعَدَّى بِعَلَى إِذَا كَانَ بِمَعْنَى: أَقْبَلَ - نَحْو: حَيْهَلِ عَلَيَّ الْمَدِينَةَ..

- رَفَعَ فَاعِلًا قَطُّ: هَيْهَاتَ زَيْدًا - أَي: بَعْدَ زَيْدٍ.
- كَانَ فَاعِلُهُ إِذَا اسْمًا ظَاهِرًا: هَيْهَاتَ زَيْدًا. أَوْ ضَمِيرًا مُسْتَتْرًا: صَةً (أَنْتَ) يَا غَيْبِي - اسْكُتْ يَا غَيْبِي.
- لَا يَكُونُ ضَمِيرًا بَارِزًا.

- إِذَا كَانَ اسْمُ الْفِعْلِ مَنْقُولًا عَنْ ظَرْفٍ أَوْ حَرْفٍ جَزَّ اتَّصَلَ بِهِ ضَمِيرُ الْخُطَابِ: عَلَيْكَ بُولَسَ - إِلَيْكَ عَنِّي - دُونَكَ الْكِتَابَ. وَهَذَا الضَّمِيرُ مَحَلُّهُ مِنَ الْإِعْرَابِ الْجُرِّ بِالْحَرْفِ أَوْ بِالْمُضَافِ كَمَا كَانَ قَبْلَ نَقْلِ مَا اتَّصَلَ بِهِ.
- حَكْمُ أَسْمَاءِ الْأَفْعَالِ أَنْ تَكُونَ بِجَالَةٍ وَاحِدَةٍ فِي الْإِفْرَادِ وَالتَّذْكِيرِ وَفِرْعَوْنِهَا - إِلَّا إِذَا كَانَ فِيهَا كَافُ الْخُطَابِ فَتَنْصَرِفُ عَلَى حَسَبِ هَذِهِ الْأَحْوَالِ: عَلَيْكَ - عَلَيْكُمْ - عَلَيْكُمَا - عَلَيْكُنَّ.
- اسْمُ الصَّوْتِ يُشْبَهُ اسْمَ الْفِعْلِ مِنْ حَيْثُ صِحَّةُ الْاِكْتِفَاءِ بِهِ وَإِنَّمَا لَمْ يُجْعَلِ اسْمُ فِعْلٍ لِأَنَّهُ لَا يَحْمِلُ ضَمِيرًا وَلَا يَقَعُ فِي شَيْءٍ مِنْ تَرَائِيكِ الْكَلَامِ - لَا مَحَلَّ لَهُ مِنَ الْإِعْرَابِ وَلَا عَمَلٌ لَهُ.
- إِنَّ: هَلُمَّ - تَلَزَمُ صُورَةً وَاحِدَةً فِي التَّصْرِيفِ: هَلُمَّ يَا رَجُلُ وَهَلُمَّ يَا نِسَاءَ. وَبَعْضُهُمْ يُلْحِقُ بِهَا الضَّمِيرَ: هَلُمَّ - هَلُمَّا - هَلُمَّوَا - هَلُمَّيْ - هَلُمَّا - هَلُمَّنَّ - وَتَكُونُ حِينَئِذٍ فِعْلًا أَمْرًا لِأَنَّ اسْمَ الْفِعْلِ لَا يَرْفَعُ الْبَارِزَ - وَلِذَلِكَ قَدْ رَجَّحَ الْكَثِيرُونَ كَوْنَ: هَاتِ - وَتَعَالَى - فَعَلَيْنِ لِرَفْعِهَا الضَّمِيرَ الْبَارِزَ. فَتَقُولُ فِي هَاتِ: هَاتِيَا - هَاتُوا - هَاتِي - هَاتِيَا - هَاتِيَيْنِ - (وَتُبَدَلُ التَّاءُ هَمْزَةً) وَتَقُولُ فِي تَعَالَى: تَعَالِيَا - تَعَالُوا - تَعَالِي - تَعَالِيَا - تَعَالِيَيْنِ.

حالاتها الإعرابية الأسماء الخمسة

حُذِفَ الحرفُ الثالثُ لبعضِ الأسماءِ في اللُّغَةِ فوردتْ على حرفين - منها الأسماءُ الخمسةُ:



يُردُّ الحذوفُ لبعضِهما في التَّشْبِيهِ والنَّسَبِ: الأبوانِ - الأخويُّ-

- | | | |
|--------------------|---|-----------------------------------|
| • الواو للرفع | : | أَبُو - أَخُو - حَمُو - قُو - ذُو |
| • الألفُ للنَّصْبِ | : | أَبَا - أَخَا - حَمَا - قَا - ذَا |
| • الياءُ للجَرِّ | : | أَبِي - أَخِي - حَمِي - فِي - ذِي |



- | | | |
|---------------------------------|---|--------------------------------|
| • مفردة غير مشناة أو مجموعة | : | جاء أبوك - رأيتُ أبويكَ |
| • مضافة إلى ضمير غير يه المتكلم | : | جاء أخوه - جاء أخي |
| • مضافة إلى اسم | : | جاء حمُّ الجار - جاء حمُّ |
| • غير معرفة بأن | : | لا فُضَّ فوه - لا فُضَّ الفمُّ |
| • غير مصغرة | : | وإنَّ رَبَّكَ لَذُو مَغْفِرَةٍ |

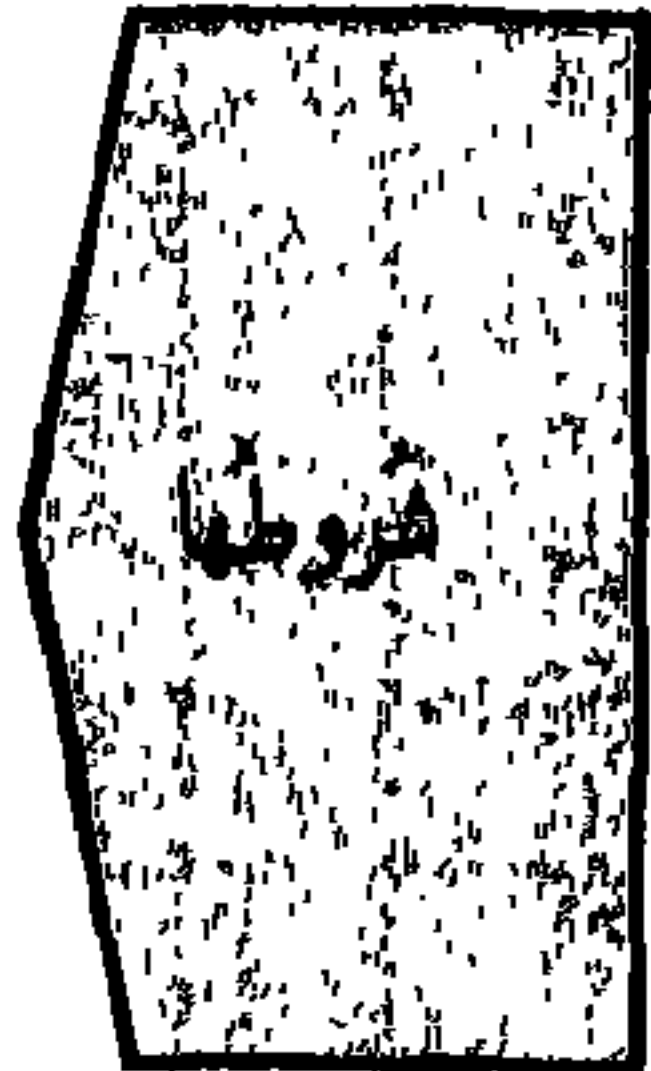

- إذا قُفِدَ شرطٌ من هذه الشروطِ لا تُعتَبَرُ مِنَ الأسماءِ الخمسةِ إعراباً وتعرَّبَ بالحركاتِ
- إذا تُنَبِّتُ تكونُ علاماتُ إعرابها علاماتُ المثني

يَجُوزُ أَنْ تُحْذَفَ الميمُ منها: في قَمِي مَاءٌ وَهَلْ يَنْطِيقُ مَنْ فِي فِيه مَاءٌ

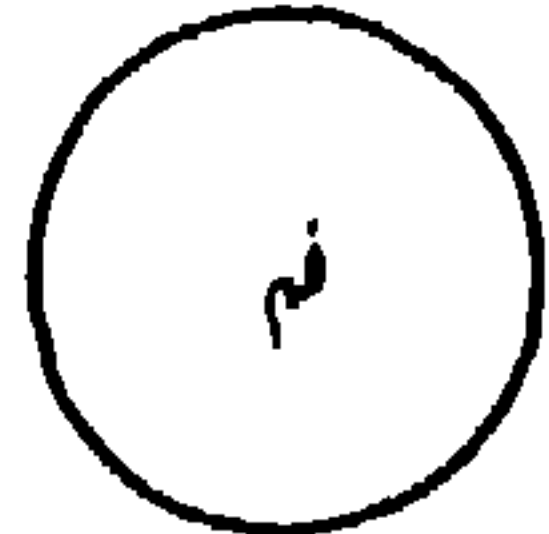

يجبُ أَنْ تكونَ بمعنى صاحبٍ: لِيُنْفِقَ ذُو سَعَةٍ مِنْ سَعَتِهِ
ذُو - ذَوَان - ذَوُونَ وَأُولُو
ذَاتُ - ذَوَاتَانِ - ذَوَاتِ وَأُولَاتِ



هناك من يعتبر أنَّ الأسماءَ ستَّةٌ وليستَ خمسةً



اسم العدد - ١ - العدد الأصلي والعدد الترتيبي

• هو ما دلّ على كمية الأسماء المعدودة وترتيبها مع نقل الأرقام في اللغة العربية إلى ما يلائمها من اللفظ العربي السليم.

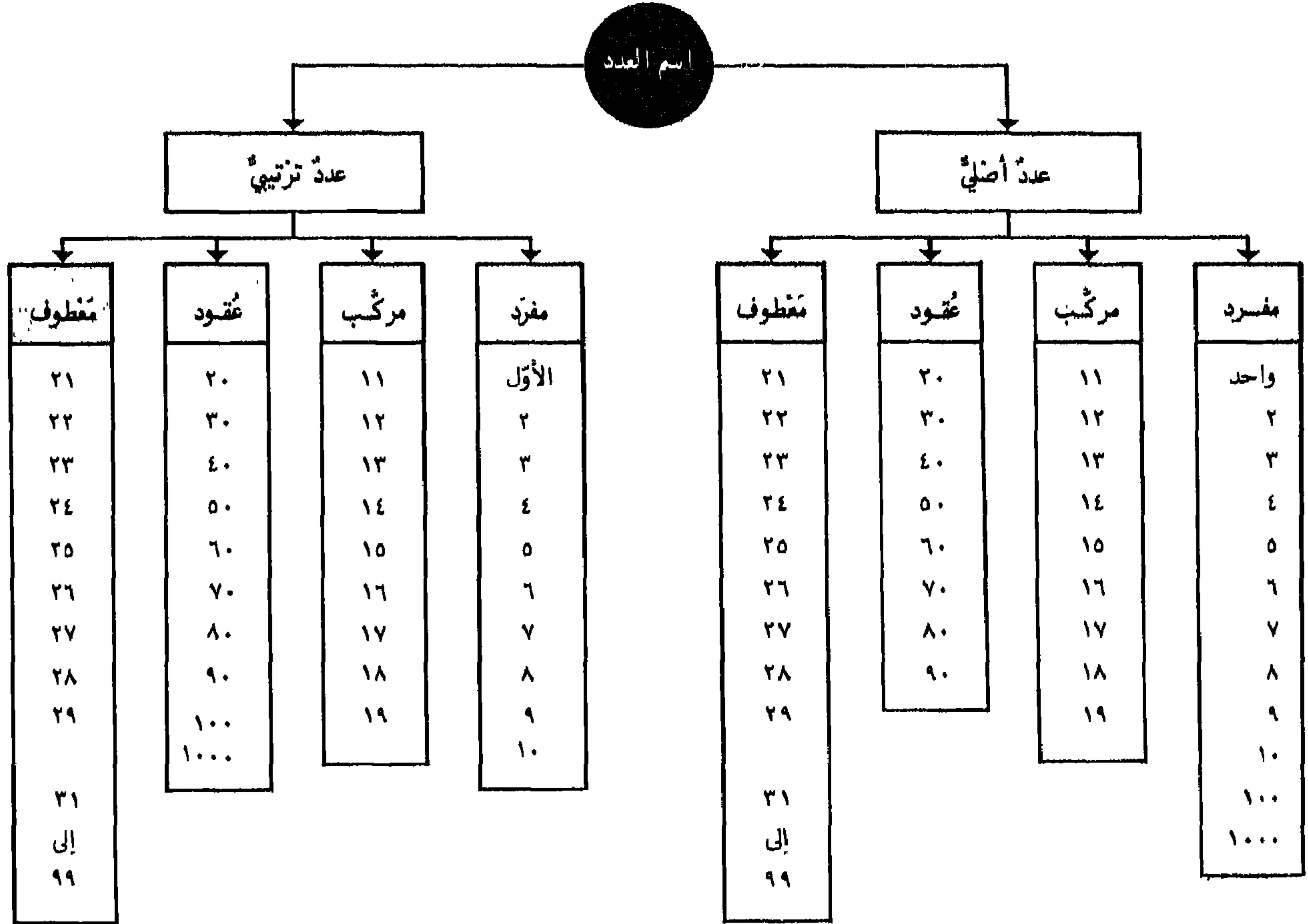

- لا يُستعمل العدد دون محدود في أية جملة إلا في الأمور الرياضية حيث يكون العدد رمزاً مجرداً.
- الأحسن في قراءة العدد وكتابته أن يُقرأ ويكتب من اليمين إلى الشمال كما تكتب وتقرأ الحروف العربية وذلك لكل قسم من أقسام العدد على حدة - أما الأقسام المستقلة ضمن العدد الواحد فتقرأ من الشمال إلى اليمين: ١٥ نيسان ١٩٧٨ - الخامس عشر من نيسان سنة ألف وتسعمئة وثمان وسبعين.

• لفظ يتضمّن عدداً من جمع القلة: ٣ إلى ٩ - وتنطبق عليه أحكام هذه الأعداد: بضع سنوات - بضعة أعوام.

• بصيغة واحدة للمذكر والمؤنث يراد بها من واحد إلى تسعة: عشرون ونيّف - مئة ونيّف - ألف ونيّف.

- اعتاد العرب أن يؤرّخوا بالليالي لأن الشهور العربية قمرية فيقولون:
 - ١ - لأول ليلة من شعبان (الأم بمعنى في) - أو لغرته - أو مستهله (من أهل الهلال واستهله).
 - ٢ - لأول ليلة خلت من شعبان (الأم بمعنى بعد) - لليلتين خلتا - لثلاث خلون إلى عشر.
 - ٣ - لإحدى عشرة خلت إلى النصف من شوال - أو منتصفه - أو انتصافه.
 - ٤ - لأربع عشرة بقيت من ذي الحجة (الأم بمعنى عند أو في) - إلى تسع عشرة - لعشر أو ثمان بقين إلى ليلة بقيت.
 - ٥ - لآخر يوم منه - أو سلخه - أو انسلاخه.

أحكام العدد الأصلي

اسم العدد - ٢

إعراب العدد والمعدود			• العدد الأصلي يدل على كمية الأشياء المعدودة		
المعدود	العدد: جزء ٢	العدد: جزء ١	المعدود: مؤنث	المعدود: مذكر	العدد
مفرد - معرب	-	معرب	امرأة واحدة	رجل واحد	١
مثنى - معرب	-	معرب	امراتان اثنتان	رجلان اثنان	٢
جمع - مجرور	-	معرب	ثلاث فتيات	ثلاثة رجال	٣ إلى ١٠
جمع - مجرور	-	معرب	ثلاث نساء وأعبدة	ثلاثة أعبدة ونساء	٣ إلى ١٠
مفرد - مجرور	-	معرب	مئة - مئتان - امرأة	مئة - مئتان - رجلي	١٠٠ - ٢٠٠
مفرد - مجرور	-	معرب	ثلاثمائة - تسعمائة امرأة	ثلاثمائة - تسعمائة - رجلي	٣٠٠ إلى ٩٠٠
مفرد - مجرور	-	معرب	ألف امرأة	ألف رجل	١٠٠٠
مفرد - منصوب	مبني - فتح	مبني - فتح	إحدى عشرة امرأة	أحد عشر رجلاً	١١
مفرد - منصوب	مبني - فتح	معرب	اثنتا عشرة امرأة	اثنا عشر رجلاً	١٢
مفرد - منصوب	مبني - فتح	مبني - فتح	ثلاث عشرة امرأة	ثلاثة عشر رجلاً	١٣ إلى ١٩
مفرد - منصوب	مبني - فتح	مبني - فتح	ثلاث عشرة جارية وعبداً	ثلاثة عشر جارية وعبداً	١٣ إلى ١٩
مفرد - منصوب	-	معرب	عشرون امرأة	عشرون رجلاً	٢٠ إلى ٩٠
مفرد - منصوب	معرب	معرب	واحدة وعشرون امرأة	واحد وعشرون رجلاً	٢١
مفرد - منصوب	معرب	معرب	اثنتان وعشرون امرأة	اثنا عشر رجلاً	٢٢
مفرد - منصوب	معرب	معرب	ثلاث وعشرون امرأة	ثلاثة وعشرون رجلاً	٢٣ إلى ٩٩

- إن العبرة هنا بتذكير المفرد وتأنينه لا بتذكير الجمع وتأنينه: ثلاثة سجلات وثلاثة طلحات - لأن سجلاً وطلحةً مذكران .
- كل ما كان مذكراً ومؤنثاً أو مذكراً في اللفظ مؤنثاً في المعنى يجوز في عدده الوجهان: ثلاث أو ثلاثة طريقي - أو أنفسي .
- إذا كان المعدود اسم جمع أو اسم جنس جاز جرّه بمن: عندي ثلاث من الغنم - أربعة من القوم .
- واحد - مؤنثها إحدى - في العدد المركب - ومؤنثها إحدى وواحدة في المعطوف .
- شين عشرة تسكن مع المؤنث وتحرك بالفتح مع المذكر .
- ألف: تستعمل مجموعة مع العدد المفرد: ثلاثة آلاف - وتبقى على حالها مع الأنواع الأخرى: عشرون ألفاً - ستة عشر ألفاً .
- مائة: تلفظ مثل مئة إذا أضيفت: مائة رجل - تسعمائة رجل - وتكتب: مئة - إذا انقطعت عن الإضافة: تسع مئتين .
- ثمان: إذا انقطعت عن الإضافة: حقائب ثمان - إذا أضيفت: ثمان حقائب - مع العدد المركب: ثمان عشرة حقيبة .

هكذا يُعرف العدد	المركب بإدخال ال على الجزء الأول: جاء الأثنا عشر رسولا . والمعطوف بإدخال ال على الجزئين: قرأت الأربعة والعشرين فصلاً .	١ - الجر مع الثلاثة والعشرة وما بينهما ومع المئة والألف ٢ - النصب مع أحد عشر وتسعة وتسعين وما بينهما • مميّز العدد يكون دائماً مفرداً إلا إذا كان مجزواً بالثلاثة إلى العشرة فحينئذ يكون مجموعاً . • حكم مميّز العدد المفرد أن يكون جمع قلة: ثلاثة أشهر - لا شهور - وإن لم يكن له هذه الصيغة فيستعمل جمع تكسير: سبعة عبيد - أعبدة	للاسم الواقع بعد العدد حالتان
هكذا يُعرف العدد	• المفرد بإدخال ال على المفرد وحده: ما فعلت بالعشرة دراهم؟ أو على مميّزه وحده: ما فعلت بعشرة الدراهم؟ وقد أجاز قوم أن تدخل عليها معاً: ما فعلت بالعشرة الدراهم؟		

اسم العدد - ٣ - أحكام العدد الترتيبي

إغراب العدد		• العدد الترتيبي هو ما دلّ على رتب الأشياء			
الجزء الثاني	الجزء الأول	المعدود: مؤنث	المعدود: مذكّر	العدد الترتيبي	
-	مُعَرَّب	الرّسالة الأولى	الفصلُ الأوّل	١	مفرد
-	معرب	الرّسالة الثانية	الفصلُ الثاني	٢	
-	معرب	الرّسالة الثالثة	الفصلُ الثالث	٣ إلى ١٠	
مبني-فتح	مبني-فتح	الرّسالة الحادية عشرة	الفصلُ الحادي عشر	١١	مركّب
مبني-فتح	مبني-فتح	الرّسالة الثانية عشرة	الفصلُ الثاني عشر	١٢	
مبني-فتح	مبني-فتح	الرّسالة الثالثة عشرة	الفصلُ الثالث عشر	١٣ إلى ١٩	
معرب	معرب	الرّسالة العشرون	الفصلُ العشرون	٢٠ إلى ٩٠	مُعَوَّد
معرب	معرب	الرّسالة المئة	الفصلُ المئة	١٠٠	مُلْحَق بالمفرد
معرب	معرب	الرّسالة المئتان	الفصلُ المئتان	٢٠٠	
معرب	معرب	الرّسالة الثلاثمئة	الفصلُ الثلاثمئة	٣٠٠ إلى ٩٠٠	
معرب	معرب	الرّسالة الألف	الفصلُ الألف	١٠٠٠	
معرب	معرب	الرّسالة الألفان	الفصلُ الألفان	٢٠٠٠	
معرب	معرب	الرّسالة الثلاثة آلاف	الفصلُ الثلاثة آلاف	٣٠٠٠	
معرب	معرب	الرّسالة الحادية والعشرون	الفصلُ الواحد والعشرون	٢١	مُعَطُوف
معرب	معرب	الرّسالة الثانية والعشرون	الفصلُ الثاني والعشرون	٢٢	
معرب	معرب	الرّسالة الثالثة والعشرون	الفصلُ الثالث والعشرون	٢٣ إلى ٩٩	

- أَلْفَاظُ العَدَدِ التَّرْتِيبِيِّ اثْنَا عَشَرَ وَهِيَ:
أَوَّلٌ - ثَانٍ - ثَالِثٌ - رَابِعٌ - خَامِسٌ - سَادِسٌ - سَابِعٌ - ثَامِنٌ - تَاسِعٌ - عَاشِرٌ - مِئَةٌ - أَلْفٌ .
- يُقَالُ: وَاحِدٌ وَوَاحِدَةٌ وَحَادِي وَحَادِيَةٌ - إِلَّا أَنَّ الْأَخِيرَتَيْنِ لَا تَكُونَانِ لِلتَّرْتِيبِ إِلَّا فِي الْمُرَكَّبِ وَالْمُعَطُوفِ .
- إِنَّ العَدَدَ التَّرْتِيبِيَّ يَكُونُ عَلَى وَفْقِ المَعْدُودِ أَيُّ إِنَّهُ يُذَكَّرُ مَعَ المَذَكَّرِ وَيُؤنَّثُ مَعَ المَوْثَثِ .
- إِلَّا العُقُودَ وَمَا يَتَّبِعُهَا فَإِنَّهَا تَبْقَى بِلَفْظِ وَاحِدٍ مَعَ الجَمِيعِ .
- المُرَكَّبُ مِنَ العَدَدِ التَّرْتِيبِيِّ يَجْرِي مَجْرَى المُرَكَّبِ مِنَ العَدَدِ الْأَصْلِيِّ - أَيُّ إِنَّ الجِزْيَيْنِ مِنْهُ يُبْنِيَانِ عَلَى الفَتْحِ .

اسم العدد - ٤ - أمثلة تطبيقية للعدد الأصلي والعدد الترتيبي

إعراب أو بناء كل رقم من العدد (من اليمين إلى الشمال)						العدد الأصلي: جملة العدد مع المعدود	
٥	٤	٣	٢	١	بالأرقام		
		مُعَرَب	مُعَرَب	مُعَرَب	١٠١	مِئَةُ رَجُلٍ وَرَجُلٌ	جاء
		مُعَرَب	مُعَرَب	مُعَرَب	١٠٢	مِئَةُ امْرَأَةٍ وَامْرَأَتَيْنِ	رَأَيْتُ
		مُعَرَب	مُعَرَب	مُعَرَب	١٠٣	مِئَةُ وَثَلَاثَةِ مَنَازِلَ	مَرَرْتُ عَلَى
		مُعَرَب	مَبْنِيٌّ	مَبْنِيٌّ	٢١١	مِئَتَانِ وَأَحَدَ عَشَرَ رَجُلًا	جاء
		مُعَرَب	مَبْنِيٌّ	مُعَرَب	٢١٢	مِئَتَيْنِ وَاثْنَتَيْ عَشْرَةَ امْرَأَةً	رَأَيْتُ
		مُعَرَب	مَبْنِيٌّ	مَبْنِيٌّ	٢١٣	مِئَتَيْنِ وَثَلَاثَةَ عَشَرَ مَنْزِلًا	مَرَرْتُ عَلَى
	مُعَرَب	مُعَرَب	مَبْنِيٌّ	مَبْنِيٌّ	١٠١١	أَلْفٌ وَأَحَدَ عَشَرَ رَجُلًا	جاء
	مُعَرَب	مُعَرَب	مَبْنِيٌّ	مُعَرَب	١٠١٢	أَلْفًا وَاثْنَتَيْ عَشْرَةَ امْرَأَةً	رَأَيْتُ
	مُعَرَب	مُعَرَب	مَبْنِيٌّ	مَبْنِيٌّ	١٠١٣	أَلْفٌ وَثَلَاثَةَ عَشَرَ مَنْزِلًا	مَرَرْتُ عَلَى
	مُعَرَب	مُعَرَب	مُعَرَب	مُعَرَب	١٩٤٣	أَلْفٌ وَتِسْعِمِائَةٍ وَثَلَاثَةَ وَأَرْبَعُونَ رَجُلًا	جاء
	مُعَرَب	مُعَرَب	مُعَرَب	مُعَرَب	١٩٥٨	أَلْفًا وَتِسْعِمِائَةٍ وَثَمَانِيٍّ وَخَمْسِينَ امْرَأَةً	رَأَيْتُ
	مُعَرَب	مُعَرَب	مُعَرَب	مُعَرَب	١٩٧٥	أَلْفٌ وَتِسْعِمِائَةٍ وَخَمْسَةَ وَسَبْعِينَ مَنْزِلًا	مَرَرْتُ عَلَى
مُعَرَب	مُعَرَب	مُعَرَب	مُعَرَب	مُعَرَب	٢٠٠٠١	عِشْرُونَ أَلْفَ رَجُلٍ وَرَجُلٌ	جاء
مُعَرَب	مُعَرَب	مُعَرَب	مَبْنِيٌّ	مُعَرَب	٢٠٠١٢	عِشْرِينَ أَلْفًا وَاثْنَتَيْ عَشْرَةَ امْرَأَةً	رَأَيْتُ
مُعَرَب	مُعَرَب	مُعَرَب	مُعَرَب	مُعَرَب	٢٠١٢٣	عِشْرِينَ أَلْفًا وَمِئَةً وَثَلَاثَةَ وَعِشْرِينَ مَنْزِلًا	مَرَرْتُ عَلَى
مُعَرَب	مُعَرَب	مُعَرَب	مُعَرَب	مُعَرَب	٢٢٢٢٢	اِثْنَانِ وَعِشْرُونَ أَلْفًا وَمِئَتَانِ وَاثْنَانِ وَعِشْرُونَ رَجُلًا	جاء
مُعَرَب	مُعَرَب	مُعَرَب	مُعَرَب	مُعَرَب	٨٨٨٨٨	ثَمَانِيَّةٌ وَثَمَانِينَ أَلْفًا وَثَمَانِيَّةً وَثَمَانِيٍّ وَثَمَانِينَ امْرَأَةً	رَأَيْتُ
٥	٤	٣	٢	١	بالأرقام	العدد الترتيبي: جملة المعدود مع العدد	
		مُعَرَب	مُعَرَب	مُعَرَب	١٠١	الرَّجُلُ الْمِئَةُ وَالْوَّاحِدُ	جاء
		مُعَرَب	مُعَرَب	مُعَرَب	١٠٢	الْمَرْأَةُ الْمِئَةُ وَالثَّانِيَّةُ	رَأَيْتُ
		مُعَرَب	مُعَرَب	مُعَرَب	١٠٣	الْمَنْزِلُ الْمِئَةُ وَالثَّلَاثُ	مَرَرْتُ عَلَى
		مُعَرَب	مَبْنِيٌّ	مَبْنِيٌّ	٢١١	الرَّجُلُ الْمِئَتَانِ وَالْحَادِي عَشَرَ	جاء
		مُعَرَب	مَبْنِيٌّ	مُعَرَب	٢١٢	الْمَرْأَةُ الْمِئَتَيْنِ وَالثَّانِيَّةُ عَشْرَةَ	رَأَيْتُ
		مُعَرَب	مَبْنِيٌّ	مَبْنِيٌّ	٢١٣	الْمَنْزِلُ الْمِئَتَيْنِ وَالثَّلَاثُ عَشَرَ	مَرَرْتُ عَلَى
	مُعَرَب	مُعَرَب	مَبْنِيٌّ	مَبْنِيٌّ	١٠١١	الرَّجُلُ الْأَلْفُ وَالْحَادِي عَشَرَ	جاء
	مُعَرَب	مُعَرَب	مَبْنِيٌّ	مُعَرَب	١٠١٢	الْمَرْأَةُ الْأَلْفُ وَالثَّانِيَّةُ عَشْرَةَ	رَأَيْتُ
	مُعَرَب	مُعَرَب	مَبْنِيٌّ	مَبْنِيٌّ	١٠١٣	الْمَنْزِلُ الْأَلْفُ وَالثَّلَاثُ عَشَرَ	مَرَرْتُ عَلَى
	مُعَرَب	مُعَرَب	مُعَرَب	مُعَرَب	١٩٤٣	الرَّجُلُ الْأَلْفُ وَالتَّسْعِمِئَةُ وَالثَّلَاثُ وَالْأَرْبَعُونَ	جاء
	مُعَرَب	مُعَرَب	مُعَرَب	مُعَرَب	١٩٥٨	الْمَرْأَةُ الْأَلْفُ وَالتَّسْعِمِائَةُ وَالثَّامِنَةُ وَالْخَمْسِينَ	رَأَيْتُ
	مُعَرَب	مُعَرَب	مُعَرَب	مُعَرَب	١٩٧٥	الْمَنْزِلُ الْأَلْفُ وَالتَّسْعِمِائَةُ وَالْخَامِسُ وَالسَّبْعِينَ	مَرَرْتُ عَلَى
مُعَرَب	مُعَرَب	مُعَرَب	مُعَرَب	مُعَرَب	٢٠٠٠١	الرَّجُلُ الْعِشْرُونَ أَلْفًا وَالْوَّاحِدُ	جاء
مُعَرَب	مُعَرَب	مُعَرَب	مَبْنِيٌّ	مُعَرَب	٢٠٠١٢	الْمَرْأَةُ الْعِشْرِينَ أَلْفًا وَالثَّانِيَّةُ عَشْرَةَ	رَأَيْتُ
مُعَرَب	مُعَرَب	مُعَرَب	مُعَرَب	مُعَرَب	٢٠١٢٣	الْمَنْزِلُ الْعِشْرِينَ أَلْفًا وَالْمِئَةُ وَالثَّلَاثُ وَالْعِشْرِينَ	مَرَرْتُ عَلَى
مُعَرَب	مُعَرَب	مُعَرَب	مُعَرَب	مُعَرَب	٢٢٢٢٢	الرَّجُلُ الثَّانِي وَالْعِشْرُونَ أَلْفًا وَالْمِئَتَانِ وَالْاِثْنَانِ وَالْعِشْرُونَ	جاء
مُعَرَب	مُعَرَب	مُعَرَب	مُعَرَب	مُعَرَب	٨٨٨٨٨	الْمَرْأَةُ الثَّامِنَةُ وَالثَّمَانِينَ أَلْفًا وَالثَّمَانِيَّةُ وَالثَّمَانِيَّةُ وَالثَّمَانِينَ	رَأَيْتُ

اسم العدد - ٥ - كتابة الأرقام

كتابة العدد الأصلي

الرقم	المذكر	المؤنث	الرقم	المذكر	المؤنث	الرقم	مذكر ومؤنث
١	أحد - واحد	إحدى - واحدة	١١	أحد عشر	إحدى - واحدة	٢٠	عشرون
٢	اثنان	اثنتان - اثنتان	١٢	اثنا عشر	اثنتان - اثنتان	٣٠	ثلاثون
٣	ثلاث	ثلاثة	١٣	ثلاثة عشر	ثلاثة	٤٠	أربعون
٤	أربع	أربعة	١٤	أربعة عشر	أربعة	٥٠	خمسون
٥	خمس	خمسة	١٥	خمسة عشر	خمسة	٦٠	ستون
٦	ست	ستة	١٦	ستة عشر	ستة	٧٠	سبعون
٧	سبع	سبعة	١٧	سبعة عشر	سبعة	٨٠	ثمانون
٨	ثمان	ثمانية	١٨	ثمانية عشر	ثمانية	٩٠	تسعون
٩	تسع	تسعة	١٩	تسعة عشر	تسعة		
١٠	عشر	عشرة					

بعض الأعداد من المائة وما فوق

مائة ألف	١٠٠٠٠٠	تسع مائة	٩٠٠	مائة	١٠٠
مائتا ألف	٢٠٠٠٠٠	ألف	١٠٠٠	مائتان	٢٠٠
ثلاثمائة ألف	٣٠٠٠٠٠	ألفان	٢٠٠٠	ثلاث مائة	٣٠٠
أربعمائة ألف	٤٠٠٠٠٠	ثلاثة آلاف	٣٠٠٠	أربع مائة	٤٠٠
ألف ألف	١٠٠٠٠٠٠	أربعة آلاف	٤٠٠٠	خمس مائة	٥٠٠
ألفا ألف	٢٠٠٠٠٠٠			ست مائة	٦٠٠
ثلاثة آلاف ألف	٣٠٠٠٠٠٠٠	أحد عشر ألفا	١١٠٠٠	سبع مائة	٧٠٠
كلمة أجنبية	مليون	اثنا عشر ألفا	١٢٠٠٠	ثمان مائة	٨٠٠
كلمة أجنبية	مليار	ثلاثة عشر ألفا	١٣٠٠٠	ثمان مائة	

كتابة العدد الترتيبي

الرقم	المذكر	المؤنث	الرقم	المذكر	المؤنث	الرقم	مذكر ومؤنث
١	أول	أولى	١١	حادي عشر	حادية عشر	٢٠	العشرون
٢	ثان	ثانية	١٢	ثاني عشر	ثانية عشر	٣٠	الثلاثون
٣	ثالث	ثالثة	١٣	ثالث عشر	ثالثة عشر	٤٠	الأربعون
٤	رابع	رابعة	١٤	رابع عشر	رابعة عشر	٥٠	الخمسون
٥	خامس	خامسة	١٥	خامس عشر	خامسة عشر	٦٠	الستون
٦	سادس	سادسة	١٦	سادس عشر	سادسة عشر	٧٠	السبعون
٧	سابع	سابعة	١٧	سابع عشر	سابعة عشر	٨٠	الثمانون
٨	ثامن	ثامنة	١٨	ثامن عشر	ثامنة عشر	٩٠	التسعون
٩	تاسع	تاسعة	١٩	تاسع عشر	تاسعة عشر	١٠٠	المائة
١٠	عاشر	عاشرة				١٠٠٠	الألف

٥

الفصل الخامس

٥

الفصل الخامس

الفِئَلُ

١١٣	الهيكَلُ العامُّ لتقسيماتِ الفِئَلِ :	الفِئَلُ	٥ - ١ - ١
١١٤	في الزَّمانِ والصَّيغَةِ :	الفِئَلُ	٥ - ١ - ٢
١١٥	الصَّيغَةُ الأساسِيَّةُ لأفعالِ الماضي والمضارعِ والأمرِ :	الفِئَلُ	٥ - ١ - ٣
١١٦	أوزانُ المجرَّدِ الثلاثيِّ والرُّباعيِّ :	الفِئَلُ المجرَّدُ	٥ - ٢
١١٧	أوزانُ مَزِيداتِ الثلاثيِّ والرُّباعيِّ :	الفِئَلُ المَزِيدُ	٥ - ٣ - ١
١١٨	أوزانُ المَزِيداتِ بالتفصِيلِ :	الفِئَلُ المَزِيدُ	٥ - ٣ - ٢
١١٩	عِلاقَةُ الفِئَلِ بالمفعولِ بِهِ :	اللازِمُ والمتعديُّ	٥ - ٤
١٢٠	عِلاقَةُ الفِئَلِ بالفاعلِ ونائبِ الفاعلِ :	المعلومُ والمجهولُ	٥ - ٥
١٢١	دُخولُ حروفِ العِلَّةِ على الفِئَلِ - و - ا - ي :	الفِئَلُ الصَّحِيحُ والمعتلُّ	٥ - ٦
١٢٢	دُخولُ نونِ التوكِيدِ على الفِئَلِ :	المؤكَّدُ وغيرُ المؤكَّدِ	٥ - ٧
١٢٣	عِلاقَةُ الفِئَلِ بالضَّائِرِ البارِزَةِ والمستترةِ :	الفِئَلُ والضَّائِرُ	٥ - ٨ - ١
١٢٤	دُخولُ الضَّائِرِ البارِزَةِ على الفِئَلِ :	الفِئَلُ والضَّائِرُ	٥ - ٨ - ٢
١٢٥	الصَّحِيحُ والمعتلُّ - المعلومُ والمجهولُ - المؤكَّدُ - الجامدُ :	تصريفُ الفِئَلِ	٥ - ٩ - ١
١٢٦	المعلومُ الصَّحِيحُ والمعلومُ المهموزُ :	تصريفُ الفِئَلِ	٥ - ٩ - ٢
١٢٧	المعلومُ المعتلُّ غيرُ المهموزِ :	تصريفُ الفِئَلِ	٥ - ٩ - ٣
١٢٨	المجهولُ الصَّحِيحُ والمجهولُ المهموزِ :	تصريفُ الفِئَلِ	٥ - ٩ - ٤
١٢٩	المجهولُ المعتلُّ غيرُ المهموزِ :	تصريفُ الفِئَلِ	٥ - ٩ - ٥
١٣٠	المضارعُ المنصوبُ والمجزومُ والمؤكَّدُ :	تصريفُ الفِئَلِ	٥ - ٩ - ٦
١٣١	أوزانُ مَزِيداتِ الثلاثيِّ :	تصريفُ الفِئَلِ	٥ - ٩ - ٧
١٣٢	أوزانُ مَزِيداتِ الثلاثيِّ (تابع) :	تصريفُ الفِئَلِ	٥ - ٩ - ٨
١٣٣	أوزانُ مَزِيداتِ الرُّباعيِّ :	تصريفُ الفِئَلِ	٥ - ٩ - ٩
١٣٤	الأمرُ المؤكَّدُ والأفعالُ الجامدةُ :	تصريفُ الفِئَلِ	٥ - ٩ - ١٠

الفعل - ١

الهيكَلُ العامُّ لِتَقْسِيْمَاتِ الفِعْلِ

● كلمة تدلُّ على معنى مستقلٍّ بالفهم والزَّمن جزء منه -

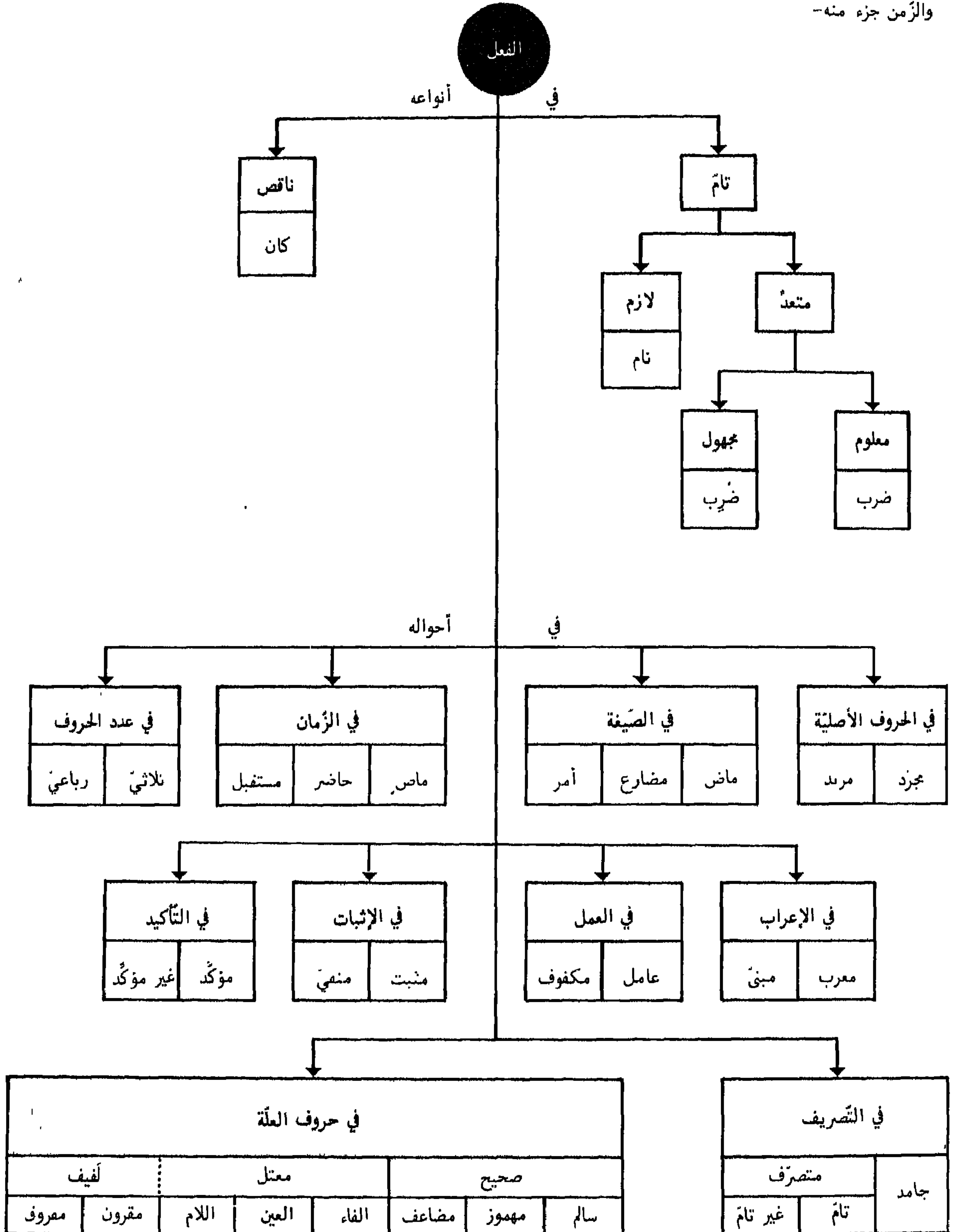

الفعل في الزمان والصيغة

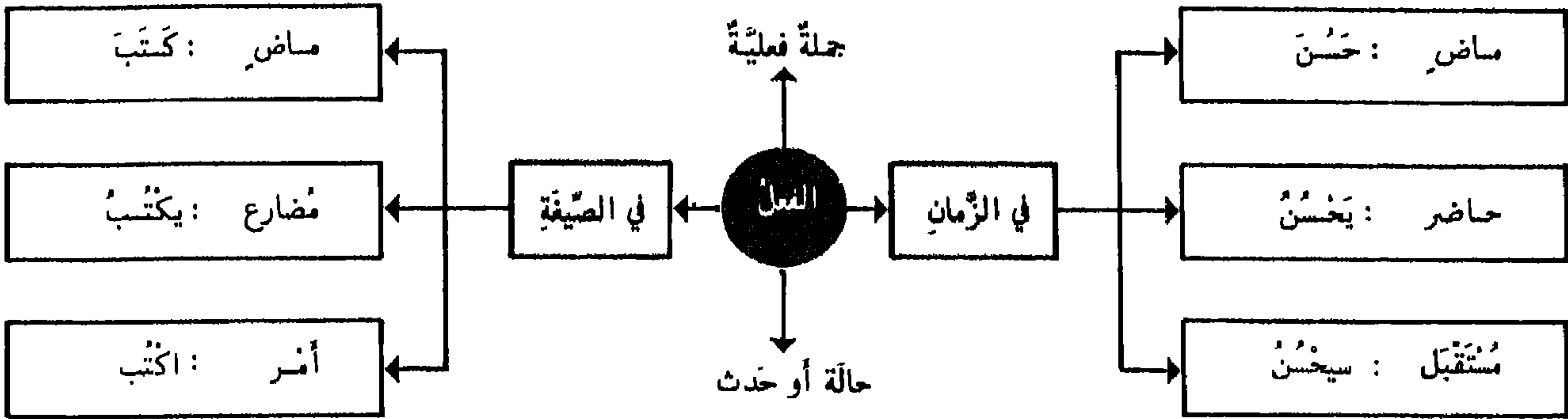

الماضي			
<p>• يُعَيَّنُ للحال بالإنشاء • يُعَيَّنُ للاستقبال متى تَضَمَّنَ طلباً - أو وقع بعد إذا أو إن الشرطيتين - أو دخل عليه حرف نفي بعد قسم</p>			
<p>هو ما ذلك على حالة أو حدث في زمان قبل الذي أنت فيه: كَرَّمَ - أَخَذَ</p>			
• ناقص	• أكمل	• سابق	• كامل
حدث جرى بمصاحبة حدث آخر (مضارع تتقدمه كان) كُنْتُ أَكْتُبُ لَمَّا دَخَلَ	حدث انقضى في زمان غير معين قبل حدث آخر منقضى أيضاً: (ماضي تتقدمه كان) كُنْتُ قَدْ كَتَبْتُ الرِّسَالَةَ	حدث منقضى جرى بعد حدث منقضى: عَلَّتِ الصَّيْحَةُ بَعْدَ أَنْ لَفِظَ الْمَرِيضُ رُوحَهُ	حدث انقطع تماماً دون علاقة في حدث آخر: بَرِيَ الْمَرِيضُ
المضارع			
<p>• يُعَيَّنُ للحال بلام الابتداء أو بليس أو بما النافية • يُعَيَّنُ للاستقبال متى تَضَمَّنَ طلباً أو دخلت عليه السين وسوف أو وقع بعد أداة توقع أو بعد ناصب أو جازم ما عدا لم ولما • يُحوَّلُ إلى الماضي بعد لم ولما الجازمتين وغالباً بعد لو الشرطية</p>			
<p>هو ما ذلك على حالة أو حدث في زمان الحال أو الاستقبال: يَحْسُنُ - يَتَكَلَّمُ</p>			
<p>المستقبل السابق: يدلُّ على حدث آخر متوقع (صيغة الماضي تتقدمه يكون): أَكُونُ قَدْ كَتَبْتُ الرِّسَالَةَ مَتَى قَدِمَ</p>		<p>المستقبل المجزئ: يدلُّ على حدث متوقع (صيغة المضارع وحدها): لَا بُدَّ أَنْ يَعُودَ</p>	
الأمر			
<p>• الأمر بالصيغة: يختصُّ بالفاعل الخاطب (من الفعل المعلوم) • الأمر باللام: يختصُّ بالفائب (معلوماً أو مجهولاً) بالمتكلم (مجهولاً) بالخاطب (مجهولاً) • يجوز أمر المتكلم (معلوماً) - أو الخاطب (معلوماً) أما اللام فإسكانها بعد الفاء والواو أكثر من تحريكها - وقد تُسَكَّنُ بعد ثم</p>			
<p>صيغة يطلب بها إنشاء فسل في المستقبل: أَكْتُبُ</p>			
اسمِعْ	:	لِيُقَاصَصَ الْكِسْلَانُ	:
لَا تُكْرِمَنَّ	:	لَتُؤَدَّبَ يَا غُلَامَ	:
لَا تُكْرِمِ الصَّدِيقَ	:	لَتُخْسِنُوا إِلَى الْفُقَرَاءِ	:
فَلْيُنْصَفِ الْأَبْرِيَاءُ وَلْيُعَاقَبِ الْمُجْرِمُونَ	:		:

الفعل المجرد أوزان المجرد الثلاثي والرباعي

• الفعل المجرد هو ما كانت فيه الحروف الأصلية وحدها من غير زيادة عليها.

المجرد	١ - فاعل	ي فاعل	كَتَبَ - يَكْتُبُ	١ - فتح ضم
	٢ - فاعل	ي فاعل	جَلَسَ - يَجْلِسُ	٢ - فتح كسر
الثلاثي	٣ - فاعل	ي فاعل	فَتَحَ - يَفْتَحُ	٣ - فتحتان
	٤ - فاعل	ي فاعل	غَضِبَ - يَغْضِبُ	٤ - كسر فتح
	٥ - فاعل	ي فاعل	كَبُرَ - يَكْبُرُ	٥ - ضم ضم
الرباعي	٦ - فاعل	ي فاعل	وَقِيَ - يَوقِي	٦ - كسرتان
	١ - فاعل	ي فاعل	دَحَجَ - يُدَحِجُ	تؤخذ أوزان المجرد الثلاثي من اختلاف حركة عينه ماضياً ومضارعاً

• لا يُعَوَّلُ في معرفة هذه الأوزان إلا على المعجمات - غير أن النحاة وضعوا ضوابط لمعرفة بعضها وهذه أشهرها:

١	فتح ضم: وزن الأجوف والناقص الواويان	فعل قام دعا	يفعل يقوم يدعو	• أشهر أفعال الغلبة: كآثره - ناضله - عارضه • باهأه - ساهمه - قارعه - فاضله - طاوله - كارمه • راجحه - عازه - حاجه - ضاربه • شد منها واوي الفاء أو يائي العين واللام: راميتها - أزميه - فإذا كان واوي العين واللام ترد عينه إلى الضم: راضيتها - أرضوه إذا كانت عينه حرف حلق تفتح: فآخرته - آفخره • شد من المضاعف المتعدي: سيف - يود - يجب - يعرض
٢	فتح كسر: وزن المثال الواوي الأجوف والناقص اليائيان اللازم المضاعف	فعل وجد باع رمى خف	يفعل يجد يبيع يرمي يخف	• شد من المثال الواوي: وضع - يضع • من المضموم العين: يسح - يهن - يهر - يكد - يجن • من المفتوح العين: يصم - يفظ - يبش - يبر - يصب • في الضم والكسر: يدم - يتم - يقر - يشد - بصد • في الضم والفتح: يمل - يجر - يمر - • في الكسر والفتح: يعج - يضل - يجس - يدر • في الوجوه الثلاثة: يث - يأت - يوت - يشر - يشح
٣	فتحتان: وزن عينه أو لامه حرف حلق (ء - ه - خ - ع - غ - ه)	فعل قرأ منح	يفعل يقرا بمنح	• شد: يبلع - يزعج - ينضح • ورد بالأوجه الثلاثة: ينبع - ينبع
٤	كسر فتح: وزن يجوز الفتح والكسر يجوز الأوجه الثلاثة	فعل ينس نعم	يفعل ينأس ينعم	• لا يجوز إلا الكسر: يثق - يرث - يرع - يفق - يرم - يري - يلي - يحق - يرك - يكيم - يقه له
٥	ضم ضم: وزن مضارعه دائماً مضموم	فعل كرم	يفعل يكرم	• وكل فعل من هذا النوع لازم ويدل على الغرائز الثابتة وما يجري مجراها

• الرباعي المجرد بالنظر إلى كثرة حروفه لا يتحمل التصرف كالثلاثي ولذلك هو قليل في العربية بالنسبة إلى الثلاثي المجرد

الفِعْلُ الْمَزِيدُ ١ - أوزانُ مَزِيدَاتِ الثَّلَاثِيِّ وَالرُّبَاعِيِّ

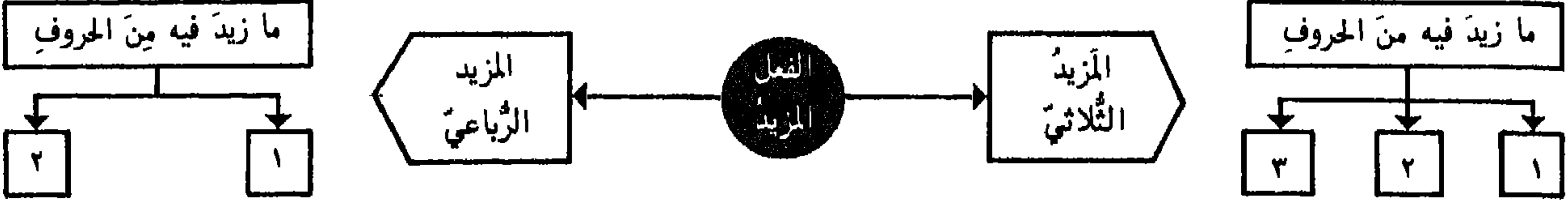

أوزانُ المَزِيدَاتِ		ف ع ل				ي ف ع ل				
		١	٢	٣	٤	١	٢	٣	٤	
مَزِيدَاتِ الثَّلَاثِيِّ	١	ف	ع	ل	ي	ف	ع	ل	١+	
	٢	فَ	عَ	لَ	يَ	فَ	عَ	لَ	١+	
	٣	أ	فَ	عَ	لَ	يَ	فَ	عَ	لَ	
	٤	ت	فَ	عَ	لَ	يَ	فَ	عَ	لَ	
	٥	ت	فَ	عَ	لَ	يَ	فَ	عَ	لَ	
	٦	ان	فَ	عَ	لَ	يَ	فَ	عَ	لَ	
	٧	ا	فَ	عَ	لَ	يَ	فَ	عَ	لَ	
	٨	ا	فَ	عَ	لَ	يَ	فَ	عَ	لَ	
	٩	ا	سَ	فَ	عَ	لَ	يَ	سَ	فَ	عَ
	١٠	ا	فَ	عَ	و	لَ	يَ	فَ	عَ	و
مَزِيدَاتِ الرُّبَاعِيِّ	١	ت	فَ	عَ	لَ	يَ	تَ	فَ	عَ	لَ
	٢	ا	فَ	عَ	لَ	يَ	ا	فَ	عَ	لَ
	٣	ا	فَ	عَ	نَ	لَ	يَ	ا	فَ	عَ

أمثلة		تَكَرَّرُ الأَوْزَانُ											
		١	٢	٣	٤	٥	٦						
مَزِيدَاتِ الثَّلَاثِيِّ	فَصَلَ - يُفَصِّلُ	٢+	ي	ف	ع	ل	١+	ف	ع	ل			
	خَاصَمَ - يُخَاصِمُ	٢+	ي	ا	ف	ع	ل	١+	ا	ف	ع	ل	
	أَكْرَمَ - يُكْرِمُ	١+	ي	فَ	عَ	لَ	١+	أ	فَ	عَ	لَ		
	تَكَرَّمَ - يَتَكَرَّمُ	٣+	ي	ت	فَ	عَ	لَ	٢+	ت	فَ	عَ	لَ	
	تَبَاعَدَ - يَتَبَاعَدُ	٣+	ي	ت	فَ	عَ	لَ	٢+	ت	فَ	عَ	لَ	
	إِنكَسَرَ - يَنكَسِرُ	٢+	ي	ن	فَ	عَ	لَ	٢+	ان	فَ	عَ	لَ	
	أَفْتَخَرَ - يَفْتَخِرُ	٢+	ي	فَ	تَ	عَ	لَ	٢+	ا	فَ	تَ	عَ	لَ
	أَحْمَرَ - يَحْمَرُ	٢+	ي	فَ	عَ	لَ	٢+	ا	فَ	عَ	لَ		
	اسْتَخْرَجَ - يَسْتَخْرِجُ	٣+	ي	سَ	فَ	عَ	لَ	٣+	ا	سَ	فَ	عَ	لَ
	أَعْشَوْشَبَ - يَعْشَوْشِبُ	٣+	ي	فَ	عَ	و	لَ	٣+	ا	فَ	عَ	و	لَ
مَزِيدَاتِ الرُّبَاعِيِّ	تَدَخَّرَ - يَتَدَخَّرُ	٢+	ي	تَ	فَ	عَ	لَ	١+	تَ	فَ	عَ	لَ	
	أَكْفَهَرَ - يَكْفَهَرُ	٢+	ي	ا	فَ	عَ	لَ	٢+	ا	فَ	عَ	لَ	
	أَحْرَنْجَمَ - يَحْرَنْجِمُ	٢+	ي	ا	فَ	عَ	نَ	لَ	٢+	ا	فَ	عَ	نَ

الفعل المزيد - ٢ - أوزان المزيدات بالتفصيل	
١ - وزن فَعَلَ	<ul style="list-style-type: none"> ● غالباً يكون للتعدية: فَرَحْتُهُ - وأيضاً للتكثير: قَطَعْتُ الحَبْلَ - لنسبة المفعول إلى أصل الفعل: كَفَّرْتُهُ - للسلب: قَشَرْتُ العودَ - لاتخاذ الفعل من الاسم: خَيَّمَ القَوْمَ
٢ - وزن فاعَلَ	<ul style="list-style-type: none"> ● غالباً للمشاركة: ضارب زيد عمراً - وأيضاً بمعنى المجرد: ساقرتُ - بمعنى أفعال: عافاك الله - بمعنى فَعَلَ: ضاعفتُهُ - للمبالغة: طاولتُهُ
٣ - وزن أفعَلَ	<ul style="list-style-type: none"> ● غالباً للتعدية: أكرمته - وأيضاً للدخول في الشيء: أصبح المسافرُ - لوجود ما اشتق منه الفعل في صاحبه: أثمرت الشجرةُ - للمبالغة: أشغلتُهُ - لوجدان المفعول على صفة: أعظمتُهُ - للصيرورة: أفقرت الأرضُ - للسلب: أشفى المريضُ - بمعنى المجرد: أقلت البيعَ
٤ - وزن تفعَلَ	<ul style="list-style-type: none"> ● غالباً لمطاوعة فَعَلَ: أدبته فتأدبَ - وأيضاً للتكلف: تجلَّدَ - لاتخاذ الفعل من الاسم: توسَّدَ - للانتساب: تبدَّى - للشكاية: تظلمَ - للدلالة على مجانبة الفعل: تأثمَ - للصيرورة: تأيَّمت المرأةُ - للدلالة على حصول أصل الفعل: مرة بعد مرة: تجرَّعَ - للطلب: تعجَّلَ الشيءَ
٥ - وزن تفاعلَ	<ul style="list-style-type: none"> ● غالباً للمشاركة: تضارب الرجلان - وأيضاً لمطاوعة فاعَلَ: باعدته فتباعداً - للتظاهر بما ليس في الواقع: تمارضَ - للوقوع تدريجياً: توارد القومُ - بمعنى المجرد: تعالَى
٦ - وزن انفعَلَ	<ul style="list-style-type: none"> ● غالباً لمطاوعة فعل لا غير: قَطَعْتُهُ فأنقطعَ - وأيضاً لمطاوعة أفعال في شذوذ: أزعجتُهُ فأنزعجَ - لا يُبنى انفعَلَ إلا مما فيه علاجٌ وتأثيرٌ ولهذا لا يقال: علمت المسألة فأنعلمت - ولا يؤخذ غالباً مما فاءه: ل-ر-د-ن-م - استغناء عنه بوزن افتعل: لويته فالتوى
٧ - وزن افتعلَ	<ul style="list-style-type: none"> ● غالباً لمطاوعة فَعَلَ: جمعتُهُ فاجتمعَ - وأيضاً لاتخاذ الفعل من الاسم: اختبَرَ - للمبالغة: اكتسبَ - بمعنى المجرد: اجتدبَ - ربها للمشاركة: اختصم القومُ - للطلب: اكتد فلان فلاناً
٨ - وزن أفعَلَ	<ul style="list-style-type: none"> ● غالباً للدخول في الصفة: احمرَّ - وأيضاً للمبالغة: اسودَّ الليلُ
٩ - وزن استفعَلَ	<ul style="list-style-type: none"> ● غالباً للطلب: استغفرَ - وأيضاً لوجدان المفعول على صفة: استعظمتُ الأمرَ - للتحوُّل: استخجرَ الطينُ - للتكلف: استجراً - للمطاوعة: أراحهُ فاستراحَ - بمعنى المجرد: استقرَّ
١٠ - أفعوعَلَ - افعولَ - أفعالُ	<ul style="list-style-type: none"> ● غالباً للمبالغة: اخذ ودب - اجلود - اجار - وأيضاً بمعنى المجرد: اخلوى الشمرُ - أمّا وزن افعال فيختصُّ بالألوان والعيوب
١ - وزن تفعَّلَ	<ul style="list-style-type: none"> ● لمطاوعة مجرده: دخرجت الحجر فتدخرج
٢ - أفعَّلَ - افعنَّلَ	<ul style="list-style-type: none"> ● للمبالغة: افسعرَ - اخرنجم
فائدة	<ul style="list-style-type: none"> أكثر المزيدات سماعية لا يقاس عليها والمدار في ذلك على كتب اللغة - جئل: لا يستعمل له مزيد - ذرب: لا يستعمل له سوى ذرب وأذرب - قذيات المجرد: رسل: أرسل

● كل زيادة تلحق الفعل المجرد تكون في الأعم الأغلب لغرض معنوي لا استفاد إلا منها-

اللازم والمتعدي وعلاقة الفعل بالمفعول به

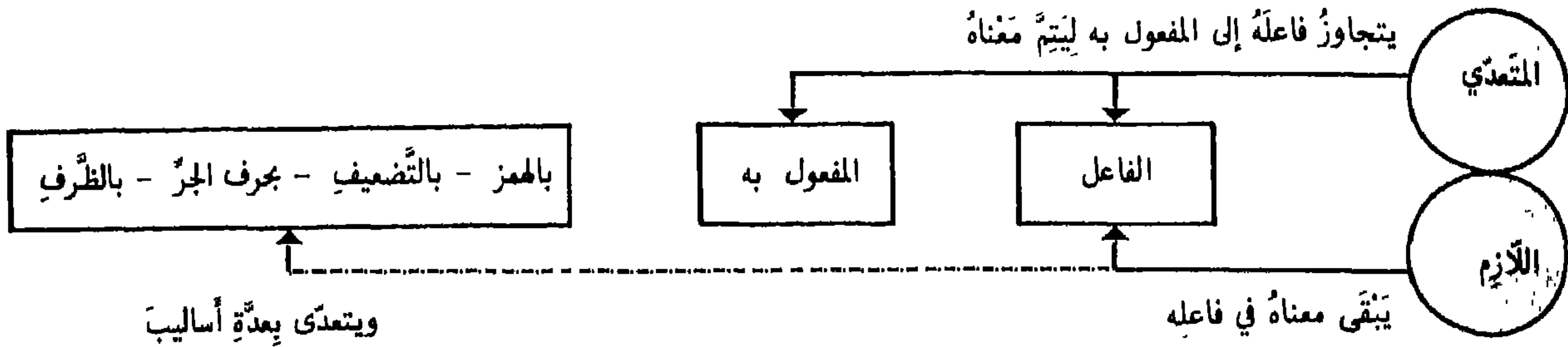

اللازم	احتاج إليه - عَقَلَ عَنْهُ
لا يتقبل الضمير: هـ	ورد عليه - رَغِبَ فِيهِ
	جاء به - دَنَا مِنُّهُ

المتعدي	راقه - ظننه - أعطاه
يتقبل الضمير: هـ	حرمه - جعله - حدته
	علاه - وعده - أعلمه

الفعل	الفاعل	المفعول به	بحرف الجر	بالظرف
مات	القائد			
كَتَبَ	التلميذ	رسالة		
أَحْضَرَ	الطبيب	الدواء		
كَرَّمَ	الملك	الأبطال		
رَغِبَ	الولد	في العلم		
جَلَسَ	الرجل	تحت الشجرة		

- لازم
- يكتفي بفاعله :
- متعد
- ١ - بنفسه إلى المفعول به :
 - ٢ - بهمزة التعدية في أوله :
 - ٣ - بتضعيف عينه :
 - ٤ - بواسطة حرف الجر :
 - ٥ - بواسطة الظرف :

يكون الفعل لازماً إذا دلّ على:	يجب فيها اللزوم	تقلب فيها التعدية	يقلب فيها اللزوم
• غريزة أو ما يقرب منها : شَجَعَ - حَسَنَ	انفعل - انهدم	فعل - كرم	تفعل - تقبل
• هيئة : طال - قصر	تفعل - تفرق	أفعل - أكرم	تفاعل - تكاتب
• لون : زرق - دكن	أفعل - احمر	فاعل - قاتل	افتعل - افتتح
• عيب أو جلية : عور - غيد	افعل - اطمأن	استفعل - استكتب	
• نظافة أو دنس : طهر - قدر	افعل - احرنجم		
• خلو أو امتلاء : فرغ - شبع	افعال - احار		
• بعض العوارض الطبيعية : غضب - مرض			

- قد يستعمل تارة لازماً وتارة متعدياً:
- شكّل: لازم بمعنى التيسر - ومتعد بمعنى قيد
- سَفَحَ: لازم بمعنى سال - ومتعد بمعنى أراقه
- قد يختلف معناه بحسب تعديته بنفسه أو بالحرف:
- جَزَمَ: أمضى - جَزَمَ عَنْهُ: عجز - جَزَمَ عَلَيْهِ: سكت

الفعل الواحد

- المتعدي لازماً
- إذا بُني للمطاوعة
- جمعه - فتجمع
- قلبه - فانقلب
- دخرجته - فتدخرج

عِلَاقَةُ الْفِعْلِ بِالْفَاعِلِ وَنَائِبِ الْفَاعِلِ

المَعْلُومُ وَالْمَجْهُولُ

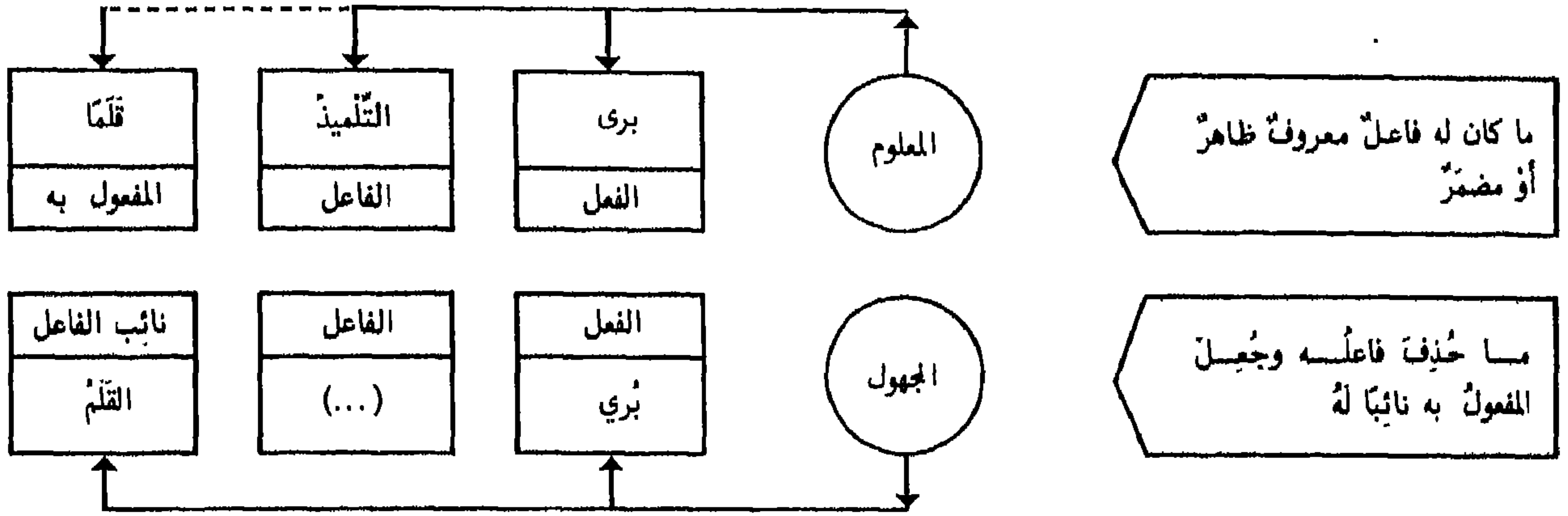

ولا يكون فيه أمرٌ بل ماضٍ ومضارعٌ	مَزِيدٌ				مُجَرَّدٌ				يُبنى المجهول من المتعدّي المعلوم		
	مجهول	معلوم	مجهول	معلوم	مجهول	معلوم	مجهول	معلوم	مجهول	معلوم	
ثلاثي	١	يُفَعِّلُ	يُفَعِّلُ	فَعَّلَ	فَعَّلَ	يُفَعِّلُ	بُفَعِّلُ	فُعِّلَ	فَعَّلَ	١	ثلاثي
	٢	يُفَاعِلُ	يُفَاعِلُ	فَوَعَلَ	فَاعَلَ	يُفَعِّلُ	يُفَعِّلُ	فُعِّلَ	فَعَّلَ	٢	
	٣	يُفَعِّلُ	يُفَعِّلُ	أَفَعَّلَ	أَفَعَّلَ	يُفَعِّلُ	يُفَعِّلُ	فُعِّلَ	فَعَّلَ	٣	
	٤	يُتَفَعَّلُ	يُتَفَعَّلُ	تَفَعَّلَ	تَفَعَّلَ	يُفَعِّلُ	يُفَعِّلُ	فُعِّلَ	فَعَّلَ	٤	
	٥	بُتَفَاعَلُ	بُتَفَاعَلُ	تَفَوَعَلَ	تَفَاعَلَ	بُفَعِّلُ	بُفَعِّلُ	فُعِّلَ	فَعَّلَ	٥	
	٦	يُنْفَعَلُ	يُنْفَعَلُ	انْفَعَلَ	انْفَعَلَ	يُفَعِّلُ	يُفَعِّلُ	فُعِّلَ	فَعَّلَ	٦	
	٧	يُقْتَعَلُ	يُقْتَعَلُ	اقتَعَلَ	اقتَعَلَ						
	٨	...	يُفَعِّلُ	...	افْعَلَّ						
	٩	يُسْتَفَعَّلُ	يُسْتَفَعَّلُ	اسْتَفَعَّلَ	اسْتَفَعَّلَ						
	١٠	يُفَعْوَعَلُ	بُفَعْوَعَلُ	افْعُوَعَلَ	افْعُوَعَلَ						
رُباعي	١	يُتَفَعَّلَلُ	يُتَفَعَّلَلُ	تَفَعَّلَلُ	تَفَعَّلَلُ	يُفَعَّلَلُ	يُفَعَّلَلُ	فُعَّلَلُ	فَعَّلَلُ	١	رُباعي
	٢	يُفَعْنَلَلُ	يُفَعْنَلَلُ	افْعَنَلَلُ	افْعَنَلَلُ						
	٣	يُفَعَّلَلُ	يُفَعَّلَلُ	افْعَلَلُ	افْعَلَلُ						
		مضارع		ماضي		مضارع		ماضي			

بعض الأفعال التي لا تستعمل إلا بالمجهول

جُنَّ الرَّجُلُ	طَلَّ الدَّمُ
أَوَّلَعَ بالأمر	عَنِيَ به
زَهِيَ عَلَيْهِ	حَمَّ المَرِيضُ
سَقَطَ في يده (ندم)	عَمَّ الهَلالُ
أَغْمَى عَلَيْهِ	عَشِيَ عَلَيْهِ

الفعل الأجوف

يُعَلُّ	: يُعِيدُ	- يُعَادُ
لا يُعَلُّ	: يُعَوِّجُ	- يُصَادُ
	يُعْتَوِرُ	- يُعَوِّجُ
		- يُعْتَوِرُ

قبل آخر الماضي ألف

صَامَ	- صِيمَ
اصْطَادَ	- اصْطَيْدَ
انْقَادَ	- انْقَيْدَ
اقتَادَ	- اقتَيْدَ

الفعل الصحيح والمعتل
دخول حروف العلة على الفعل. و - ا - ي

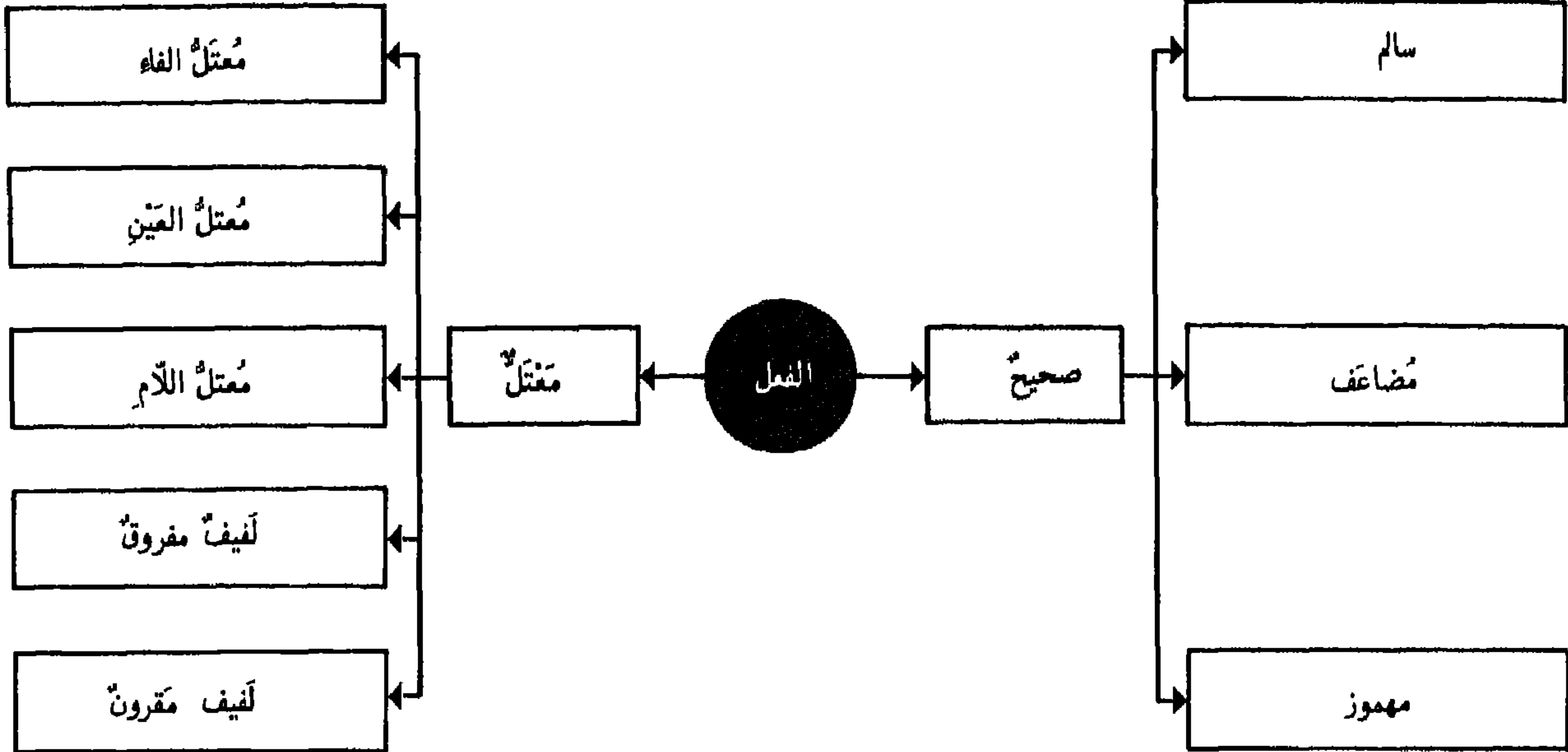

	ل	ع	ف		
بَدَكَ - دَخَرَ	صحيح	صحيح	صحيح	سالم	الفعل الصحيح
زَلَزَانَ	صحيح نفسه	صحيح	صحيح	مضاعف	
أَكَلَ -	صحيح	صحيح	همزة	مهموز الفاء	
سَانَ -	صحيح	همزة	صحيح	مهموز العين	
قَرَأَ -	همزة	صحيح	صحيح	مهموز اللام	

	ل	ع	ف		
وَعَدَ - يَرَى	صحيح	صحيح	عِلَّة	معتل الفاء	الفعل المعتل
قَالَ - شَاعَ	صحيح	عِلَّة	صحيح	معتل العين	
دَعَا - رَمَى	صحيح	صحيح	صحيح	معتل اللام	
وَقَى - وَقَى	عِلَّة	صحيح	عِلَّة	لَيفٌ مفروقٌ	
شَوَى - حَوَى	عِلَّة	عِلَّة	صحيح	لَيفٌ مقرونٌ	

- مهموز ومضاعف : أمّ كل من هذه الأفعال
- مهموز ومعتل : أنى يجري
- معتل ومضاعف : ود على حكم بابه

قد يرد

أصول الفعل مجردة من الزوائد في الهمز والتضعيف والعلة
يُعتبر

دُخُولُ نُونِ التَّوَكِيدِ عَلَى الْفِعْلِ

المؤكد وغير المؤكد

مؤكد: نون ثقيلة

هل تذهبن؟

هل تذهبن؟

هل تؤكد

مؤكد: نون خفيفة

هل تذهبن؟

لا تدخل على الماضي مطلقاً

ن
التوكيد

تدخل على الأمر بدون شرط

تدخل على المضارع بشروط

- تأكيد المضارع واجب في جواب القسم المثبت والمتصل باللام: وَاللَّهِ لَأُزَوِّرَنَّكَ ما عدا ذلك امتنع التوكيد: وأبيك لا يفلح الكذوب.
- الفعل المؤكد المسند إلى ضمير المثني والجمع والمؤنثة المخاطبة يبقى مغرباً
- متى اتصلت نون التوكيد بالفعل وكان قد حذف منه شيء بسبب البناء والجزم رد إليه ذلك المحذوف لزوال المقتضي: قومن - ازمين - لا تخافن
- كل موضع تقع فيه نون التوكيد الثقيلة جاز فيه وقوع الخفيفة إلا بعد الألف فلا تقع إلا الثقيلة - وإذا لاقى الخفيفة ساكناً حذفت وجوباً وهي تبدل ألفاً في الوقف إذا وقعت بعد فتحة: إن خدمت الحقيقة فأفرحاً. والأصل فأفرحن.

شروط تحيين المضارع للاستقبال

- الاستفهام : هل تذهبن؟
- الترجي : لعلك ترفقن بي
- العرض : ألا تجودن بما بليتك
- التحضيض : هلاً تجتهدن
- النهي : لا تنكاسن
- التمني : ليتك تفوزن بأمانيك
- القسم : وأبيك لأحفظن عهدك

- إذا أسند الفعل إلى ضمير المتكلمين: لا ننصرن - أو ضمير الواحد: لا ينصرن - لا تنصرن - انصرن - يبنى آخره على الفتح سواء أكان صحيحاً أو معتلأ: لندعون - اذعون.
- إذا أسند الفعل إلى ألف اثنين تكسر نون التوكيد بعدها وتحذف نون الإعراب إن كانت: هلاً تصطلحان.
- إذا أسند الفعل إلى واو الجماعة تحذف مع نون الإعراب ويبقى الآخر على ما كان له من الحركة: لينصرن - انصرن - لا تنصرن ولا يخرج عن ذلك سوى الناقص المفتوح العين فتثبت فيه واو الجماعة هل ترضون.
- إذا أسند الفعل إلى نون النسوة زيدت ألف بين النونين وكسرت نون التوكيد: لينصرن - ليدعون.
- إذا أسند الفعل إلى ياء المخاطبة تحذف مع نون الإعراب ويبقى الآخر على ما كان له من الحركة: لا تنصرن.
- ولا يخرج عن ذلك سوى الناقص المفتوح العين فتثبت فيه ياء المخاطبة مكسورة: ألا تسعين.

نون التوكيد تُحذف للفعل التغيرات الآتية:

مضارع	أمر
لا ينصرن	
لا ينصران	
لا ينصرن	
لا تنصرن	
لا تنصران	
لا ينصرن	انصرن
لا تنصران	انصران
لا ينصرن	انصرن
لا تنصرن	انصرن
لا تنصران	انصران
لا ينصرن	انصرن
لا تنصران	انصران
لا انصرن	
لا ننصرن	

الفِعْلُ وَالضَّمَايرُ - ١ - عِلَاقَةُ الفِعْلِ بِالضَّمَايرِ البَارِزَةِ وَالْمُسْتَتِرَةِ

تتجانس حُرُوفُ العِلَّةِ الثلاثةُ فِي اللَّفْظِ مَعَ الحَرَكَاتِ الثَّلَاثِ

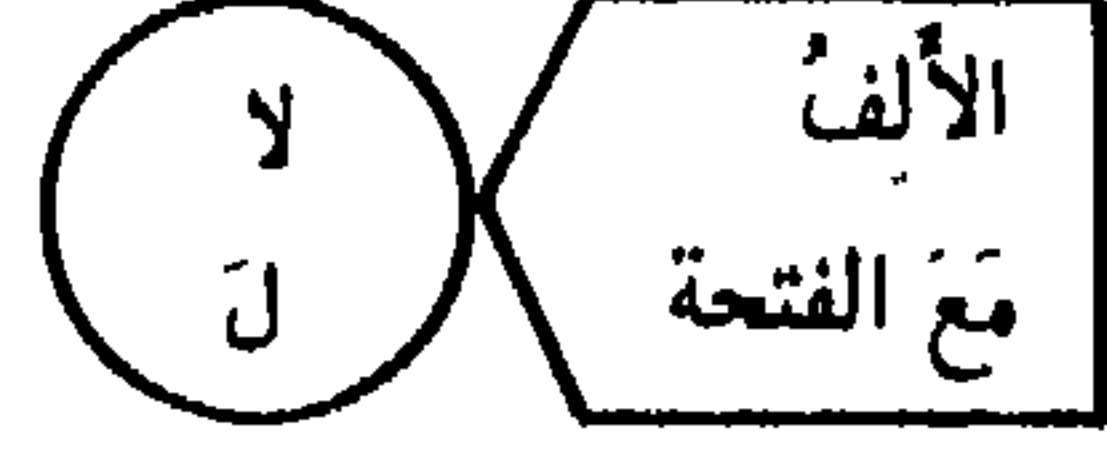
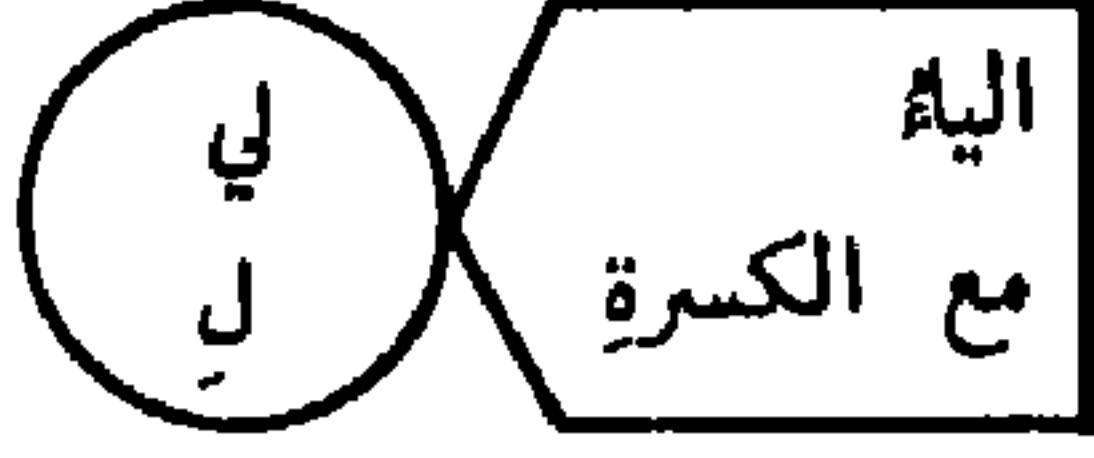

الماضي	ضمائرُ الرَّفْعِ	ضمائرُ النَّصْبِ	ضمائرُ الجَرِّ	المضارعُ	الأمرُ
فَعَلَ فَعَلْ فَعُلْ	- أ وَا	هُ هَآ هَمْ	عِنْدَهُ عِنْدَهَا عِنْدَهُمْ	يَفْعَلُ يَفْعَلْ يَفْعُلْ	- أ وَا
فَعَلْتِ فَعَلْتِ فَعَلْ	- أ نَ	هِيَ هَآ هُنَّ	عِنْدَهَا عِنْدَهَا عِنْدَهُنَّ	تَفْعَلُ تَفْعَلْ يَفْعَلْ	- أ نَ
فَعَلْ فَعَلْ فَعَلْ	تَ تُهَا تُنَّ	كَ كُكُمْ كُنْكُمْ	عِنْدَكَ عِنْدَكُمَا عِنْدَكُمْ	تَفْعَلُ تَفْعَلْ تَفْعَلْ	أَفْعَلْ أَفْعَلْ أَفْعَلْ
فَعَلْ فَعَلْ فَعَلْ	تَ تُهَا تُنَّ	كَ كُكُمْ كُنْكُمْ	عِنْدَكَ عِنْدَكُمَا عِنْدَكُنَّ	تَفْعَلْ تَفْعَلْ تَفْعَلْ	أَفْعَلْ أَفْعَلْ أَفْعَلْ
فَعَلْ فَعَلْ	أَنَا نَحْنُ	بِي بِنَا	عِنْدِي عِنْدَنَا	أَفْعَلْ نَفْعَلْ	-

يَسْتَتِرُ الضَّمِيرُ وَجُوبًا

- حَيْثُ لَا يَخْلِفُهُ ظَاهِرٌ وَلَا ضَمِيرٌ مُنْفَصِلٌ وَذَلِكَ فِي مَا كَانَ لِلْمُتَكَلِّمِ مُطْلَقًا وَلِلْمُفْرَدِ المُخَاطَبِ سِوَاكَ كَانَ فِعْلًا أَوْ اسْمًا فِعْلِيًّا صَةً - حَذَارٍ.
- أَوْ بَدَلًا مِنَ الفِعْلِ: ضَرْبًا الجَانِبِيِّ وَعَلَى خِلَافِ الأَصْلِ فِي أفعالِ الاستِثْنَاءِ وَأفعالِ التَّعْجِيبِ وَالتَّفْضِيلِ وَفِي خِبرِ أفعالِ المُقَارَبَةِ مَا عدا خِبرَ عَسَى: يَكَادُ زَيْدٌ يَذْهَبُ وَلَا يَكُونُ الضَّمِيرُ المُسْتَتِرُ إِلَّا فِي مَحَلِّ رَفْعٍ.

مَجَانَسَةُ حُرُوفِ العِلَّةِ مَعَ الحَرَكَاتِ

- قَدْ تَكُونُ تَقْدِيرًا كَمَا فِي: عَزَّوْا - تَخْشِينَ مِنْ مُعْتَلِّ اللَّامِ فَإِنَّ أَصْلَهَا: عَزَّوُوا - تَخْشِينَ

يَسْتَتِرُ الضَّمِيرُ جَوَازًا

- حَيْثُ يَحِلُّ مَحَلُّ الظَّاهِرِ فِي فِعْلِ الغَائِبِ وَالغَائِبَةِ وَالصِّفَاتِ حَقِيقَةً كَانَتْ: الضَّارِبُ - المُضْرُوبُ
- أَوْ تَأْوِيلًا: الشَّاهِدُ العَدْلُ

نُونُ الوَقَايَةِ

- تَفْصِيلُ بَيْنِ الفِعْلِ أَوْ اسْمِ الفِعْلِ أَوْ الحَرْفِ وَيَاءِ المُتَكَلِّمِ لِتَقْيِي مِنَ الكَسْرِ: أَكْرَمَنِي - رُوَيْدَنِي - إِنِّي - مَنِي
- فِي الأفعالِ الخَمْسَةِ المَرْفُوعَةِ يَجُوزُ إِثْبَاتُ النُّونِ وَحذفُهَا: يَضْرِبُونِي أَوْ يَضْرِبُونِي أَمَّا فِي المَنْصُوبَةِ وَالمَجْزُومَةِ فإِثْبَاتُهَا وَاجِبٌ: لَمْ يَضْرِبُونِي - لَنْ يَضْرِبُونِي فِي إِنْ وَأَخْوَانِهَا إِثْبَاتُهَا أَكْثَرُ مَعَ لَيْتِ وَأَقْلُّ مَعَ لَعَلَّ - يَجِبُ إِثْبَاتُهَا مَعَ مِنْ وَعَنْ وَيَغْلُبُ مَعَ إِنْ وَيَمْتَنِعُ مَعَ بَاقِي الحُرُوفِ

الفِعْلُ وَالضَّمَائِرُ ٢ - دُخُولُ الضَّمَائِرِ البَارِزَةِ عَلَى الفِعْلِ

الضَّمَائِرُ البَارِزَةُ						الضَّمَائِرُ المَسْتَرِةُ	تَصْرِيفُهُ مَعَ الضَّمَائِرِ				الفعل الماضي	
ي	و	نا	ن	ت	ا		١	٢	جمع	مذكر		مؤنث
	فَعَلُوا		فَعَلْنَا	فَعَلْتُمْ فَعَلْتُمَا فَعَلْتُمُ	فَعَلْنَا	فَعَلْتُ فَعَلْتُمْ	أَنَا أَنْتَ أَنْتُمَا أَنْتُمْ أَنْتُمْ أَنْتُمْ أَنَا نَحْنُ	١ ٢ جمع	مذكر مذكر مذكر مؤنث مؤنث مؤنث مؤنث مؤنث مؤنث مؤنث	مؤنث مؤنث مؤنث مؤنث مؤنث مؤنث مؤنث مؤنث مؤنث مؤنث	غائب غائب غائب غائب غائب مُخَاطَب مُخَاطَب مُخَاطَب مُخَاطَب مُخَاطَب مُخَاطَب مُخَاطَب مُخَاطَب مُخَاطَب مُخَاطَب مُتَكَلِّم مُخَاطَب	
	يَفْعَلُونَ		يَفْعَلُونَ	يَفْعَلُونَ يَفْعَلُونَا يَفْعَلُونَا يَفْعَلُونَ	يَفْعَلُونَ	يَفْعَلُونَ	أَنَا أَنْتَ أَنْتُمَا أَنْتُمْ أَنْتُمْ أَنْتُمْ أَنَا نَحْنُ	١ ٢ جمع	مذكر مذكر مذكر مؤنث مؤنث مؤنث مؤنث مؤنث مؤنث مؤنث	مؤنث مؤنث مؤنث مؤنث مؤنث مؤنث مؤنث مؤنث مؤنث مؤنث	غائب غائب غائب غائب غائب مُخَاطَب مُخَاطَب مُخَاطَب مُخَاطَب مُخَاطَب مُخَاطَب مُخَاطَب مُخَاطَب مُخَاطَب مُخَاطَب مُخَاطَب مُتَكَلِّم مُخَاطَب	الفعل المضارع
	أَفْعَلُوا		أَفْعَلْنَا	أَفْعَلْتُمْ أَفْعَلْتُمَا أَفْعَلْتُمُ	أَفْعَلْنَا	أَفْعَلْتُ أَفْعَلْتُمْ	أَنَا أَنْتَ أَنْتُمَا أَنْتُمْ أَنْتُمْ أَنْتُمْ أَنَا نَحْنُ	١ ٢ جمع	مذكر مذكر مذكر مؤنث مؤنث مؤنث مؤنث مؤنث مؤنث مؤنث	مؤنث مؤنث مؤنث مؤنث مؤنث مؤنث مؤنث مؤنث مؤنث مؤنث	مُخَاطَب مُخَاطَب مُخَاطَب مُخَاطَب مُخَاطَب مُخَاطَب مُخَاطَب مُخَاطَب مُخَاطَب مُخَاطَب مُخَاطَب مُخَاطَب مُخَاطَب مُخَاطَب مُخَاطَب مُخَاطَب مُخَاطَب مُخَاطَب مُخَاطَب	فعل الأمر

تصريفُ الفعلِ			١ - الصَّيِّحُ وَالْمُعْتَلُّ - الْمَعْلُومُ وَالْمَجْهُولُ - الْمُوَكَّدُ - الْجَامِدُ		
الأصل	المجهول	المعلوم	ل	ع	ف
	فُعِلَ	فَعَلَ	ل	ع	ف
	أَثِرَ سُئِلَ قُرِئَ	أَثَرَ سَأَلَ قَرَأَ	رَ لَ أَ	ثَ أَ رَ	أَ سَ قَ
	مُدَّ	مَدَّ	دَ		مَ
					مضاعف
					مهموز : ف . . مهموز : ع . . مهموز : ل . .
					سالم
					الفعلُ الصَّيِّحُ

الفعلُ الْمُفْتَلُّ			مُعْتَلٌّ : ف . . مُعْتَلٌّ : ف . .		
	وَعَدَ يُسِرُّ	وَعَدَ يُسِرُّ	د ر	ع س	و ي
	قِيلَ خِيفَ بِيعَ غَزِيَ رَمِيَ	قَالَ خَافَ بَاعَ غَزَا رَمَى	ل ف ع ا ي	ا ا ز م	ق خ ب غ ر
	قَالَ خَوَّفَ بَوَّعَ غَزَوَ رَمَى				
					مُعْتَلٌّ : ع . . مُعْتَلٌّ : ع . . مُعْتَلٌّ : ع . . مُعْتَلٌّ : ل . . مُعْتَلٌّ : ل . .
					مُعْتَلٌّ : ف . . مُعْتَلٌّ : ف . .
					مثال واويّ مثال يائيّ
					أجوف واويّ أجوف (فعل) أجوف يائيّ ناقص واويّ ناقص يائيّ
					مفروق لثيف مقرون لثيف مقرون
					مهموز : ف . . مهموز : ف . . مهموز : ع . . مهموز : ل . . مهموز ولثيف مفروق
					آ أ ر ج و ا
					ب ي ي ء ي ي
					ت أ ا ا و
					ب ي ي ء ي ي
					أب أبي رأى جاء وأى أوى
					أب أبي رأى جاء وأى أوى
					أب أبي رأى جاء وأى أوى
					أب أبي رأى جاء وأى أوى

النَّصْبُ وَالجَرْمُ وَالتَّوَكُّيدُ	• تصريفُ المضارعِ المنصوبِ والمجزومِ : • تصريفُ المضارعِ مع نون التَّوَكُّيدِ : • تصريفُ الأمرِ مع نون التَّوَكُّيدِ :	بَفَعَلٌ يَفْعَلَنَّ أَفْعَلَنَّ يَمُدُّ يَمُدَّنَّ مُدَّنَّ يَقُولُ يَقُولَنَّ قُولَنَّ يَغزُو يَغزُونَنَّ اغزُونَنَّ
--	--	---

الأفعالُ الجامِدةُ	ليسَ - عسى هَلُمَّ - هابِ نَعَمْ - يَبْسُ حَبِّدَا - أَفْعَلْ سَاءَ - أَفْعَلْ
-----------------------	--

تصريف الفعل - ٢ - المعلوم الصحيح والمعلوم المموز

ء وى	و ءى	ء	ءى	ء	ء	ء	ء	ء	ء
أوى	وأى	جاء	رأى	أتى	آب	مد	قرأ	سأل	أبزر
أويا	وأيا	جاءا	رأيا	أتيا	آبا	مدا	قرأا	سالا	أبزرا
أووا	وأوا	جاؤوا	رأوا	أتوا	آبوا	مدوا	قرأوا	سألوا	أبزروا
أوت	وأت	جاءت	رأت	أتت	آبت	مدت	قرأت	سألت	أبزت
أوتا	وأتا	جاءتا	رأتا	أتتا	آبتا	مدتا	قرأتا	سألتا	أبزرتا
أوين	وأين	جئنا	رأين	أتين	آبن	مددن	قرأن	سألن	أبزن
أويت	وأيت	جئت	رأيت	أتيت	آبت	مددت	قرأت	سألت	أبزت
أويتنا	وأيتنا	جئنا	رأيتنا	أتيتنا	آبتنا	مددتها	قرأتبا	سألتنا	أبزتبا
أويتكم	وأيتكم	جئتم	رأيتكم	أتيتكم	آبتكم	مددتم	قرأتكم	سألتكم	أبزتكم
أويتنا	وأيتنا	جئنا	رأيتنا	أتيتنا	آبتنا	مددتها	قرأتبا	سألتنا	أبزتبا
أويتن	وأيتن	جئتن	رأيتن	أتيتن	آبتن	مددتن	قرأتن	سألتن	أبزتتن
أويت	وأيت	جئت	رأيت	أتيت	آبت	مددت	قرأت	سألت	أبزت
أويتنا	وأيتنا	جئنا	رأيتنا	أتيتنا	آبتنا	مددنا	قرأنا	سألنا	أبزنا

المضارع

ء وى	و ءى	ء	ءى	ء	ء	ء	ء	ء	ء
ياوي	يأوى	يجيء	يرى	يأتى	يؤوب	يمد	يقرأ	يسأل	يأبزر
ياويان	يأويان	يجيئان	يريان	يأتيان	يؤوبان	يمدان	يقرأن	يسألون	يأبزون
ياوون	يأوون	يجيئون	يرون	يأتون	يؤوبون	يمدون	يقرأون	يسألون	يأبزون
تاوي	تأوى	تجيء	ترى	تأتى	تؤوب	تمد	تقرأ	تسأل	تأبزر
تاويان	تأويان	تجيئان	تريان	تأتیان	تؤوبان	تمدان	تقرأن	تسألون	تأبزون
ياوين	يأوين	يجئنا	يرين	يأتين	يؤوبن	يمددن	يقرأن	يسألن	يأبزن
تاوي	تأوى	تجيء	ترى	تأتى	تؤوب	تمد	تقرأ	تسأل	تأبزر
تاويان	تأويان	تجيئان	تريان	تأتیان	تؤوبان	تمدان	تقرأن	تسألون	تأبزون
تاوون	تأوون	تجيئون	ترون	تأتون	تؤوبون	تمدون	تقرأون	تسألون	تأبزون
تاوين	تأوين	تجيئنا	ترين	تأتين	تؤوبين	تمددين	تقرأين	تسألين	تأبزن
تاويان	تأويان	تجيئان	تريان	تأتیان	تؤوبان	تمدان	تقرأن	تسألون	تأبزون
تاوين	تأوين	تجئنا	ترين	تأتين	تؤوبن	تمددن	تقرأن	تسألن	تأبزن
أوي	أوى	أجىء	أرى	أأتى	أؤوب	أمد	أقرأ	أسأل	أأبزر
ناوي	نأوى	نجيء	نرى	نأتى	نؤوب	نمد	نقرأ	نسأل	نأبزر

المضارع

ء وى	و ءى	ء	ءى	ء	ء	ء	ء	ء	ء
إئو	إئوى	جىء	رى	ت - إئت	أب	مد	أقرأ	أسأل	إبزر
إئوبا	إئويان	جيئنا	ريان	تبا	أبا	مدا	أقرأا	أسألا	إبزرا
إئووا	إئوون	جيئوا	رون	أتوا	أبوا	مدوا	أقرأوا	أسألوا	إبزروا
إئوي	إئوى	جيئنا	رى	إئى	أبى	مدى	أقرأى	أسألى	إبزرى
إئويا	إئويان	جيئنا	ريان	تيا	أبيا	مدا	أقرأا	أسألا	إبزرا
إئوين	إئوين	جئنا	رين	تئين	أبن	امددن	أقرأن	أسألن	إبزن

المضارع

تصريفُ الفعلِ

- ٣ -

المَعْلُومِ الْمُعْتَلِّ غَيْرِ الْمَهْمُوزِ

و	ي	ا	ا	ا	ا	و	و	ي
وَعَدَ	يَسِرُّ	قَالَ	خَافَ	بَاعَ	غَزَا	رَمَى	وَقَى	طَوَى
وَعَدَا	يَسِرُّوا	قَالُوا	خَافُوا	بَاعُوا	غَزَوْا	رَمَوْا	وَقَوْا	طَوَوْا
وَعَدَتْ	يَسِرَّتْ	قَالَتْ	خَافَتْ	بَاعَتْ	غَزَتْ	رَمَتْ	وَقَتْ	طَوَتْ
وَعَدَتَا	يَسِرَّتَا	قَالَتَا	خَافَتَا	بَاعَتَا	غَزَتَا	رَمَتَا	وَقَتَا	طَوَتَا
وَعَدَنَ	يَسِرَّنْ	قُلْنَ	خَفِنَ	بَعْنَ	غَزَوْنَ	رَمَيْنَ	وَقَيْنَ	طَوَيْنَ
وَعَدَتْ	يَسِرَّتْ	قُلْتَ	خَفْتِ	بَعْتِ	غَزَوْتَ	رَمَيْتِ	وَقَيْتِ	طَوَيْتِ
وَعَدْتُمَا	يَسِرْتُمَا	قُلْتُمَا	خَفْتُمَا	بَعْتُمَا	غَزَوْتُمَا	رَمَيْتُمَا	وَقَيْتُمَا	طَوَيْتُمَا
وَعَدْتُمْ	يَسِرْتُمْ	قُلْتُمْ	خَفْتُمْ	بَعْتُمْ	غَزَوْتُمْ	رَمَيْتُمْ	وَقَيْتُمْ	طَوَيْتُمْ
وَعَدَتْ	يَسِرَّتْ	قُلْتَ	خَفْتِ	بَعْتِ	غَزَوْتَ	رَمَيْتِ	وَقَيْتِ	طَوَيْتِ
وَعَدْتُمَا	يَسِرْتُمَا	قُلْتُمَا	خَفْتُمَا	بَعْتُمَا	غَزَوْتُمَا	رَمَيْتُمَا	وَقَيْتُمَا	طَوَيْتُمَا
وَعَدْتُنَّ	يَسِرْتُنَّ	قُلْتُنَّ	خَفْتُنَّ	بَعْتُنَّ	غَزَوْتُنَّ	رَمَيْتُنَّ	وَقَيْتُنَّ	طَوَيْتُنَّ
وَعَدْتُ	يَسِرْتُ	قُلْتُ	خَفْتُ	بَعْتُ	غَزَوْتُ	رَمَيْتُ	وَقَيْتُ	طَوَيْتُ
وَعَدْنَا	يَسِرْنَا	قُلْنَا	خَفْنَا	بَعْنَا	غَزَوْنَا	رَمَيْنَا	وَقَيْنَا	طَوَيْنَا

المعجم

يَعِدُّ	يَسِرُّ	يَقُولُ	يَخَافُ	يَبِيعُ	يَغْزُو	يَرْمِي	يَقِي	يَطْوِي
يَعِدَانِ	يَسِرَانِ	يَقُولَانِ	يَخَافَانِ	يَبِيعَانِ	يَغْزَوَانِ	يَرْمِيَانِ	يَقِيَانِ	يَطْوِيَانِ
يَعِدُونَ	يَسِرُونَ	يَقُولُونَ	يَخَافُونَ	يَبِيعُونَ	يَغْزَوُونَ	يَرْمِيُونَ	يَقُونَ	يَطْوُونَ
يَعِدَانِ	يَسِرَانِ	يَقُولَانِ	يَخَافَانِ	يَبِيعَانِ	يَغْزَوَانِ	يَرْمِيَانِ	يَقِيَانِ	يَطْوِيَانِ
يَعِدَنَ	يَسِرَّنْ	يَقُلْنَ	يَخَفْنَ	يَبِيعْنَ	يَغْزَوْنَ	يَرْمِينِ	يَقَيْنِ	يَطْوَيْنِ
يَعِدَتْ	يَسِرَّتْ	يَقُلْتَ	يَخَفْتِ	يَبِيعْتِ	يَغْزَوْتَ	يَرْمَيْتِ	يَقَيْتِ	يَطْوَيْتِ
يَعِدْتُمَا	يَسِرْتُمَا	يَقُلْتُمَا	يَخَفْتُمَا	يَبِيعْتُمَا	يَغْزَوْتُمَا	يَرْمَيْتُمَا	يَقَيْتُمَا	يَطْوَيْتُمَا
يَعِدْتُمْ	يَسِرْتُمْ	يَقُلْتُمْ	يَخَفْتُمْ	يَبِيعْتُمْ	يَغْزَوْتُمْ	يَرْمَيْتُمْ	يَقَيْتُمْ	يَطْوَيْتُمْ
يَعِدَتْ	يَسِرَّتْ	يَقُلْتَ	يَخَفْتِ	يَبِيعْتِ	يَغْزَوْتَ	يَرْمَيْتِ	يَقَيْتِ	يَطْوَيْتِ
يَعِدْتُمَا	يَسِرْتُمَا	يَقُلْتُمَا	يَخَفْتُمَا	يَبِيعْتُمَا	يَغْزَوْتُمَا	يَرْمَيْتُمَا	يَقَيْتُمَا	يَطْوَيْتُمَا
يَعِدْتُنَّ	يَسِرْتُنَّ	يَقُلْتُنَّ	يَخَفْتُنَّ	يَبِيعْتُنَّ	يَغْزَوْتُنَّ	يَرْمَيْتُنَّ	يَقَيْتُنَّ	يَطْوَيْتُنَّ
يَعِدْتُ	يَسِرْتُ	يَقُلْتُ	يَخَفْتُ	يَبِيعْتُ	يَغْزَوْتُ	يَرْمَيْتُ	يَقَيْتُ	يَطْوَيْتُ
يَعِدْنَا	يَسِرْنَا	يَقُلْنَا	يَخَفْنَا	يَبِيعْنَا	يَغْزَوْنَا	يَرْمَيْنَا	يَقَيْنَا	يَطْوَيْنَا

الطباع

عَدَّ	اوسرَّ	قُلَّ	خَفَّ	بَعَّ	أَغْزَى	أَرْمَى	قَى	أَطْوَى
عَدَا	اوسرَا	قُولَا	خَافَا	بِيعَا	أَغْزَوْا	أَرْمَيَا	قَيَا	أَطْوَيَا
عَدُوا	اوسرُوا	قُولُوا	خَافُوا	بِيعُوا	أَغْزَوْا	أَرْمَيُوا	قَيُوا	أَطْوَوْا
عَدِي	اوسرِي	قُولِي	خَافِي	بِيعِي	أَغْزَيَا	أَرْمَيَا	قَيَا	أَطْوَيَا
عَدَا	اوسرَا	قُولَا	خَافَا	بِيعَا	أَغْزَوْا	أَرْمَيَا	قَيَا	أَطْوَيَا
عَدَنَ	اوسرَنَّ	قُلْنَ	خَفِنَ	بِيعْنَ	أَغْزَوْنَ	أَرْمِينِ	قَيْنِ	أَطْوَيْنِ

اللام

تصريف الفعل - ٤ - المجهول الصحيح والمجهول المهموز

ء و ي	و ء ي	ي ء	ء ي	ء ي	ء ي	ء	ء	ء	ء
أوي	وئي	جيه	رئي	أني	إيب	مد	قره	سئل	أثر
أويا	وئيا	جيئا	رئيا	أتيا	إيبا	مدا	قرنا	سئلا	أثرا
أوا	وؤوا	جيثوا	رؤوا	أتوا	إيوا	مدوا	قرثوا	سئلوا	أثروا
أويت	وئيت	جيئت	رئيت	أتيت	إييت	مدت	قرئت	سئلت	أثرت
أويتا	وئيتا	جيئتا	رئيتا	أتيتا	إييتا	مدتا	قرئتا	سئلتا	أثرتا
أوين	وئين	جئن	رئين	أتين	إين	مدن	قرئن	سئلن	أثرن
أويت	وئيت	جئت	رئيت	أتيت	إيت	مدت	قرئت	سئلت	أثرت
أويتها	وئيتها	جئتها	رئيتها	أتيتها	إيتها	مدتها	قرئتها	سئلتها	أثرتها
أويتهم	وئيتهم	جئتهم	رئيتهم	أتيتهم	إيتهم	مدتهم	قرئتهم	سئلتهم	أثرتهم
أويت	وئيت	جئت	رئيت	أتيت	إيت	مدت	قرئت	سئلت	أثرت
أويتها	وئيتها	جئتها	رئيتها	أتيتها	إيتها	مدتها	قرئتها	سئلتها	أثرتها
أويتن	وئيتن	جئتن	رئيتن	أتيتن	إيتن	مدتن	قرئتن	سئلتن	أثرتن
أويت	وئيت	جئت	رئيت	أتيت	إيت	مدت	قرئت	سئلت	أثرت
أويتنا	وئيتنا	جئتنا	رئيتنا	أتيتنا	إيتنا	مدتنا	قرئتنا	سئلتنا	أثرتنا

يؤوي	يؤوي	يُجاء	يُرى	يؤوي	يؤاب	يُمد	يُقرأ	يُسال	يؤثر
يؤويان	يؤويان	يُجاءان	يُريان	يؤويان	يؤابان	يُمدان	يُقرآن	يُسالان	يؤثران
يؤوون	يؤوون	يُجاوون	يُرون	يؤوون	يؤابون	يُمدون	يُقرأون	يُسالون	يؤثرون
تؤوي	تؤوي	تُجاه	تُرى	تؤوي	تؤاب	تُمد	تُقرأ	تُسال	تؤثر
تؤويان	تؤويان	تُجاهان	تُريان	تؤويان	تؤابان	تُمدان	تُقرآن	تُسالان	تؤثران
يؤوين	يؤوين	يُجان	يُرين	يؤوين	يؤابن	يُمدن	يُقرآن	يُسالن	يؤثرن
تؤوي	تؤوي	تُجاه	تُرى	تؤوي	تؤاب	تُمد	تُقرأ	تُسال	تؤثر
تؤويان	تؤويان	تُجاهان	تُريان	تؤويان	تؤابان	تُمدان	تُقرآن	تُسالان	تؤثران
تؤوون	تؤوون	تُجاوون	تُرون	تؤوون	تؤابون	تُمدون	تُقرأون	تُسالون	تؤثرون
تؤوين	تؤوين	تُجاهين	تُرين	تؤوين	تؤابين	تُمدين	تُقرآين	تُسالين	تؤثرين
تؤويان	تؤويان	تُجاهان	تُريان	تؤويان	تؤابان	تُمدان	تُقرآن	تُسالان	تؤثران
تؤوين	تؤوين	تُجان	تُرين	تؤوين	تؤابن	تُمدن	تُقرآن	تُسالن	تؤثرن
أؤوي	أؤوي	أُجاه	أُرى	أؤوي	أؤاب	أُمد	أُقرأ	أُسال	أؤثر
نؤوي	نؤوي	نُجاه	نُرى	نؤوي	نؤاب	نُمد	نُقرأ	نُسال	نؤثر

تصريف الفعل

المجهول المعتل غير المهموز

و	ي	ي	ي	ي	ي	ي	ي	ي	و
وَعَدَ	يُسِرُّ	قِيلَ	خِيفَ	بِيعَ	عَزِيَ	رُمِيَ	وَقِيَ	طُوِيَ	حِيَّ
وَعَدَا	يُسِرُّوا	قِيلُوا	خِيفُوا	بِيعُوا	عَزُوا	رُمُوا	وَقُوا	طُوُوا	حِيَّوا
وَعَدَتْ	يُسِرَّتْ	قِيلَتْ	خِيفَتْ	بِيعَتْ	عَزَيْتْ	رُمَيْتْ	وَقَيْتْ	طُوَيْتْ	حِيَّيْتُ
وَعَدَتَا	يُسِرَّتَا	قِيلَتَا	خِيفَتَا	بِيعَتَا	عَزَيْتَا	رُمَيْتَا	وَقَيْتَا	طُوَيْتَا	حِيَّيْتَا
وَعَدَنَ	يُسِرَّنَ	قِيلَنَ	خِيفَنَ	بِيعَنَ	عَزَيْنَ	رُمِينَ	وَقِينَ	طُوِينَ	حِيَّيْنِ
وَعَدَتْ	يُسِرَّتْ	قِيلَتْ	خِيفَتْ	بِيعَتْ	عَزَيْتْ	رُمَيْتْ	وَقَيْتْ	طُوَيْتْ	حِيَّيْتُ
وَعَدْتُهَا	يُسِرَّتُهَا	قِيلْتُهَا	خِيفْتُهَا	بِيعْتُهَا	عَزَيْتُهَا	رُمَيْتُهَا	وَقَيْتُهَا	طُوَيْتُهَا	حِيَّيْتُهَا
وَعَدْتُمْ	يُسِرَّتُمْ	قِيلْتُمْ	خِيفْتُمْ	بِيعْتُمْ	عَزَيْتُمْ	رُمَيْتُمْ	وَقَيْتُمْ	طُوَيْتُمْ	حِيَّيْتُمْ
وَعَدْتِ	يُسِرَّتِ	قِيلَتْ	خِيفَتْ	بِيعَتْ	عَزَيْتِ	رُمَيْتِ	وَقَيْتِ	طُوَيْتِ	حِيَّيْتِ
وَعَدْتُهَا	يُسِرَّتُهَا	قِيلْتُهَا	خِيفْتُهَا	بِيعْتُهَا	عَزَيْتُهَا	رُمَيْتُهَا	وَقَيْتُهَا	طُوَيْتُهَا	حِيَّيْتُهَا
وَعَدْتُنَّ	يُسِرَّنَّ	قِيلْنَ	خِيفْنَ	بِيعْنَ	عَزَيْنَّ	رُمَيْنَّ	وَقَيْنَّ	طُوِينَّ	حِيَّيْنُنَّ
وَعَدْتُ	يُسِرَّتْ	قِيلْتُ	خِيفْتُ	بِيعْتُ	عَزَيْتُ	رُمَيْتُ	وَقَيْتُ	طُوَيْتُ	حِيَّيْتُ
وَعَدْنَا	يُسِرَّنَا	قِيلْنَا	خِيفْنَا	بِيعْنَا	عَزَيْنَا	رُمِينَا	وَقَيْنَا	طُوِينَا	حِيَّيْنَا

الماضي

يُوعَدُ	يُوسِرُّ	يُقَالُ	يُخَافُ	يُبَاعُ	يُعَزَى	يُرْمَى	يُوقَى	يُطْوَى	يُحْيَا
يُوعَدَانِ	يُوسِرَانِ	يُقَالَانِ	يُخَافَانِ	يُبَاعَانِ	يُعَزِيَانِ	يُرْمِيَانِ	يُوقِيَانِ	يُطْوِيَانِ	يُحْيِيَانِ
يُوعَدُونَ	يُوسِرُونَ	يُقَالُونَ	يُخَافُونَ	يُبَاعُونَ	يُعَزُونَ	يُرْمُونَ	يُوقُونَ	يُطْوُونَ	يُحْيُونَ
تُوعَدُ	تُوسِرُ	تُقَالُ	تُخَافُ	تُبَاعُ	تُعَزَى	تُرْمَى	تُوقَى	تُطْوَى	تُحْيَا
تُوعَدَانِ	تُوسِرَانِ	تُقَالَانِ	تُخَافَانِ	تُبَاعَانِ	تُعَزِيَانِ	تُرْمِيَانِ	تُوقِيَانِ	تُطْوِيَانِ	تُحْيِيَانِ
يُوعَدَنَّ	يُوسِرَنَّ	يُقَالَنَّ	يُخَافَنَّ	يُبَاعَنَّ	يُعَزَيْنَنَّ	يُرْمَيْنَنَّ	يُوقَيْنَنَّ	يُطْوِينَنَّ	يُحْيَيْنَنَّ
تُوعَدُ	تُوسِرُ	تُقَالُ	تُخَافُ	تُبَاعُ	تُعَزَى	تُرْمَى	تُوقَى	تُطْوَى	تُحْيَا
تُوعَدَانِ	تُوسِرَانِ	تُقَالَانِ	تُخَافَانِ	تُبَاعَانِ	تُعَزِيَانِ	تُرْمِيَانِ	تُوقِيَانِ	تُطْوِيَانِ	تُحْيِيَانِ
تُوعَدُونَ	تُوسِرُونَ	تُقَالُونَ	تُخَافُونَ	تُبَاعُونَ	تُعَزُونَ	تُرْمُونَ	تُوقُونَ	تُطْوُونَ	تُحْيُونَ
تُوعَدِينَ	تُوسِرِينَ	تُقَالِينَ	تُخَافِينَ	تُبَاعِينَ	تُعَزِينَ	تُرْمِينَ	تُوقِينَ	تُطْوِينَ	تُحْيِينَ
تُوعَدَانِ	تُوسِرَانِ	تُقَالَانِ	تُخَافَانِ	تُبَاعَانِ	تُعَزِيَانِ	تُرْمِيَانِ	تُوقِيَانِ	تُطْوِيَانِ	تُحْيِيَانِ
تُوعَدَنَّ	تُوسِرَنَّ	تُقَالَنَّ	تُخَافَنَّ	تُبَاعَنَّ	تُعَزَيْنَنَّ	تُرْمَيْنَنَّ	تُوقَيْنَنَّ	تُطْوِينَنَّ	تُحْيَيْنَنَّ
أُوعَدُ	أُوسِرُ	أُقَالُ	أُخَافُ	أُبَاعُ	أُعَزَى	أُرْمَى	أُوقَى	أُطْوَى	أُحْيَا
نُوعَدُ	نُوسِرُ	نُقَالُ	نُخَافُ	نُبَاعُ	نُعَزَى	نُرْمَى	نُوقَى	نُطْوَى	نُحْيَا

الماضي

تصريف الفعل - ٨ - أوزان مزيدات الثلاثي (تابع)

ان فاع ل		افت ع ل		اف ع ل ن		اس ت فاع ل		اف ع و ع ل	
المعلوم	المجهول	المعلوم	المجهول	المعلوم	المجهول	المعلوم	المجهول	المعلوم	المجهول
انفعل	انفعلوا	انفعلت	انفعلنا	افعل	افعلنا	استفعل	استفعلنا	افوعل	افوعلنا
انفعلا	انفعلوا	انفعلت	انفعلنا	افعلا	افعلنا	استفعلا	استفعلنا	افوعلا	افوعلنا
انفعلو	انفعلو	انفعلوا	انفعلوا	افعلوا	افعلوا	استفعلوا	استفعلوا	افوعلوا	افوعلوا
انفعلت	انفعلت	انفعلت	انفعلت	افعلت	افعلت	استفعلت	استفعلت	افوعلت	افوعلت
انفعلتا	انفعلتا	انفعلتا	انفعلتا	افعلتا	افعلتا	استفعلتا	استفعلتا	افوعلتا	افوعلتا
انفعلن	انفعلن	انفعلن	انفعلن	افعلن	افعلن	استفعلن	استفعلن	افوعلن	افوعلن
انفعلت	انفعلت	انفعلت	انفعلت	افعلت	افعلت	استفعلت	استفعلت	افوعلت	افوعلت
انفعلتها	انفعلتها	انفعلتها	انفعلتها	افعلتها	افعلتها	استفعلتها	استفعلتها	افوعلتها	افوعلتها
انفعلتكم	انفعلتكم	انفعلتكم	انفعلتكم	افعلتكم	افعلتكم	استفعلتكم	استفعلتكم	افوعلتكم	افوعلتكم
انفعلت	انفعلت	انفعلت	انفعلت	افعلت	افعلت	استفعلت	استفعلت	افوعلت	افوعلت
انفعلتها	انفعلتها	انفعلتها	انفعلتها	افعلتها	افعلتها	استفعلتها	استفعلتها	افوعلتها	افوعلتها
انفعلتن	انفعلتن	انفعلتن	انفعلتن	افعلتن	افعلتن	استفعلتن	استفعلتن	افوعلتن	افوعلتن
انفعلت	انفعلت	انفعلت	انفعلت	افعلت	افعلت	استفعلت	استفعلت	افوعلت	افوعلت
انفعلنا	انفعلنا	انفعلنا	انفعلنا	افعلنا	افعلنا	استفعلنا	استفعلنا	افوعلنا	افوعلنا
ينفعل	ينفعلون	ينفعلت	ينفعلنا	يفعل	يفعلنا	يستفعل	يستفعلنا	يفوعل	يفوعلنا
ينفعلا	ينفعلون	ينفعلت	ينفعلنا	يفعلا	يفعلنا	يستفعلا	يستفعلنا	يفوعلا	يفوعلنا
ينفعلو	ينفعلو	ينفعلوا	ينفعلوا	يفعلوا	يفعلوا	يستفعلوا	يستفعلوا	يفوعلوا	يفوعلوا
ينفعلت	ينفعلت	ينفعلت	ينفعلت	يفعلت	يفعلت	يستفعلت	يستفعلت	يفوعلت	يفوعلت
ينفعلتا	ينفعلتا	ينفعلتا	ينفعلتا	يفعلتا	يفعلتا	يستفعلتا	يستفعلتا	يفوعلتا	يفوعلتا
ينفعلن	ينفعلن	ينفعلن	ينفعلن	يفعلن	يفعلن	يستفعلن	يستفعلن	يفوعلن	يفوعلن
ينفعلت	ينفعلت	ينفعلت	ينفعلت	يفعلت	يفعلت	يستفعلت	يستفعلت	يفوعلت	يفوعلت
ينفعلتها	ينفعلتها	ينفعلتها	ينفعلتها	يفعلتها	يفعلتها	يستفعلتها	يستفعلتها	يفوعلتها	يفوعلتها
ينفعلتكم	ينفعلتكم	ينفعلتكم	ينفعلتكم	يفعلتكم	يفعلتكم	يستفعلتكم	يستفعلتكم	يفوعلتكم	يفوعلتكم
ينفعلت	ينفعلت	ينفعلت	ينفعلت	يفعلت	يفعلت	يستفعلت	يستفعلت	يفوعلت	يفوعلت
ينفعلها	ينفعلها	ينفعلها	ينفعلها	يفعلها	يفعلها	يستفعلها	يستفعلها	يفوعلتها	يفوعلتها
ينفعلتن	ينفعلتن	ينفعلتن	ينفعلتن	يفعلتن	يفعلتن	يستفعلتن	يستفعلتن	يفوعلتن	يفوعلتن
ينفعلت	ينفعلت	ينفعلت	ينفعلت	يفعلت	يفعلت	يستفعلت	يستفعلت	يفوعلت	يفوعلت
ينفعلنا	ينفعلنا	ينفعلنا	ينفعلنا	يفعلنا	يفعلنا	يستفعلنا	يستفعلنا	يفوعلنا	يفوعلنا
انفعل	انفعلوا	انفعلت	انفعلنا	افعل	افعلنا	استفعل	استفعلنا	افوعل	افوعلنا
انفعلا	انفعلوا	انفعلت	انفعلنا	افعلا	افعلنا	استفعلا	استفعلنا	افوعلا	افوعلنا
انفعلي	انفعلي	انفعلي	انفعلي	افعلي	افعلنا	استفعلي	استفعلنا	افوعلي	افوعلنا
انفعلا	انفعلا	انفعلا	انفعلا	افعلا	افعلنا	استفعلا	استفعلنا	افوعلا	افوعلنا
انفعلن	انفعلن	انفعلن	انفعلن	افعلن	افعلنا	استفعلن	استفعلنا	افوعلن	افوعلنا

المضارع

الماضي

الأمر

أوزانُ مزيّاداتِ الرُّبَاعِيّ

تصريفُ الفعلِ

- ٩ -

ا ف ع ن ل ن	
المعلوم	المجهول
أَفْعَلَّ	أَفْعَلَّ
أَفْعَلَّ	أَفْعَلَّ
أَفْعَلُّوا	أَفْعَلُّوا
أَفْعَلَّتْ	أَفْعَلَّتْ
أَفْعَلَّتَا	أَفْعَلَّتَا
أَفْعَلَّنْ	أَفْعَلَّنْ
أَفْعَلَّتْ	أَفْعَلَّتْ
أَفْعَلَّتِي	أَفْعَلَّتِي
أَفْعَلَّتُمْ	أَفْعَلَّتُمْ
أَفْعَلَّتْ	أَفْعَلَّتْ
أَفْعَلَّتِي	أَفْعَلَّتِي
أَفْعَلَّتُنْ	أَفْعَلَّتُنْ
أَفْعَلَّتْ	أَفْعَلَّتْ
أَفْعَلَّتَا	أَفْعَلَّتَا
يُفْعَلُّ	يُفْعَلُّ
يُفْعَلِّلَانِ	يُفْعَلِّلَانِ
يُفْعَلِّلُونَ	يُفْعَلِّلُونَ
تُفْعَلُّ	تُفْعَلُّ
تُفْعَلِّلَانِ	تُفْعَلِّلَانِ
يُفْعَلِّلَنْ	يُفْعَلِّلَنْ
تُفْعَلُّ	تُفْعَلُّ
تُفْعَلِّلَانِ	تُفْعَلِّلَانِ
تُفْعَلِّلُونَ	تُفْعَلِّلُونَ
تُفْعَلِّلِينَ	تُفْعَلِّلِينَ
تُفْعَلِّلَانِ	تُفْعَلِّلَانِ
تُفْعَلِّلَنْ	تُفْعَلِّلَنْ
أُفْعَلُّ	أُفْعَلُّ
نُفْعَلُّ	نُفْعَلُّ
-	أَفْعَلَّ
	أَفْعَلَّ
	أَفْعَلُّوا
	أَفْعَلِّي
	أَفْعَلِّلَنْ

ا ف ع ن ل ن	
المعلوم	المجهول
أَفْعَلَّلَ	أَفْعَلَّلَ
أَفْعَلَّلَا	أَفْعَلَّلَا
أَفْعَلَّلُوا	أَفْعَلَّلُوا
أَفْعَلَّلَتْ	أَفْعَلَّلَتْ
أَفْعَلَّلَتَا	أَفْعَلَّلَتَا
أَفْعَلَّلَنْ	أَفْعَلَّلَنْ
أَفْعَلَّلَتْ	أَفْعَلَّلَتْ
أَفْعَلَّلَتِي	أَفْعَلَّلَتِي
أَفْعَلَّلْتُمْ	أَفْعَلَّلْتُمْ
أَفْعَلَّلَتْ	أَفْعَلَّلَتْ
أَفْعَلَّلَتِي	أَفْعَلَّلَتِي
أَفْعَلَّلَتُنْ	أَفْعَلَّلَتُنْ
أَفْعَلَّلَتْ	أَفْعَلَّلَتْ
أَفْعَلَّلَتَا	أَفْعَلَّلَتَا
يُفْعَلِّلُ	يُفْعَلِّلُ
يُفْعَلِّلَانِ	يُفْعَلِّلَانِ
يُفْعَلِّلُونَ	يُفْعَلِّلُونَ
تُفْعَلِّلُ	تُفْعَلِّلُ
تُفْعَلِّلَانِ	تُفْعَلِّلَانِ
يُفْعَلِّلَنْ	يُفْعَلِّلَنْ
تُفْعَلِّلُ	تُفْعَلِّلُ
تُفْعَلِّلَانِ	تُفْعَلِّلَانِ
تُفْعَلِّلُونَ	تُفْعَلِّلُونَ
تُفْعَلِّلِينَ	تُفْعَلِّلِينَ
تُفْعَلِّلَانِ	تُفْعَلِّلَانِ
تُفْعَلِّلَنْ	تُفْعَلِّلَنْ
أُفْعَلِّلُ	أُفْعَلِّلُ
نُفْعَلِّلُ	نُفْعَلِّلُ
-	أَفْعَلَّلَ
	أَفْعَلَّلَا
	أَفْعَلَّلُوا
	أَفْعَلِّلِي
	أَفْعَلِّلَنْ

ت ف ع ن ل ن	
المعلوم	المجهول
تَفَعَّلَ	تَفَعَّلَ
تَفَعَّلَا	تَفَعَّلَا
تَفَعَّلُوا	تَفَعَّلُوا
تَفَعَّلَتْ	تَفَعَّلَتْ
تَفَعَّلَتَا	تَفَعَّلَتَا
تَفَعَّلَنْ	تَفَعَّلَنْ
تَفَعَّلَتْ	تَفَعَّلَتْ
تَفَعَّلَتِي	تَفَعَّلَتِي
تَفَعَّلْتُمْ	تَفَعَّلْتُمْ
تَفَعَّلَتْ	تَفَعَّلَتْ
تَفَعَّلَتِي	تَفَعَّلَتِي
تَفَعَّلَتُنْ	تَفَعَّلَتُنْ
تَفَعَّلَتْ	تَفَعَّلَتْ
تَفَعَّلَتَا	تَفَعَّلَتَا
يَتَفَعَّلُ	يَتَفَعَّلُ
يَتَفَعَّلَانِ	يَتَفَعَّلَانِ
يَتَفَعَّلُونَ	يَتَفَعَّلُونَ
تُتَفَعَّلُ	تُتَفَعَّلُ
تُتَفَعَّلَانِ	تُتَفَعَّلَانِ
يَتَفَعَّلَنْ	يَتَفَعَّلَنْ
تُتَفَعَّلُ	تُتَفَعَّلُ
تُتَفَعَّلَانِ	تُتَفَعَّلَانِ
تُتَفَعَّلُونَ	تُتَفَعَّلُونَ
تُتَفَعَّلِينَ	تُتَفَعَّلِينَ
تُتَفَعَّلَانِ	تُتَفَعَّلَانِ
تُتَفَعَّلَنْ	تُتَفَعَّلَنْ
أُتَفَعَّلُ	أُتَفَعَّلُ
نُتَفَعَّلُ	نُتَفَعَّلُ
-	تَفَعَّلَ
	تَفَعَّلَا
	تَفَعَّلُوا
	تَفَعَّلِي
	تَفَعَّلَنْ

الماضِي

الْمَاضِي

الْمَاضِي

تصريف الفعل - ١٠ - الأمر المؤكّد والأفعال الجامدة

فعل الأمر مع نون التوكيد الثقيلة والخفيفة

مع الضائر			الثقيلة				الخفيفة			
			سالم	مضاعف	أجوف	ناقص	سالم	مضاعف	أجوف	ناقص
مخاطب	مفرد	أنت	افعلن	مدن	قولن	أغزون	افعلن	مدن	قولن	أغزون
	مثنى	أنتما	افعلان	مدان	قولان	أغزوان	-	-	-	-
	جمع	أنتم	افعلن	مدن	قولن	أغزن	افعلن	مدن	قولن	أغزون
مخاطبة	مفرد	أنت	افعلن	مدن	قولن	أغرن	افعلن	مدن	قولن	أغزن
	مثنى	أنتما	افعلان	مدان	قولان	أغزوان	-	-	-	-
	جمع	أنتن	افعلنان	أمددنان	قلنان	أغزونان	-	-	-	-

الأفعال الجامدة: لا تتصرف في كل أزمنتها

مع الضائر			تتصرف في الماضي فقط		ما يتصرف منها				
			ليس	عسى	نعم	بئس	ساء	هلم	هات
غائب	مذكر	هو	ليس	عسى	نعم - نعمًا	بئس	ساء	هلم	هات
	مذكر	هما	ليسا	عسيا	-	-	-	هلمًا	هاتيا
	مذكر	هم	ليسوا	عسوا	-	-	-	هلموا	هاتبوا
	مؤنث	هي	ليست	عست	نعمت	بئست	ساءت	هلمتي	هاتي
	مؤنث	هيا	ليستا	عستا	-	-	-	هلمنا	هاتيا
مؤنث	هن	لسن	عسين	-	-	-	-	-	هاتين
مخاطب	مذكر	أنت	لنت	عسيت	-	-	-	-	-
	مذكر	أنتما	لنتما	عسيتما	-	-	-	-	-
	مذكر	أنتم	لنتم	عسيتم	-	-	-	-	-
	مؤنث	أنت	لنت	عسيت	-	-	-	-	-
	مؤنث	أنتما	لنتما	عسيتما	-	-	-	-	-
مؤنث	أنتن	لنتن	عسيتن	-	-	-	-	-	
مخاطبكم	مذكر	أنا	لنت	عسيت	-	-	-	-	-
	مؤنث	نحن	لنتنا	عسيتنا	-	-	-	-	-

لا يتصرف مطلقًا

حيثما

هما فعلا التعجب - لا يتصرفان مطلقًا

أفعل - أفعل

٦

الفصل السادس

٦

الجُمْلَةُ الفِعْلِيَّةُ

الجُمْلَةُ الفِعْلِيَّةُ

٦

٦

١٣٧	إعرابُ الفعلِ :	إعرابُ الفعلِ	٦ - ١
١٣٨	علاقةُ الفعلِ بالفاعلِ ونائبِ الفاعلِ والمفعولِ بِهِ :	الجُمْلَةُ الفِعْلِيَّةُ	٦ - ٢ - ١
١٣٩	مَرْتَبَةُ الفعلِ والفاعلِ والمفعولِ بِهِ :	الجُمْلَةُ الفِعْلِيَّةُ	٦ - ٢ - ٢
١٤٠	تَحْدِيدُهُ وَأَحْكَامُهُ :	الفاعلُ	٦ - ٣
١٤١	تَحْدِيدُهُ وَأَحْكَامُهُ :	نائبُ الفاعلِ	٦ - ٤
١٤٢	تَحْوُلُ الجُمْلَةِ مِنْ مُثَبَّتَةٍ مَوْجِبَةٍ إِلَى مَنْفِيَّةٍ سَالِبَةٍ :	المُثَبَّتُ والمَنْفِيّ	٦ - ٥
١٤٣	الجُمْلَةُ الفِعْلِيَّةُ المَرْفُوعَةُ والمنصوبةُ :	رَفْعُ المضارعِ ونصبُهُ	٦ - ٦
١٤٤	الجُمْلَةُ الفِعْلِيَّةُ المَجْزُومَةُ :	جَزْمُ المضارعِ	٦ - ٧
١٤٥	أَحْكَامُ الجُمْلَةِ الشَّرْطِيَّةِ :	الشَّرْطُ والجَوَابُ	٦ - ٨
١٤٦	إعرابُ الفعلِ بالنونِ الزائدةِ :	الأفعالُ الخمسةُ	٦ - ٩
١٤٧	سِتُّ عَشْرَةَ حَالَةً للمبنيِّ والمعربِ مِنَ الأفعالِ :	بِنَاءُ الفعلِ وإعرابُهُ	٦ - ١٠ - ١
١٤٨	المبنيِّ والمعربِ فِي الماضيِ والمضارعِ والأمرِ :	بِنَاءُ الفعلِ وإعرابُهُ	٦ - ١٠ - ٢

إعراب الفعل الهيكل العام لإعراب وبناء الفعل

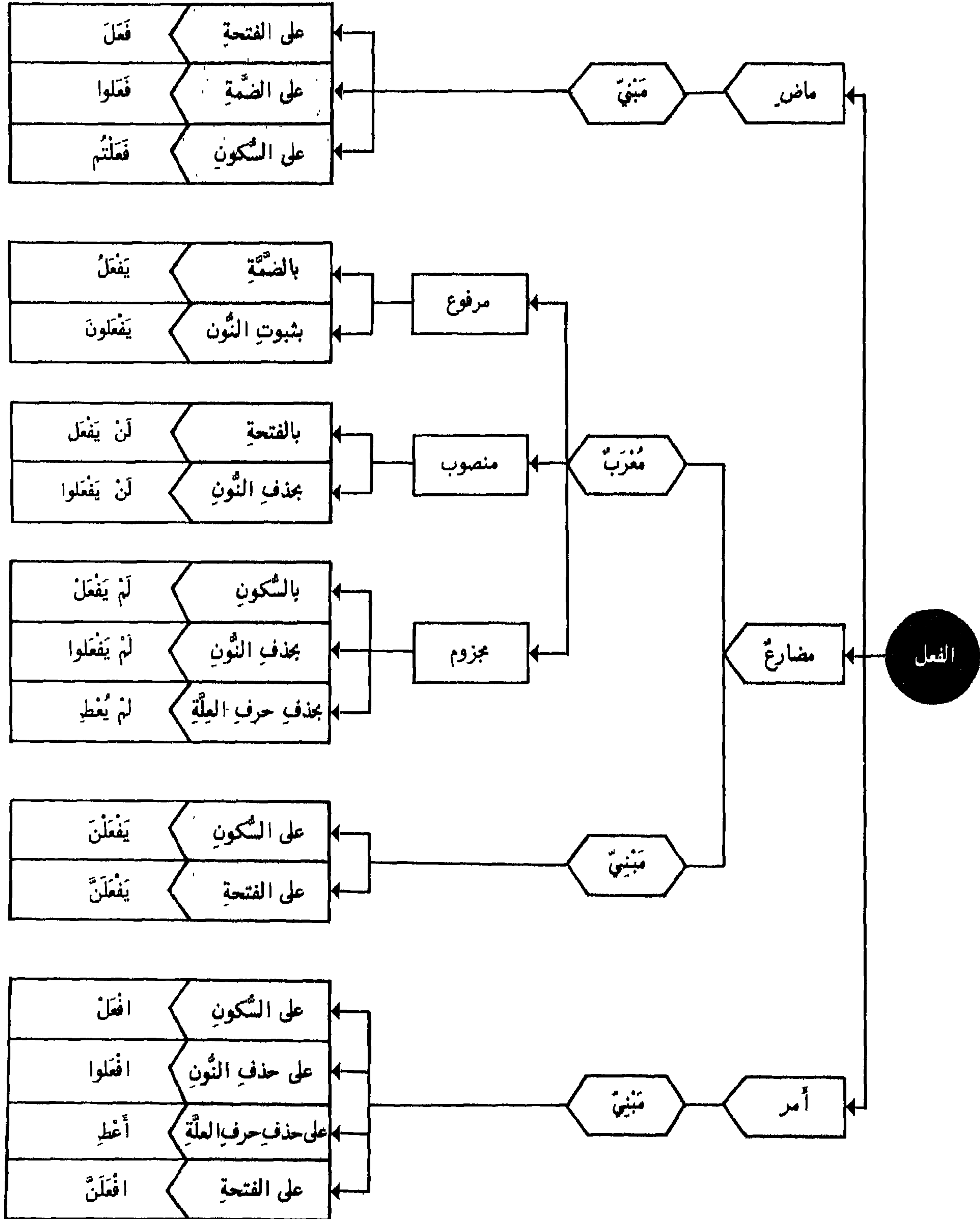

١ - عِلَاقَةُ الْفِعْلِ بِالْفَاعِلِ وَنَائِبِ الْفَاعِلِ وَالْمَفْعُولِ بِهِ

الْجُمْلَةُ الْفِعْلِيَّةُ

• الجملة الفعلية تبدأ بالفعل وقوامها الفعل (المسند) والفاعل (المسند إليه)

المفعول به (الفضلة) أول - ثان - ثالث	نائب الفاعل (المسند إليه)	الفاعل (المسند إليه)	الفعل (المسند)	فعل تام لازم معلوم
		القائد	نام	فعل تام لازم معلوم
رسالة		التلميذ	كتب	فعل تام متعد (١) معلوم
الفقير ثوباً		أخوك	كسا	فعل تام متعد (٢) معلوم
المذنبين أعمالهم حسرات		الله	أرى	فعل تام متعد (٣) معلوم
	رسالة		كُتبت	فعل تام متعد (١) مجهول
ثوباً	الفقير		كُسي	فعل تام متعد (٢) مجهول
أخاه مريضاً	الرجل		أنهى	فعل تام متعد (٣) مجهول

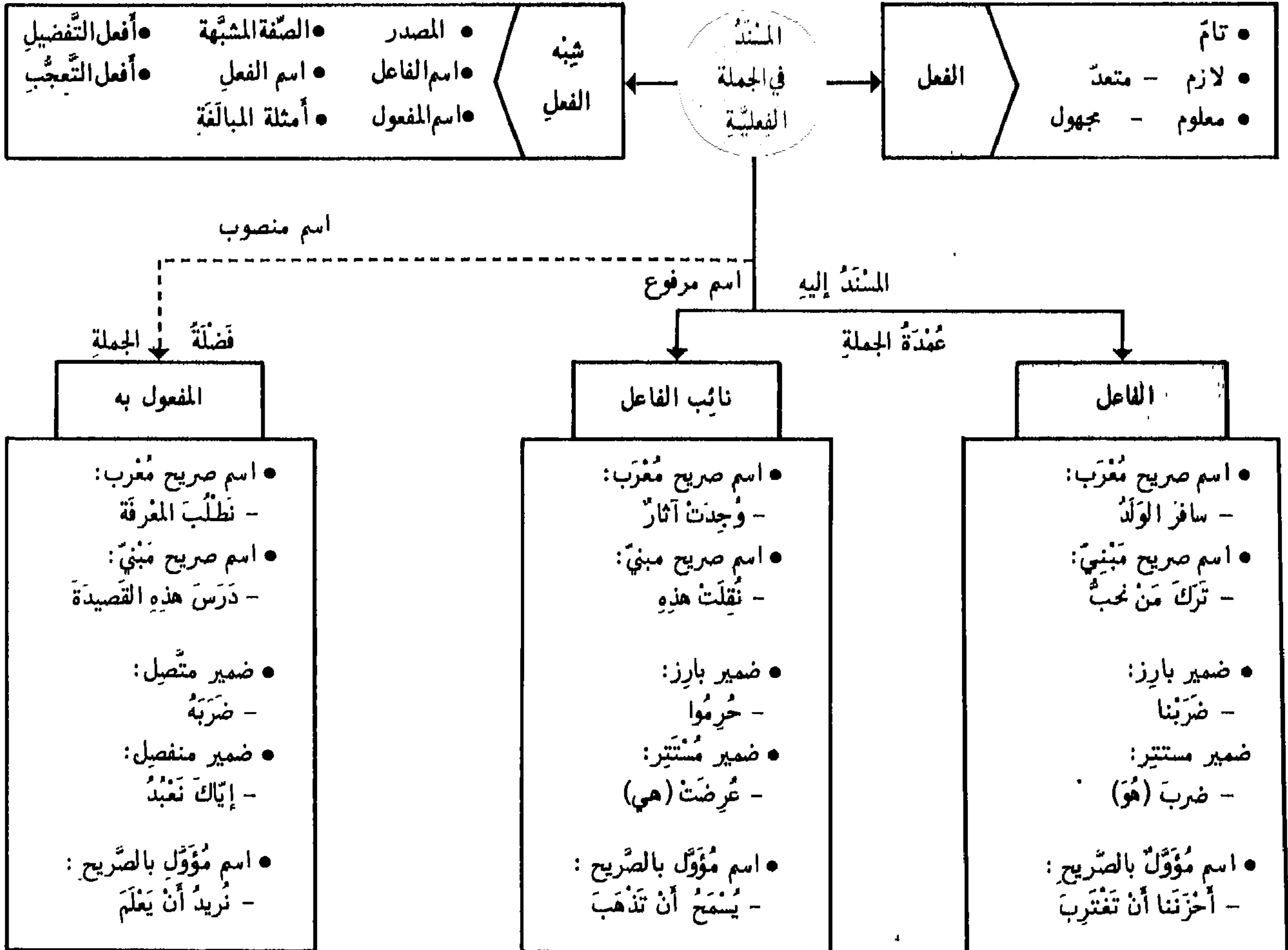

مرتبة الفعل والفاعل والمفعول به

٢ -

الجملة الفعلية

المفعول به
عَمِي إِلَّا بِلَادَنَا الشَّمْرُ فِعْلٌ ذِي كَرَمٍ

الفاعل
أَيُّ الدَّيْمِ نَا إِلَّا لَيْمٍ

الفعل
أَهَانَ مَا أَفْسَدَتْ جَنِيْبٍ... مَا عَابَ

في تقديم الفاعل على المفعول

- إذا خفي إعرابها
- إذا كان المفعول به محصوراً
- إذا كان الفاعل ضميراً متصلاً
- وقد يُقدِّمُ الفاعلُ المحصورُ

الفاعل
إِلَّا الدِّينُ القَوِيْمُ كَلَامُكَ رَبِّهِ مُوسَى الْأَمِيرُ

المفعول به
النَّاسَ نِي أَيُّوبَ المَعْنَى أَخَاكَ

الفعل
مَا هَدَّبَ أَفَادَ... أَيْتَلَى فَهُمْ ضَرَبَ

في تقديم المفعول على الفاعل

- إذا كان الفاعل محصوراً
- إذا كان ضميراً متصلاً والفاعل اسماً ظاهراً
- إذا اتصل بالفاعل ضمير المفعول
- جوازاً عند وجود قرينة معنوية أو قرينة لفظية

الفاعل
(أَنْتِ) (أَنْتِ) (نَحْنُ)

الفعل
رَأَيْتِ فَلَا تَقْهَرِ نَعْبُدُ

المفعول به
مَنْ أَمَّا اليتيمُ إِيَّاكَ

في تقديم المفعول على الفعل والفاعل

- متى كان له صدر الكلام
- متى وقع فعله بعد فله الجزء في جواب أما
- إذا كان ضميراً منفصلاً

المفعول به (المحذوف)
(شَرِبَ الخَمْرُ) (أَقْدَتْهُ)

الفاعل
زَيْدٌ فَسَكِرَ الصَّدِيقُ

الفعل
شَرِبَ (...) أَفَدْتُ (... وَأَفَادَنِي)

في حذف المفعول به

- إذا دلَّت عليه قرينة بيِّنة إما جوازاً
- إما وجوباً

المفعول به
يَلْزُمُ الرِّصَانَةَ زَيْدًا أَهْلًا وَسَهْلًا أَبَاكَ أَكْرَمَهُ يَا رَجُلًا نَحْنُ اللَّبْنَانِيَيْنِ العَمَلُ العَمَلُ النَّارُ النَّارُ

الفاعل
إِذَا أَبوكَ أَمَرَكَ (أَنَا) (أَنْتِ وَأَنْتِ) (أَنْتِ) (أَنَا) (أَنَا) (أَنْتِ) (أَنْتِ)

الفعل (المحذوف)
(أَمَرَكَ) (ضَرَبْتُ) (أَتَيْتِ وَوَطِئْتُ) (أَكْرَمَ) (أَنَادِي) (أَخْصَى) (الزَّمَّ) (أَخَذَ)

في حذف الفعل

- وجوباً فيما لو فسر فعله بعده
- جوازاً في جواب الاستفهام: مَنْ ضَرَبْتَ؟
- سماعاً
- وجوباً في باب الاشتغال
- وجوباً في باب النداء
- وجوباً في باب الاختصاص
- وجوباً في باب الإغراء
- وجوباً في باب التحذير

تَحْدِيدُهُ وَأَحْكَامُهُ

الْفَاعِلُ

- هُوَ اسْمٌ مَرْفُوعٌ قَدَّمَ عَلَيْهِ فِعْلٌ تَامٌ مَعْلُومٌ أَوْ شَبَهُهُ وَأُسْنَدٌ إِلَيْهِ.
- مُقَدَّمٌ: لِأَنَّهُ إِذَا أُخِّرَ اُعْتَبِرَ الْاسْمُ فِي صِنَاعَةِ النَّحْوِ مُبْتَدَأً.
- تَامٌ: لِأَنَّ مَرْفُوعَ الْأَفْعَالِ النَّاقِصَةِ يَسْمَى اسْمًا لَهَا لَا فَاعِلًا.
- مَعْلُومٌ: لِأَنَّ مَرْفُوعَ الْمَجْهُولِ يَسْمَى نَائِبَ فَاعِلٍ.
- مُسْنَدٌ: لِأَنَّ الْفَاعِلَ إِذَا لَمْ يُسْنَدْ إِلَيْهِ الْفِعْلُ لَمْ يَكُنْ فَاعِلًا.

- والمرادُ بِشِبْهِ الْفِعْلِ: الْمَصْدَرُ - اسْمُ الْفَاعِلِ - الصِّفَةُ الْمَشْبَهُةُ - أَمْثَلَةُ الْمِبَالَغَةِ - اسْمُ الْفِعْلِ - أَفْعَلُ التَّفْضِيلِ - أَفْعَلُ التَّعْجَبِ

الفاعل (مُسْنَدٌ إِلَيْهِ)		الفاعل (مُسْنَدٌ)	الفاعل (مُسْنَدٌ)
ظاهر صريح	القائد	نام	صريح
مضمّر	ت (هو)	ذَهَبَ القائدُ نَامٌ	
مضمّر	أَنْتَ نَجَحْتَ (نَجَاحُكَ)	بَلَّغْنِي	
مؤوّل بالصّريح	هُيَاتُ عَجِبْتُ مِنْ إِهَانَتِكَ صَدِيقَكَ (أَي مِنْ أَنْتَ أَهَنْتَ صَدِيقَكَ) تَلَامِذْتُهَا شَوَارِعُهَا	هُيَاتُ عَجِبْتُ مِنْ إِهَانَتِكَ صَدِيقَكَ (أَي مِنْ أَنْتَ أَهَنْتَ صَدِيقَكَ) الْمَدْرَسَةُ نَاجِحَةٌ الْمَدِينَةُ نَظِيفَةٌ	شبيهة بالصّريح
		اسم فعل مصدر اسم فاعل صفة مشبهة	

- قد يُجْرَى الْفَاعِلُ لَفْظًا بِإِضَافَةِ الْمَصْدَرِ إِلَيْهِ: سُرْتُ مِنْ شَفَاهِ الْمَرِيضِ - أَوْ بِالْبَاءِ - بِنَ - بِاللَّامِ الزَّائِدَاتِ: كَفَى بِالْعِلْمِ حِلْيَةً

أحواله: تأنيث - تثنية - جمع	الفاعل	الفاعل	أحواله: تأنيث - تثنية - جمع
اسم صريح مثنى أو مجموع	الولدان والأولاد	ذَهَبَ	يَبْقَى مُفْرَدًا
علمٌ مذكّر فيه علامة تأنيث	طلحة	ذَهَبَ	يَبْقَى مُفْرَدًا
محصور يالاً - بغير - بسوى	هند	مَا قَامَ إِلَّا	يَبْقَى مُفْرَدًا
فاعلان مع نيّة تكرار الفعل	زيدٌ وعمرو	ذَهَبَ	يَبْقَى مُفْرَدًا لِنِيَابَةِ حَرْفِ الْعَطْفِ عَنْهُ
ضمير مثنى أو جمع	هند	ذَهَبَا وَذَهَبُوا	يُسْنَى وَيُجْمَعُ
مؤنث (ت في آخر الماضي	الجماعة	ذَهَبَتْ	يُؤنثُ
حقيقي (ت في أوّل المضارع	(هي)	تَنَوَّحُ	يُؤنثُ
ضمير المؤنث	البنون والبنات	هِنْدٌ ذَهَبَتْ	يُؤنثُ
ملحق بجمعي السلامة	الجواري	جَاءَ وَجَاءَتْ	جَازَ التَّأْنِيثُ وَعَدَمُهُ
جمع تكسير	النساء	جَاءَ وَجَاءَتْ	جَازَ التَّأْنِيثُ وَعَدَمُهُ
اسم الجمع	الشجر	جَاءَ وَجَاءَتْ	جَازَ التَّأْنِيثُ وَعَدَمُهُ
شبه الجمع	الشمس	أَثْمَرَ وَأَثْمَرَتْ	جَازَ التَّأْنِيثُ وَعَدَمُهُ
مؤنث مجازي	الجارية	طَلَعَ وَطَلَعَتْ	جَازَ التَّأْنِيثُ وَعَدَمُهُ
مؤنث حقيقي والفعل جامد		نَعِمَ وَنِعِمْتَ	جَازَ التَّأْنِيثُ وَعَدَمُهُ

تَحْدِيدُهُ وَأَحْكَامُهُ

نَائِبِ الْفَاعِلِ

• هُوَ اسْمٌ مَرْفُوعٌ قَدَّمَ عَلَيْهِ فِعْلٌ مَجْهُولٌ وَأُسْنَدٌ إِلَيْهِ: ضَرَبَ زَيْدٌ

- الجهلُ بهِ فلا يُمكنُ تعيينُهُ أو الرُّغْبَةُ في إخْفائِهِ على السَّامِعِينَ: ضَرَبَ زَيْدٌ - سُرِقَ الْبَيْتُ
- شُهْرَتُهُ فيكونُ ذِكْرُهُ عِبْثًا: خَلَقَ الْإِنْسَانُ نَاطِقًا
- عَدَمُ تَعَلُّقِ غَرَضٍ بِذِكْرِهِ: وَإِذَا حُيِّتُمْ بِتَحِيَّةٍ فَحَيُّوا بِأَحْسَنَ مِنْهَا

أهم أسباب
حذفِ الفاعلِ

- لحذفِ الفاعلِ أغراضٌ أُخرٌ لفظيَّةٌ كالإيجازِ: مَنْ أوتِيَ مِثْلَ مَا أُوتِيتُمْ - والحفاظَةُ على تناسبِ الفواصلِ: مَنْ طابَتْ سَرِيرَتُهُ حُمِدَتْ سِيرَتُهُ.
- متى بُنيَ الفِعْلُ للمجهولِ لا يَصِحُّ إلحاقُهُ بما يبيِّنُ الفاعلَ فلا يُقالُ: عَوَّبَ أَخوكَ مِنَ الْمُعَلِّمِ - بل: عاقَبَ الْمُعَلِّمُ أَخاكَ لأنَّ الفِعْلَ إِنما يبيِّنُ للمجهولِ لجهلِ فاعلِهِ أو لقصدِ إخْفائِهِ.
- اسمُ المفعولِ يُشبهُ الفِعْلَ المجهولَ في رفعِ نائبِ الفاعلِ - فلا يُقالُ: أَخوكَ مُعاقَبٌ مِنَ الْمُعَلِّمِ
- فِعْلُ نائِبِ الفاعلِ لا يكونُ إلا متصرفًا

نائبِ الفاعلِ والمفعولِ بهِ

- إذا لم يكن في الكلام مفعولٌ بهِ نائبٌ عن الفاعلِ ما تصرف من المصدرِ والظرفِ بشرطِ أن يكونَ كلُّ منهما مختصًا بصحِّ إسنادِ إليه:
ضَرَبَ ضَرْبًا شَدِيدًا
سُهِرَتْ لَيْلَةُ الْأُنْسِ
المرادُ بالتصرفِ أن يكونَ كلُّ منهما لا يَلزَمُ وجهاً واحداً في الاستعمالِ فلا ينوبُ مثلُ: سُبْحانَ وَمَعادَ لِمَلازِمَتِها المصدرِيةِ ولا مثلُ: لَدَى وَإِذْ لِمَلازِمَتِها الظرفِيةِ

- إذا حُذِفَ الفاعلُ وكانَ الفِعْلُ متعدِّيًا إلى مفعولٍ أُقيمَ هذا المفعولُ مقامَهُ قَرُفِعَ وَقِيلَ له نائِبِ فاعلٍ ومَجْهُولِ الفِعْلِ إلى صيغةِ المجهولِ
- إذا حُذِفَ الفاعلُ وكانَ الفِعْلُ يتعدَّى إلى أَكْثَرَ من مفعولٍ يُرفعُ الأوَّلُ نائِبًا وَيَبْقَى ما يليه على نصبِهِ:
كَسِيَ الْفَقِيرُ ثَوْبًا
أَرى أَخوكَ العِلْمَ مُفيدًا

- بالصِّفَةِ
- ببيانِ نوعِ
- بتحديدِ عددِ
- فُهِمَ فَهْمٌ شَدِيدٌ
- خَدِمَتْ خِدْمَةَ الْأَميرِ
- ضَرَبْتَ ضَرْبَتانِ

يختصُّ
المصدرُ

- بالصِّفَةِ
- بالإضافةِ
- بالعلمِيةِ
- صِيَمَ يَوْمَ كَامِلٍ
- صِيَمَ يَوْمَ الْجُمُعَةِ
- صِيَمَ آذَارُ

يختصُّ
الظرفُ

- ينوبُ عنِ الفاعلِ المجرورِ بالحرفِ: مُرَّ بِالْبُسْتانِ - نُظِرَ في الأمرِ - فالبستانُ والأمرُ في موضعِ رفعِ على النِّيايَةِ.
- إذا كانَ المجرورُ مُؤَنَّثًا فلا تَلْحَقُ فِعْلُهُ علامةُ التَّأنيثِ فنقولُ: مُرَّ بِهِنْدٍ - لا: مُرَّتْ بِهِنْدٍ - ويجوزُ تَقْدِيمُهُ على فِعْلِهِ باقياً على نِيايَتِهِ: بِهِنْدٍ مُرَّ.
- يُشترَطُ في المجرورِ بالحرفِ حتَّى يَصْلَحَ للنِّيايَةِ أن لا يكونَ مجرورًا بحرفِ التَّعليلِ.
- فإذا قلتُ: يُخافُ مِنْ بَأْسِكَ - يكونُ نائبُ الفاعلِ ضميراً مستتراً في: يُخافُ - عائداً إلى المصدرِ

المثبت والمنفي

تحول الجملة من مثبتة موجبة إلى منفية سالبة

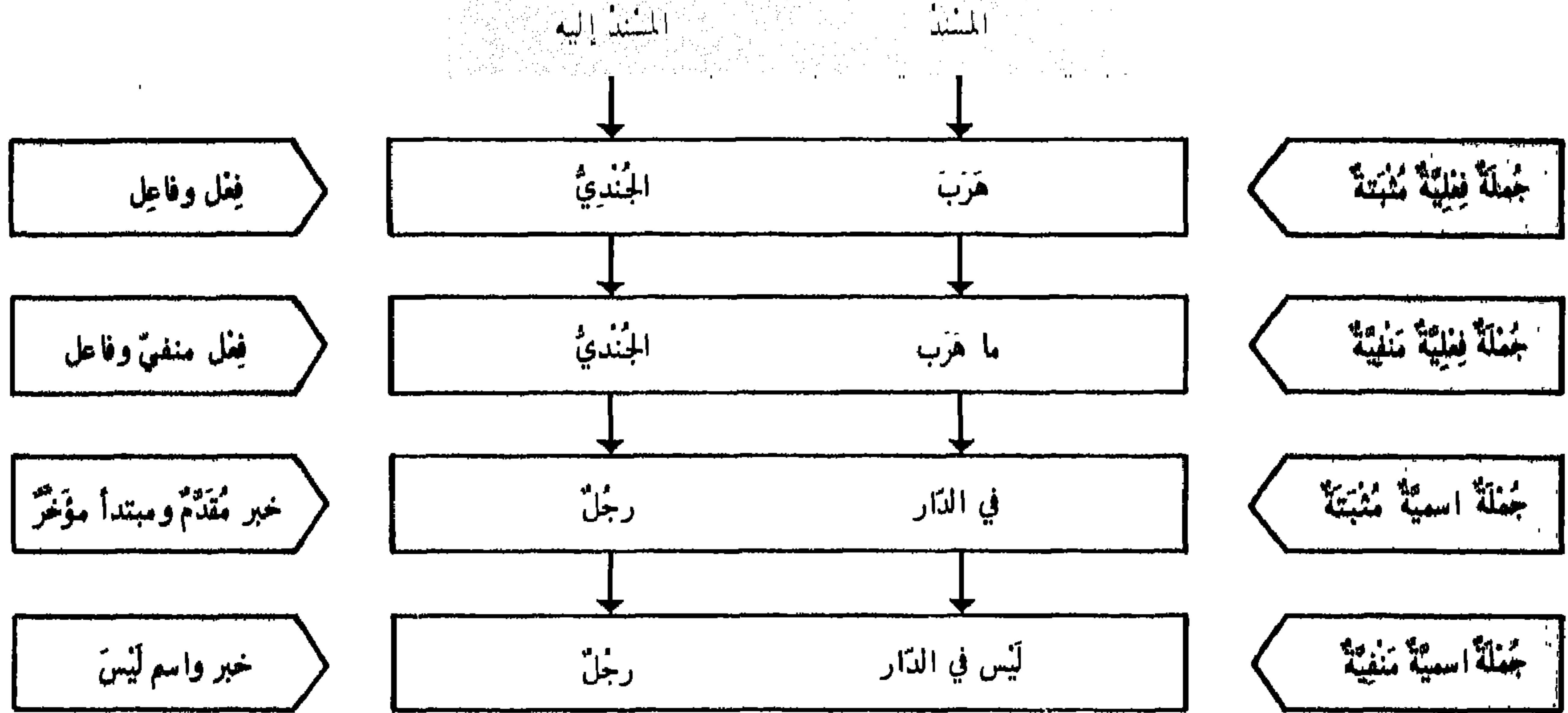

الجملة المنفية

هي ما لم تثبت فيها نسبة المسند إلى المسند إليه:
- لانتفاء حكم الفعل عن الفاعل
- وانتفاء حكم الخبر عن المبتدأ

الجملة المثبتة

هي التي تثبت فيها نسبة المسند إلى المسند إليه:
- ثبوت نسبة الفعل إلى الفاعل
- وثبوت نسبة الخبر إلى المبتدأ

مشبهة بليس - لنفي الجملة الاسمية - وغالبًا ما يقترن خبرها بإلا: إن زيدًا إلا صادق	أدوات	إن
لنفي الجواب وردع المخاطب: أتفعل السوء؟ - كلاً		كلًا
لنفي المضارع في الماضي: لم يكذب		لم
لنفي المضارع في الماضي واستمرار النفي إلى الحاضر: لما يصل		لما
لنفي المضارع في المستقبل: لن يعود	لن	النفي
لنفي الجملتين الفعلية والاسمية - تنفي المضارع في الزمن الحاضر: لا ألعب.	لا	
وتنفي الماضي في المستقبل: لا أضف فوك - لا شئت يمينك	لا	
لنفي الجملة الاسمية في الحاضر: ليس الله بظلام للعبيد - وتنفي المضارع في الحاضر: ليس ينجح الكسلان	ليس	
مشبهة بليس: ما أجد أحسن من أجد.	ما	النفي
مشبهة بليس - ويأتي اسمها محذوفًا: ندم البعأة ولات ساعة مندم.	لات	

• في الفعل : عامل جزم : لم - لما - لا	عقلها في الإعراب
• في الاسم : عامل نصب ونصب : لن	
• في الاسم : عامل رفع ونصب : إن - لا - لات - ما	
• في الاسم : عامل نصب ورفع : لا النافية للجنس	

الجملة الفعلية المرفوعة والمنصوبة

رفع المضارع ونصبه

نصب الفعل المضارع

متى تقدمت أحد الحروف الناصبة:
- بنفسها: أن - لن - إذن - كي (لكني)
- بأن المضمرة: لام التعليل - لام التوكيد - حتى -
الفاء السببية - واو المعية - الواو - الفاء - ثم

يرفع الفعل المضارع

إذا تجرد من النواصب والجوازم
ومن كل ما يوجب بناءه:
يَنزِلُ المَطَرُ
يُثمِرُ الشَّجَرُ

أريد أن أتعلّم - لا تنصب المضارع إذا وقعت بعد فعل يدل على اليقين بل تكون حينئذ مخففة من الثقلية: علمت أن لا يرجع أخوك - والتقدير: علمت أنه لا يرجع - فخففت أن وحذف اسمها - أما إذا وقعت بعد غير ذلك من الأفعال فتكون ناصبة وتؤول مع صلتها بمصدر يكون معمولاً للعامل قبلها: أريد أن أتعلّم - فإن وما بعدها في تأويل مصدر منصوب على كونه مفعولاً به لأريد والتقدير أريد أن أتعلّم. لن وجود البخل.

إذن تبلغ القصد - تنصب بثلاثة شروط: ١ - أن تكون صدر الجواب الذي يجاب به. ٢ - أن تكون متصلة بالفعل ٣ - أن يكون ذلك الفعل مستقبلاً. على أنهم أجازوا الفصل بينها وبين الفعل بلا النافية والقسم.

أو لكي: أدرس كي تحفظ - أو: لكي تحفظ. التعليل: خذ الدواء لتبرأ - يصح مع ل التعليل استعمال أن الناصبة فتكون هي والفعل الذي تنصبه في محل جر باللام المذكورة: حسن سيرتك لتحمد أو لأن تحمد سيرتك - أما إذا اقترنت اللام بلا النافية فلا يجوز استعمالها إلا مع أن كراهة لاجتماع اللامين: كن على حذر لئلا يمسك الضرر - والأصل: لأن لا يمسك - فأبدلت النون لا ما لمناسبة اللام ثم أذغمتا.

التأكيد: ما كنت لأتقض العهد - ١ - إن لام التأكيد يوتى بها لتوكيد النفي بعد كان المنفية: ما كان الله ليظلم الناس لم يكن الله ليغفر لهم - ٢ - تسمى أيضاً هذه اللام لام الجحود للآزمتها الجحد أي النفي. اضرب المذنب حتى يتوب - ضم حتى تغييب الشمس - أي حتى أن - حتى تكون إما حرف تعليل: زرني حتى أكرمك - أو للنغاية: سرت حتى تبلغ الجبل - أو للاستثناء: ليس العطاء من الفضول ساحة حتى تجود وما لديك قليل وفي غير ذلك تكون إما حرف عطف أو حرف جر أو حرف ابتداء - ويشتراط في الفعل الواقع بعد حتى أن يكون مستقبلاً بالنسبة إلى المتكلم فإذا كان بمعنى الحال رفع: سرت حتى أدخل المدينة - إذا قلته وقت الدخول.

لأستنهلن الصب أو أدرك المني - لا ينصب الفعل بعدها بأن مضمرة إلا إذا صلح مكانها إلا الاستثنائية أو إلى الانتهائية: اضربه أو يطبع - أي إلا أن يطبع أو إلى أن يطبع - وفي غير ذلك تكون مجرود العطف. السبية - المسبوقه بنفي محض: ما أنا مسيء فأخاف - أو بطلب محض: لا تقرب من الشر فتقع فيه

١ - المراد بالنفي المحض ما لم يأت بعده ما يوجب تأويله بالإثبات أو ما ينقضه يالاً: ما تزال تأتينا فتحدثنا. والمراد بالطلب المحض ما لم يكن باسم الفعل: صه فأحدثك - أو المصدر: سكوتاً فينام الناس - أو بلفظ الخبر: زرني الله مالا فأصدق به ٢ - النفي يشمل ما كان بالحرف: لم يزنا فنكرمه - أو بالفعل: ليس الأستاذ حاضراً فنستفيد منه - أو بالاسم: زيد غير قادم فننتظره - ويلحق به التشبيه الواقع موقعه: كأنك أمير علينا فنطيعك - والتقليل: قلنا تأتينا فتحدثنا ٣ - الطلب يشمل الأمر: ادرس فتنجح. والنهي: لا تدن من النار فتحترق - والاستفهام هل تسمع فأخبرك - والعرض: ألا تدنو فتبصر - والتحضيض: هلا تدرس فتحفظ - والتمني: ليت لي مالا فأجود - والترجي: لعله يسافر فيزورك. المعية - المسبوقه بنفي أو طلب كما في الفاء السببية: لا أزورك وتهجرني - هل تظلمني وأنصيفك. العاطفات على اسم جامد أي غير مؤول بالفعل:

وليس عباءة وتقر عيني أحب إلي من لبس الشفوف - لولا مشاغلي فتمنعني لزرنتك. مقاومتك العدو ثم تنتصير فخر عظيم - وحدة المرء ويموت خير من مجالسة الأشرار.

الجملة الفعلية المجزومة

حزْمُ المضارع

٢

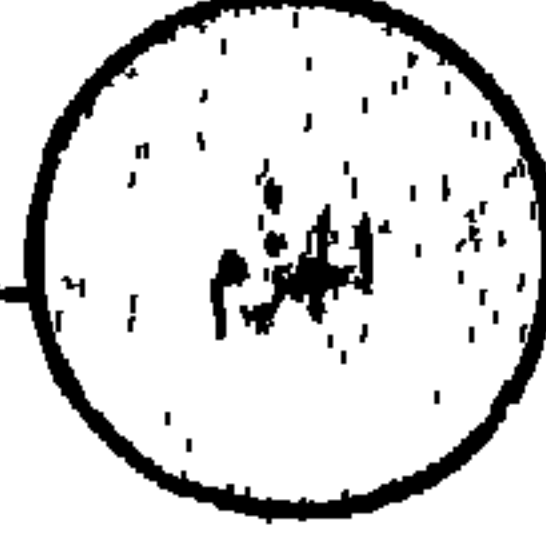
أدوات الشرط
تجزم فعلين: الشرط وجوابه

١

أحرف الجزم
تجزم فعلاً واحداً

الأحرفُ الجازمةُ فعلاً واحداً

- ١ - لم : لم يلد ولم يولد ولم يكن له كفواً أحدٌ .
- ٢ - لما : بل هم في شك من ذكري بل لما يذوقوا عذاب .
- ٣ - لام الأمر : ليخرج
- ٤ - لا التَّاهية : لا تتخذوا عدوي وعدوكم أولياء .

- يجوز وقوع لم بعد أداة الشرط: إن لم تزني أعنت عليك. بخلاف لما فيكون المضارع مجزوماً لفظاً ولم محلاً بأن ويجوز حذف مجزوم لما لدليل: قاربت المدينة ولما — أي ولم أصل إليها بخلاف مجزوم لم .
- لم ولما يقلبان معنى المضارع ماضياً غير أن لم تنفي الفعل في الماضي مطلقاً ولما تنفيه في الماضي متصلين بالحال فيقال: لم يقم ثم قام - ولا يقال: لما يقم ثم قام.
- لام الأمر ولا التَّاهية تخلصان زمان المضارع إلى الاستقبال وتكونان للدُّعاء إذا كان المخاطب أعلى من المتكلم:

رَبِّي فَلْتَكُنْ مَشِيئَتَكَ - رَبِّي لَا تَوَاخِذَنِي .

ومن خصائص لام الأمر أن قد يجزم بها مضمرة ولكن في الشعر:

فلا تستطيل مني بقائي ومُدتي ولكن يكن للخير فيك نصيب (أي ليكن)

أدوات الشرط الجازمة فعلين

- ١ - إن : حرف شرط : إن ينتهوا يفقر لهم ما قد سلف
- ٢ - إذا : حرف شرط (سيبويه): إذا ما تتعلم تتقدم (ظرف: المبرد - ابن السراج والفارسي)
- ٣ - من : اسم شرط للعاقل : من يعمل سوءاً يجز به
- ٤ - ما : اسم شرط لغير العاقل : وما تفعلوا من خيرٍ يعلمه الله
- ٥ - مهما : اسم شرط : مهما تأمر بالخير أفعله
- ٦ - أي : اسم شرط معرب : أيًا تكرم أكرم
- ٧ - كيفما : اسم شرط للحال : كيفما تتوجه أتوجه
- ٨ - متى : ظرف زمان : متى أضع العمامة تعرفوني
- ٩ - أينما : ظرف مكان : أينما تذهب تنجح
- ١٠ - أيان : ظرف زمان : أيان تسألني أجبك
- ١١ - أنى : ظرف مكان : أنى يذهب صاحب المال يكرم
- ١٢ - حيثما : ظرف مكان : حيثما تستقم يقدر لك الله نجاحاً

- الأدوات الجازمة فعلين إذا وقعت بعدها ما الزائدة نوعان: نوع لا يجزم إلا مقترناً بها وهو: حيث - إذ - ونوع يجوز فيه الأمران وهو: إن - أي - أيان - أين - وتضم إليها كيف عند من يجزم بها - وأما باقي الأدوات فلا تلحقه ما -
- أول الفعلين الواقعين بعد أدوات الشرط يسمى شرطاً. والثاني يُبنى عليه باعتبار كونه مسبباً عنه ويسمى جواباً ويُقال له الجزاء أيضاً لترتبه عليه كما يترتب الجزاء على العمل.
- والجزم هو قطع جزء من الفعل

أحكام الجملة الشرطية

الشرط والجواب

• يتقدم الشرط على الجواب • يكون الشرط فعلاً متصرفاً • ويكون خبرياً

• جواب الشرط لا يتقيد بذلك

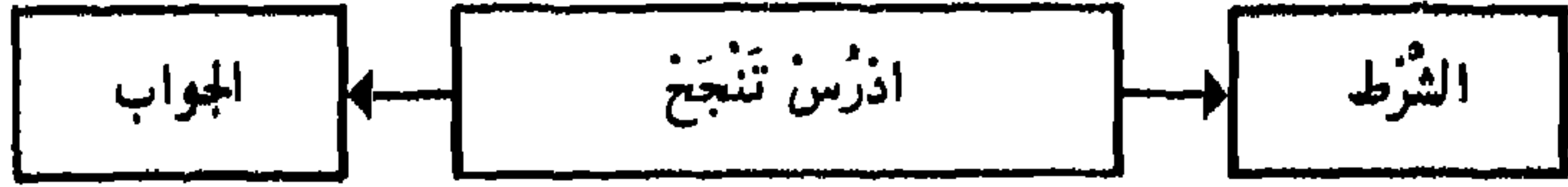

- إن تَدْرُسْ تَنْجَحْ - مضارعان مجزومان -
- إن تَدْرُسْ نَجَحْتَ - جَزَمَ المضارع - الماضي في محلّ جزم -
- إن تَدْرُسْ كُنْ واعياً - جَزَمَ المضارع - الأمر في محلّ جزم -
- إن دَرَسْتَ نَجَحْتَ - ماضيان في محلّ جزم -
- إن دَرَسْتَ تَنْجَحْ - الماضي في محلّ جزم - المضارع جَزَمَ -
- إن دَرَسْتَ تَنْجَحْ - الماضي في محلّ جزم - المضارع مرفوع - خبر لمبتدأ محذوف - والجملة جواب الشرط -

امتناع دخولها	دخول الفاء على جواب الشرط
<ul style="list-style-type: none"> • إذا كان الجواب فعلاً ماضياً متصرفاً مجرداً من قد: • من عَمِلَ أَفْلَحَ • إذا كان مضارعاً مسبوقة بلم: مَنْ كَذَّبَ لَمْ يَفْضَلْ • إذا كان مضارعاً مسبوقة بلا مجرد النفس: إن تَنْجَحْ لا تَنْجَبِرْ 	<ul style="list-style-type: none"> - وجوباً إذا امتنع جملة شرطاً: • إن عَجَلْتَ قَدَّ أَدَيْتَ وَاجِبَكَ • إن سَمِعَ كَلَامِي فَلَنْ أَعَابِيهِ • إن ظَلَمُوا فَيَسْ مَا جَنُوا • إن سَقَطْتَ فَلَا تَجِبْنِ • إن تَكْذَبْ فَأَنْتَ مَذْمُومٌ - جوازاً إذا كان مضارعاً مثبتاً: • مَنْ يَدْرُسْ فَيَنْجَحْ
دخول إذا الفجائية - والفاء	
إذا كان الجواب جملة اسمية صح ربطه بإذا الفجائية أو بالفاء شرط أن تكون الجملة خبرية غير منسوخة.	

- يُسْتَفْنَى عَنْ جَوَابِ الْآخِرِ: إن تَخْلَصَ وَاللَّهِ أَكْفَيْكَ .
- إن تَقَدَّمَ مَا يَطْلُبُ الْخَيْرَ فَالْشَّرْطُ أَوْلَى: هُوَ وَاللَّهِ إن قَدِمَ أَسْحَقَهُ .
- إذا تَقَدَّمَ الشَّرْطُ وَكَانَ الْقَسَمُ مَقْرُوناً بِالْفَاءِ، كَانَ الْقَسَمُ جَوَابَ الشَّرْطِ .

شَرْطٌ
وَ
قَسَمٌ

- يُجْزَمُ الْمَضَارِعُ فِي جَوَابِ الطَّلَبِ شَرْطاً أَنْ يَكُونَ الْجَوَابُ مُجَرِّداً مِنَ الْفَاءِ وَالْوَاوِ مُسَبِّباً:
- أَطْلُبُ تَجِدَ (إن تَطْلُبْ تَجِدْ)
- وَإِذَا لَمْ يَكُنْ مُسَبِّباً عَنِ الطَّلَبِ لَا يُجْزَمُ: لَا تَقْتَرِبْ مِنَ الْأَسَدِ تَهْلِكُ

جَوَابُ
الطَّلَبِ

قَدْ يُحذفُ الشَّرْطُ وَالْجَوَابُ: إن تَرَحَّلَ أَرْحَلَ وَإِلَّا فَلَا ...

في الذَّكْرِ وَالْحذفِ

إِعْرَابُ الْفِعْلِ بِالنُّونِ الزَّائِدَةِ

الْأَفْعَالُ الْخَمْسَةُ



كُلُّ فِعْلِ مُضَارِعٍ					
مرفوعها موجود فيها	مُعْرَبٌ		مُتَّصِلٌ بِضَائِرِ الرَّفْعِ الْفَلَاةِ	مِنْ الأَوْزَانِ الخَمْسَةِ	مُتَّصِرٌ مَعَ ضَائِرِ الرَّفْعِ الْمُفَصَّلَةِ الخَمْسَةِ
	بِالنُّونِ الزَّائِدَةِ عِيوضَ الحَرَكَاتِ				
	عَلَامَةُ النُّصْبِ وَالْجَزْمِ حَذْفُ النُّونِ	عَلَامَةُ الرَّفْعِ ثُبُوتُ النُّونِ			
ا	يَفْعَلَا تَفْعَلَا	يَفْعَلَانِ تَفْعَلَانِ	أَلْفُ الْمَثْنَى	يَفْعَلَانِ تَفْعَلَانِ	هَآ أَنْتُمَا
و	يَفْعَلُوا تَفْعَلُوا	يَفْعَلُونَ تَفْعَلُونَ	وَ الْجَمَاعَةِ	يَفْعَلُونَ تَفْعَلُونَ	هُمُ أَنْتُمْ
ي	تَفْعَلِي	تَفْعَلَيْنِ	يَاءُ الْمُخَاطَبَةِ	تَفْعَلَيْنِ	أَنْتِ

<ul style="list-style-type: none"> • أَنْ تَكُونَ أَفْعَالًا مُضَارِعَةً (لَا تَطْبِقُ عَلَى الْمَاضِي وَالْأَمْرِ) • أَنْ تَتَّصِلَ: بِأَلْفِ الْمَثْنَى وَإِوَاءِ الْجَمَاعَةِ أَوْ يَاءِ الْمُخَاطَبَةِ 	لَهَا شُرْطَانِ
--	--------------------

<ul style="list-style-type: none"> • تُرْفَعُ بِثُبُوتِ النُّونِ - تُنْصَبُ وَتُجْزَمُ بِحَذْفِهَا (لَا تَعْرَبُ بِالحَرَكَاتِ) • مرفوعها موجود فيها: أَلْفُ الْمَثْنَى - وَإِوَاءُ الْجَمْعِ - يَاءُ الْمُخَاطَبَةِ وَيَقَعُ: ١ - فاعلاً مع الفعل المعلوم : يَسْمَعُونَ (الواو فاعل) ٢ - نائب فاعل مع الفعل الجهول: يُسْرِقَانِ (الألف نائب فاعل) ٣ - اسماً للفعل الناقص : تُصْبِحِينَ (الياء اسمُ أَصْبَحَ) 	لَهَا صِيغَتَانِ
--	---------------------

بناء الفعل وإعرابه ١ - سِتُّ عَشْرَةَ حَالَةً لِلْمَبْنِيِّ وَالْمُعْرَبِ مِنَ الْأَفْعَالِ

حركة بنائه الأساسية - التصريف مع: هُوَ - هُما - هِيَ	على الفتحة	مبني	الفعل الماضي
إذا اتصلَ بواو الجماعة - التصريف مع: هُمْ	على الضمة		
١ - إذا اتصلَ بضمير رفع متحرك - التصريف مع: أَنْتَ - أَنْتِما - أَنْتُمْ - أَنْتِ - أَنْتِما - أَنْتُنَّ - أَنَا - نَحْنُ - ٢ - إذا اتصلَ بنون الإناث - التصريف مع: هُنَّ	على السكون		

في غير الأفعال الخمسة	إذا تجرَّدَ مِنَ النَّوَاصِبِ وَالْجَوَازِمِ وَالْبِنَاءِ	بالضمة	مرفوع	معرب	الفعل المضارع
في الأفعال الخمسة		بشوت النون			
في غير الأفعال الخمسة	١ - إذا تقدَّمتْ حرفُ نصبٍ: أَنْ - لَنْ - إِذَنْ - كَيْ ٢ - أو أداة نصبٍ فرعية مع أن مضمرة: ل - ف - و - أو - ثُمَّ - حَتَّى	بالفتحة	منصوب		
في الأفعال الخمسة		بحذف النون			
في غير الأفعال الخمسة	١ - إذا تقدَّمتْ حرفُ جزمٍ لفعلٍ واحدٍ: لَمْ - لَمَّا - لَمْ الْأَمْرُ - لا النَّاهِيَةُ ٢ - أو أداة شرطٍ تجزِّمُ فعلين: إِنْ - إِذَا - مَنْ - مَا - مَهْمَا - أَيَّ كَيْفَمَا - مَتَى - أَيَّنَا - أَيَّانَ - أُنَى - حَيْثُمَا	بالسكون	مجزوم		
في الأفعال الخمسة		بحذف النون			
في الأفعال المعتلة الآخر		بحذف العلة			
إذا اتصلَ بنون الإناث - التصريف مع: هُنَّ - أَنْتُنَّ		على السكون	مبني		
إذا اتصلَ بنون التوكيد - المشددة: نَّ - أو الخفيفة: نْ		على الفتحة			

في غير الملحق بالأفعال الخمسة مع: أَنْتَ - أَنْتِ - أَنْتُنَّ	حركة بنائه الأساسية	على السكون	مبني	فعل الأمر
في الملحق بالأفعال الخمسة مع: أَنْتِما - أَنْتُمْ - أَنْتِ		على حذف النون		
في الأفعال المعتلة الآخر (و - ا - ي)		على حذف حرف العلة		
إذا اتصلَ بنون التوكيد - المشددة: نَّ - أو الخفيفة: نْ		على الفتحة		

الجُمُيلةُ الأسميَّةُ

٧ الجُمْلَةُ الاسْمِيَّةُ

٧	٧
١٥١	إعرابُ الاسم : الهيكلُ العامُ لإعرابِ الاسم ٧ - ١
١٥٢	الجُمْلَةُ الاسْمِيَّةُ : المبتدأ والخبر ٧ - ٢ - ١
١٥٣	الجُمْلَةُ الاسْمِيَّةُ : مرتبةُ المبتدأ والخبر ٧ - ٢ - ٢
١٥٤	الجُمْلَةُ الاسْمِيَّةُ : علاقةُ الخبرِ بالمبتدأ ٧ - ٢ - ٣
١٥٥	الجُمْلَةُ الاسْمِيَّةُ : في حذفِ المبتدأ والخبر ٧ - ٢ - ٤
١٥٦	الجُمْلَةُ الاسْمِيَّةُ : مُلْحَقَاتُ المبتدأ والخبر ٧ - ٢ - ٥
١٥٧	الجُمْلَةُ الاسْمِيَّةُ : مُلْحَقَاتُ المبتدأ والخبر - تابع ٧ - ٢ - ٦
١٥٨	الجُمْلَةُ الاسْمِيَّةُ : مُوجَزُ لأحكامِ المبتدأ والخبر ٧ - ٢ - ٧

إعراب الاسم الهيكل العام لإعراب الاسم

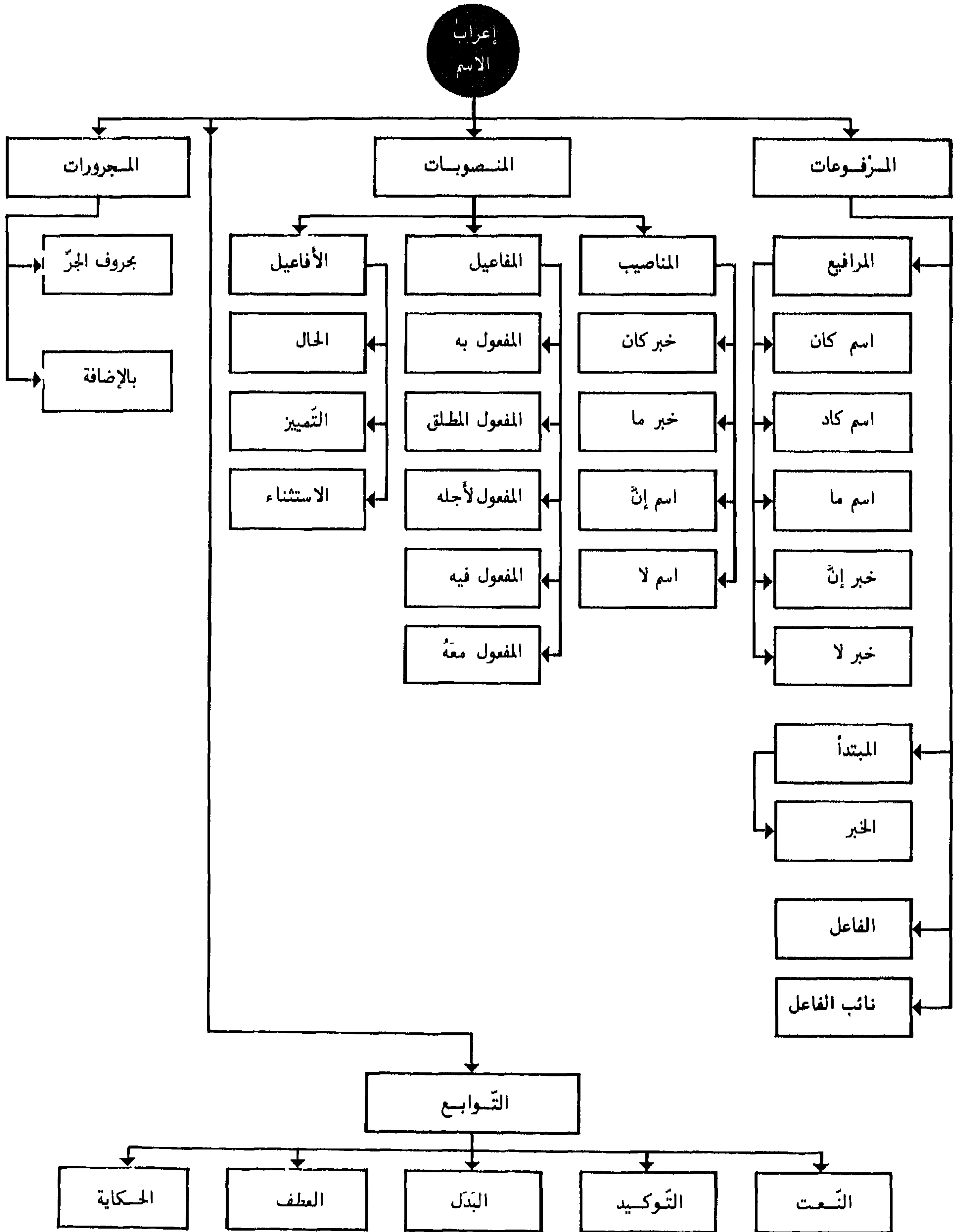

الجملة الاسمية ١ - المبتدأ والخبر

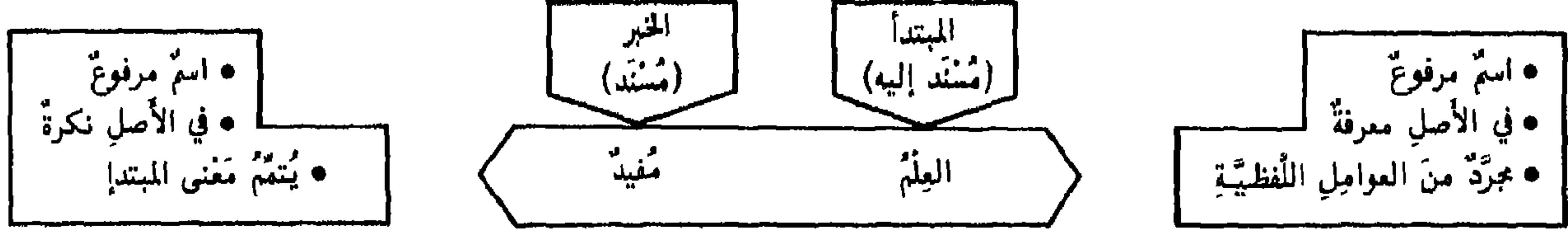

- حدّة الرَّخِشِيِّ المبتدأ والخبر بقوله: إِنَّهَا اسْمَانِ مُجَرَّدَانِ لِلإِسْنَادِ. والمراد بالتجريد إخلاؤهما من العوامل اللفظية بثُل: كان- إنَّ الخ... وكونها مجردتين للإسناد هو رافعها لأنه معنى قد تناولها معاً تناولاً واحداً من حيث إنَّ الإسناد لا يتأتى بدون طرفين: مسند ومسند إليه.
- المراد بالعوامل اللفظية العوامل غير الزائدة- لأنَّ الزائدة تدخل على المبتدأ فيكون مجرداً لفظاً مرفوعاً متحلاً: هل من عالم في المدينة؟- رَبُّ رَجُلٍ وَضِعَ أَحْرَزَ بِأَدْبِهِ مَقَامًا عَلِيًّا

يأتي المبتدأ في أول	يكون المبتدأ
١- الجملة الابتدائية: الشاعرة غنى	١- صريحاً: العلم مفيد- أنت شجاع
٢- الجملة الحالية: سرت والقمر في كبد الساء	٢- مؤولاً بالصريح: أن تصوموا خير لكم- أي: صيامكم
٣- الجملة النعتية: رأيت شيخاً مجلسه مهيب	
٤- الجملة الخبرية: الظلم مرتعة وخيم	
٥- في صدر صلة الموصول: زارني الذي أبوه خطيب	

- الأصل في المبتدأ أن يكون معرفة لكي يفيد إذا أخبر عنه فإن أفادت النكرة جاز الابتداء بها
- تفيده النكرة إذا كانت خاصة أو عامة- لأن اختصاصها بقربها من المعرفة وعمومها يستغرق كل أفراد الجنس فتشبه المعرفة بالجنسية. إلى هذين الأمرين ترجع المواضع التي يسوغ فيها الابتداء بالنكرة

- | | |
|---|---------------------------|
| <ul style="list-style-type: none"> بالصفة: خطيب مصفّع زارنا بالإضافة: حلية الأدب خير حلية- وقد تكون الإضافة معنوية: كل يشتهي السعادة- أي: كل أحد بالعمل في ما بعدها: رغبة في الخير خير بالتصغير: كتيب هذب أخلاقي. | <p>تختص</p> <p>النكرة</p> |
|---|---------------------------|

- | | |
|---|-------------|
| <ul style="list-style-type: none"> إذا أريد بها عموم الأفراد: إنسان خير من بهيمة إذا وقعت بعد استفهام: هل أحد في الدار؟ إذا وقعت بعد نفي: ما عاقل في القوم | <p>وتعم</p> |
|---|-------------|

- | | |
|--|--|
| <ul style="list-style-type: none"> إذا وقعت بعد ظرف أو مجرور بالحرف: عندي مال- لكل عالم هفوة إذا كانت دعاء: ويل للمرجفين إذا وقعت في صدر جملة حالية: سرينا ونجم قد أضاء إذا وقعت بعد إذا الفجائية: نظرت فإذا نار تلتهم القصر إذا وقعت بعد لولا: لولا اجتهاد لساة الناس كلهم إذا أريد بها التنويع: فيوم علينا ويوم لنا. إذا عطف عليها ما يصح الابتداء به: رجل وامرأة فقيرة على الباب | <p>مسوغات</p> <p>أخرى</p> <p>للابتداء</p> <p>بالنكرة</p> |
|--|--|

- الأصل في الخبر أن يكون نكرة لأنه صفة للمبتدأ- وقد يأتي معرفة إذا كان المبتدأ معرفة: لبنان وطننا
- قد يتعد المبتدأ: الجهل عاقبته وخيمة • وقد يتعد الخبر: هو الغفور الرحيم

الجملة الاسمية ٢ - مرتبة المبتدأ والخبر

• الأصل في المبتدأ التقديم لأنه محكوم عليه وفي الخبر التأخير لأنه المحكوم به - غير أنه قد يعرض ما يوجب العدول عن الأصل

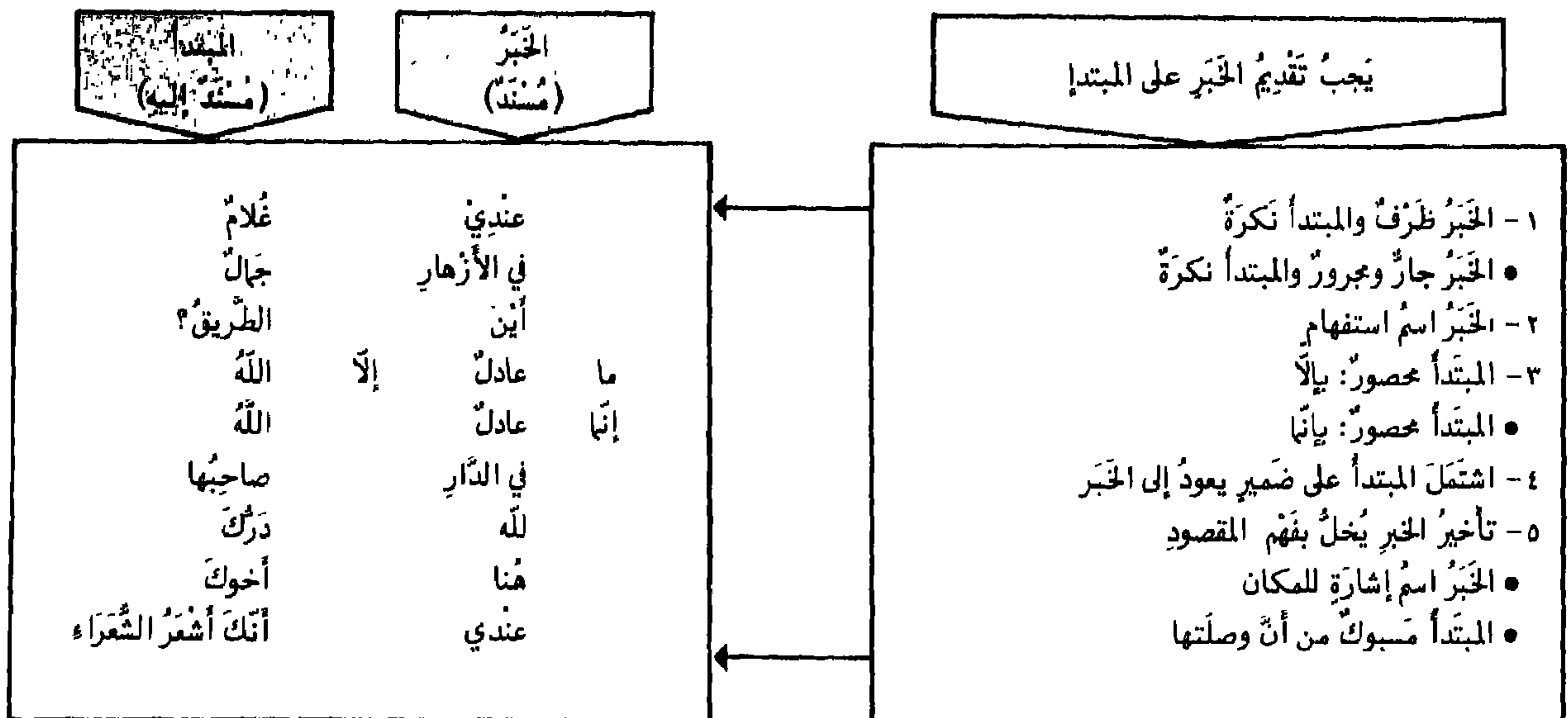
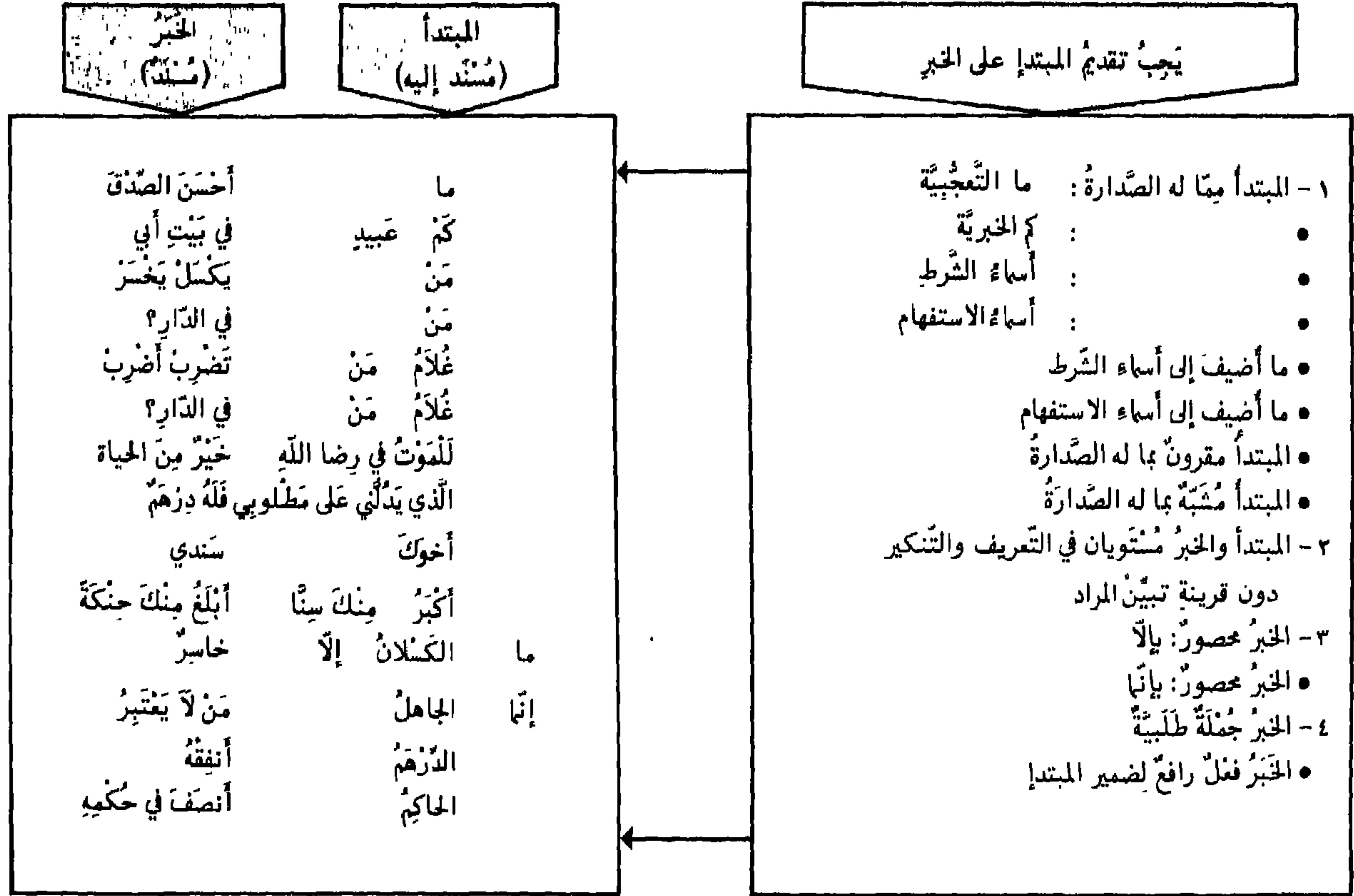

- إذا استوى المبتدأ والخبر ووجدت قرينة تبين المراد يجوز تقديم الخبر - فنقول: رجلٌ صالحٌ حاضرٌ - أو: حاضرٌ رجلٌ صالحٌ - ونقول أيضاً: بنونا بنو أبنائنا - أو: بنو أبنائنا بنونا - أي أنّ بني أبنائنا مثل بنينا
- وفي ما خلا الأماكن المذكورة بخير بين تقديم الخبر أو تأخيره كلما استقام المعنى وحصلت فائدة

أَجْمَلَةُ الْأَسْمِيَّةِ ٣ - عَلاَقَةُ الْخَبَرِ بِالْمَبْتَدَأِ

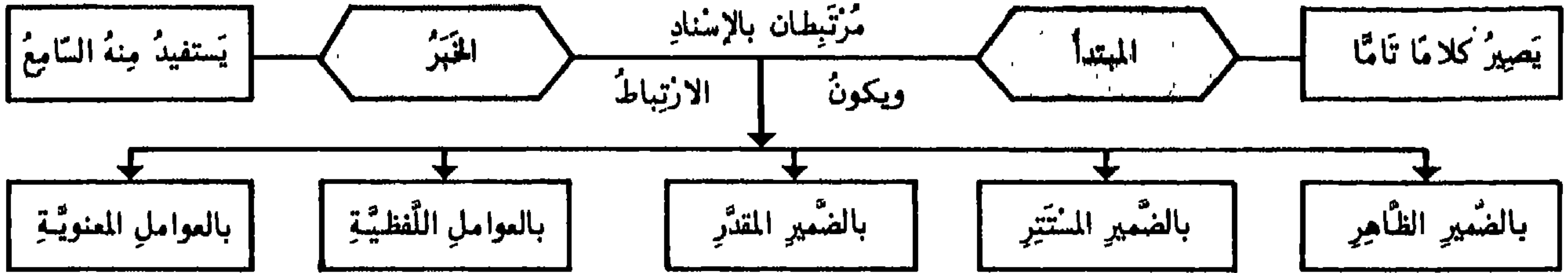

• الْخَبَرُ ثَلَاثَةٌ أَنْوَاعٍ: ١ - مُفْرَدٌ - ٢ - جُمْلَةٌ - ٣ - شِبْهُ جُمْلَةٍ

- ١ - جامدٌ: فَلَا يَتَضَمَّنُ ضَمِيرًا: الصَّمْتُ زَيْنٌ وَالسُّكُوتُ سَلَامَةٌ - ارتباط الخبر بالمبتدأ هو معنوي بضمير مقدر -
 - ٢ - مشتقٌ: فَيَتَضَمَّنُ ضَمِيرًا عَائِدًا إِلَى الْمَبْتَدَأِ: الْعِلْمُ نَافِعٌ - أَي نَافِعٌ هُوَ - إِذَا نَطَقْتَ بِالضَّمِيرِ يَكُونُ هُوَ - إِذَا فَاعِلًا لِنَافِعٍ وَلَا ضَمِيرٍ فِيهِ وَإِنَّمَا توكِيدًا لضمير مستتر فيه - المراد بالمشتقات: اسما الفاعل والمفعول - أفعال التفضيل - الصفة المشبهة - لا غير -
 - ٣ - مؤولٌ بالمشتق: فَيَتَحَمَّلُ ضَمِيرًا: زَيْدٌ أَسَدٌ - أَي شَجَاعٌ هُوَ -
- إِذَا تَضَمَّنَ الْخَبَرُ الْمَفْرَدُ ضَمِيرًا عَائِدًا إِلَى الْمَبْتَدَأِ وَجَبَتْ مُطَابَقَتُهُ لَهُ فِي جَمِيعِ أَحْوَالِهِ: زَيْدٌ قَائِمٌ - الزَّيْدَانِ قَائِمَانِ ...
- إِذَا كَانَ اسْمًا جَامِدًا فَلَا تَلْزَمُ الْمطَابَقَةُ: الْأَلْوَانُ سَبْعَةٌ - الْجُمْلَةُ نَوْعَانِ - الْعُلَمَاءُ سِرَاجُ الْأُمَّةِ
- إِذَا قُصِدَ مَتَعَلِّقٌ بِالْخَبَرِ لَا الْخَبَرَ بِذَاتِهِ عَادَ الضَّمِيرُ إِلَى الْمَبْتَدَأِ إِشْعَارًا بِأَنَّهُ هُوَ الْمَقْصُودُ: إِنَّكُمْ لَقَوْمٌ تُنْكِرُونَ الْحَقَّ وَقَدْ يَمُودُ عَلَى ضَعْفٍ إِلَى الْخَبَرِ: إِنَّكُمْ لَقَوْمٌ يُنْكِرُونَ الْحَقَّ -



- الْأَصْلُ فِي جُمْلَةِ الْخَبَرِ أَنْ تَكُونَ خَبَرِيَّةً سِوَا مَا كَانَتْ اسْمِيَّةً: الظُّلْمُ مَرْتَعَةٌ وَخِيمٌ - أَوْ فِعْلِيَّةً: الْعَدْلُ يُثَبِتُ أَرْكَانَ الْمَالِكِ - وَقَدْ يُخْبَرُ بِالْجُمْلَةِ الْإِنْشَائِيَّةِ: الشَّرُّ لَا تَقْرَبُهُ - وَالْإِخْبَارُ بِالْجُمْلَةِ الْإِنْشَائِيَّةِ ضَعِيفٌ لَا مُنْتَبِعَ لِإِجْمَاعِ النَّحْوَةِ عَلَى جَوَازِ الرَّفْعِ فِي الْأَسْمِ الْمَشْتغَلِ عَنْهُ إِذَا وَقَعَ قَبْلَ فِعْلِ طَلْبِيٍّ -
- يَلْحَقُ بِالْجُمْلَةِ الْفِعْلِيَّةِ الْجُمْلَةُ الشَّرْطِيَّةُ: اللَّهُ إِذَا أَطَعْتَهُ يُوقِّفَكَ - وَاخْتَلَفَ فِي خَبَرِ الْمَبْتَدَأِ إِذَا كَانَ جُمْلَةً شَرْطِيَّةً - وَأَكْثَرُ الْحَقِيقِينَ عَلَى أَنَّهُ الشَّرْطُ لَا الْجَوَابُ -
- إِذَا وَقَعَتِ الْجُمْلَةُ خَبَرًا احتاجت إلى ضمير يربطها بالمبتدأ - ويكون هذا الضمير بارزًا: الْعِلْمُ مَقَامُهُ رَفِيعٌ - أَوْ مُسْتَتِرًا: الْعِلْمُ يُرْقِي الْأُمَّةَ - أَوْ مَحْدُوفًا: اللُّؤْلُؤُ مِثْقَالٌ بِدِينَارٍ - أَي مِثْقَالٌ مِنْهُ -
- تَرْتَبِطُ أَيْضًا الْجُمْلَةُ بِغَيْرِ الضَّمِيرِ:
- ١ - إِذَا كَانَ بَعْضُهَا عَيْنَ الْمَبْتَدَأِ - وَذَلِكَ يَكُونُ بِتَكَرُّرِ لَفْظِ الْمَبْتَدَأِ: النَّبِيْمَةُ مَا النَّبِيْمَةُ
 - ٢ - بِتَكَرُّرِ مَعْنَاهُ: الَّذِينَ يَزْرَعُونَ الْفِتْنَ - لَا نُهْمِلُ عِقَابَ الْمُفْسِدِينَ - فَإِنَّ الْمُفْسِدِينَ هُمُ الَّذِينَ يَزْرَعُونَ الْفِتْنَ
 - ٣ - بِالْإِشَارَةِ إِلَيْهِ مِنْ جَانِبِ الْجُمْلَةِ: الْاِقْتِصَادُ ذَلِكَ نِصْفُ الْغِنَى -
 - ٤ - بِدُخُولِهِ تَحْتَ الْعَمُومِ الَّذِي يَشْتَمِلُ عَلَيْهِ بَعْضُ الْجُمْلَةِ أَي أَنْ تَكُونَ جُمْلَةُ الْخَبَرِ مُتَضَمِّنَةً اسْمًا أَعْمًا مِنَ الْمَبْتَدَأِ فَيَكُونُ الْمَبْتَدَأُ دَاخِلًا تَحْتَهُ: التَّصْوِيرُ نِعْمَ الْفَنُّ - هُوَ اللَّهُ أَحَدٌ -



- لَا يَدْ لِسِبِهِ الْجُمْلَةُ الْوَاقِعَةُ خَبَرًا مِنْ وَصْفٍ أَوْ فِعْلِ مَحْدُوفٍ يَتَعَلَّقُ بِهِ الظَّرْفُ أَوْ الْمَجْرُورُ وَيَكُونُ هُوَ الْخَبَرُ فِي الْحَقِيقَةِ: الْوَرَقَاءُ فَوْقَ الشَّجَرَةِ - أَي كَائِنَةٌ أَوْ تَكُونُ -
- إِذَا قُدِّرَ الْمَحْدُوفُ وَصَفًا كَانَ الْخَبَرُ مِنْ قَبِيلِ الْمَفْرَدِ وَإِذَا قُدِّرَ فَعَلًا كَانَ الْخَبَرُ مِنْ قَبِيلِ الْجُمْلَةِ -
- إِذَا دَلَّ مَتَعَلِّقُ الظَّرْفِ وَالْمَجْرُورِ عَلَى وَجُودِ مُطَلَّقٍ: يَكُونُ - كَائِنٌ ... وَمَا شَاكَلَهَا وَجَبَ حَذْفُهُ لِفُقْدَانِ الْفَائِدَةِ مِنْ ذِكْرِهِ - وَإِذَا دَلَّ عَلَى وَجُودِ مُقَيَّدٍ بِصِفَةٍ وَجَبَ ذِكْرُهُ: الْوَرَقَاءُ مُعْرَدَةٌ فَوْقَ الشَّجَرَةِ عِنْدِي زَيْدٌ نَائِمٌ - مَا لَمْ يَدُلَّ عَلَيْهِ دَلِيلٌ: الْفَارِسُ فَوْقَ الْجَوَادِ - أَي رَاكِبٌ.



إجـمـلـة الـاسـمـيـة ٤ - في حـذف الـمبـتـدأ والخـبـر

المبتدأ المحذوف	الخبير	يُحذفُ المبتدأ: ١ - جوازًا ٢ - وجوبًا
هذا فَعَمَلُهُ	(...) المطلبُ الأولُ مَنْ عَمِلَ صَالِحًا فَرَّ لِنَفْسِهِ	١ - إذا دلَّت على تَعْيِينِهِ قَرِينَةٌ
يَعِينُ صَبْرِي هُوَ هُوَ هُوَ	في ذِمَّتِي (...) لأفعلنَ (...) صَبْرٌ جَمِيلٌ أَكْرَمِ الْعُلَمَاءِ وَلَا سِيَّأ (...) زَيْدٌ نِعْمَ الرَّجُلُ (...) زَيْدٌ الْحَمْدُ لِلَّهِ (...) الْكَرِيمِ الْعَارُ لِلْقَاتِلِ (...) الْمَجْرِمِ	٢ - متى كَانَ جَوَابُ الْقَسَمِ سَادًّا مَسَدَّهُ • إذا كَانَ خَبْرُهُ مَصْدَرًا بَدَلًا مِنْ لَفْظِهِ • بَعْدَ: لَا سِيَّأ - إذا كَانَ الْمُسْتَثْنَى بِهَا مَرْفُوعًا • فِي يَابٍ: نِعْمَ وَيَسْ - وَالْمَخْصُوصُ خَبْرٌ • إذا أَخْبَرَ عَنْهُ بِنَعْتٍ مَقْطُوعٍ عَنْ مَتْبُوعِهِ إِمَّا بِمَجْرَدِ الْمَذْحِ أَوْ الذَّمِّ أَوْ التَّرْحِمِ

الخبير المحذوف	المبتدأ	يُحذفُ الخبيرُ: ١ - جوازًا ٢ - وجوبًا
كذلك كأين عندي	أبوكَ نَاجِحٌ وَأَخوكَ (...) خَرَجْتُ فَإِذَا العَدُوُّ (...) مَنْ عِنْدَكَ؟ أبوكَ (...)	١ - إذا دلَّت القريضة على حذفه وفي الغالب • بعد: إذا - القجائية • في جواب الاستفهام
قَسَمِي عَلَيَّ مَوْجُودٌ مَوْجُودٌ مَوْجُودٌ بِالْأَمْرِ بِحَالِي مَقْتَرِنٌ مَعَهُ حَاصِلٌ إِذَا كَانَ	لَعَمْرُكَ (...) لَأَقُومَنَّ عَهْدُ اللَّهِ (عَلَيَّ) لَأَفْعَلَنَّ لَوْلَا العَدْلُ (...) لَفَسَدَتِ لَوْلَا الأَمِيرُ واقِفٌ لَجَلَسْتُ الأَمِيرُ (...) عِنْدَكَ الأَمِيرُ (...) فِي الدَّارِ مَا عَالَمٌ (...) أَخوكَ هَلْ عَارِفٌ (...) أَنْتَهَا كُلُّ إِنْسَانٍ وَفَعَلُهُ (...) كُلُّ إِنْسَانٍ مَعَ فِعْلِهِ (فَيْسُدُّ مَسَدَّ الْخَيْرِ) ضَرَّ بِي العَبْدُ (...) مُسِيئًا	٢ - جواب القسم الصريح فإن لم يكن صريحًا جاز إثبات الخبر وحذفه • جَوَابٌ: لَوْلَا - إذا دَلَّ الْخَبْرُ عَلَى وُجُودِ مُطْلَقٍ فَإِذَا دَلَّ عَلَى وُجُودِ مُقَيَّدٍ بِصِفَةٍ وَجَبَ إِثْبَاتُهُ • الظرف: إذا كان • الجار والمجرور: الوجود مطلقًا • عامل الصفة المسبوق: بنفي - بإستفهام: • عطف اسم على المبتدأ بواو المصاحبة الواو تكون نصافي المصاحبة لتقوم مقام: مع • الحال التي لا تصلح أن تكون خبرًا

• لا تُغني الحال عن الخبر إلا إذا كان المبتدأ مصدرًا مضافًا إلى مفعوله - أو أفعال التفضيل مضافًا إلى المصدر أو إلى ما يؤول به: أفضلُ خيرٍ تَعَمَلُهُ وَأَنْتَ تَخْدُمُ المَصْلَحَةَ - أَقْرَبُ مَا يَكُونُ العَبْدُ مِنْ رَبِّهِ وَهُوَ سَاجِدٌ

أَجْمَلَةُ الْأَسْمِيَّةِ ٥ - مُلْحَقَاتُ الْمُبْتَدَأِ وَالْخَبَرِ

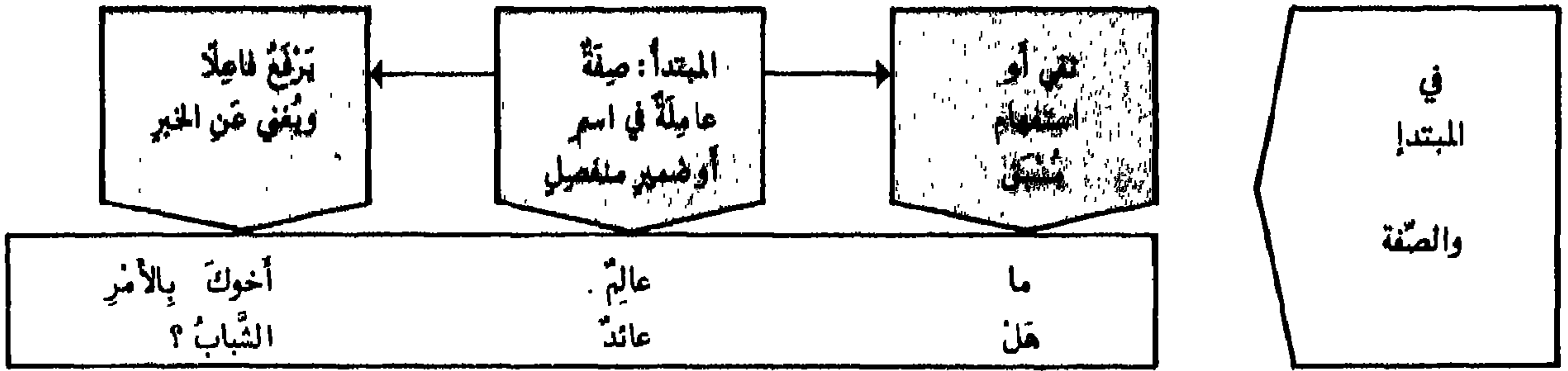

• يُشْتَرَطُ فِي الْمَرْفُوعِ بِالصِّفَةِ أَنْ تَكْتَفِيَ بِهِ فِي الْمَعْنَى: مَا كَاتِبٌ أَخَوَاكَ - فَإِذَا لَمْ تَكْتَفِ بِهِ كَقَوْلِكَ: مَا قَائِمٌ أَبَوَاهُ زَيْدٌ - لَمْ تَكُنْ فِي شَيْءٍ مِنْ ذَلِكَ - فَيَكُونُ: زَيْدٌ - مُبْتَدَأٌ مُؤَخَّرًا وَ: قَائِمٌ - خَبْرًا مُقَدَّمًا وَ: أَبَوَاهُ - فَاعِلٌ: قَائِمٌ - أَمَا إِذَا كَانَ مَرْفُوعًا ضَمِيرًا مُسْتَتِرًا كَقَوْلِكَ: زَيْدًا لَا وَاقِفٌ وَلَا قَاعِدٌ - فَتَكُونُ خَبْرًا لِلْمُبْتَدَأِ قَبْلَهَا -

• الْمُرَادُ بِالْوَصْفِ اسْمُ الْفَاعِلِ وَالْمَفْعُولِ وَالصِّفَةُ الْمَشْبَهَةُ وَأَفْعَلُ التَّفْضِيلِ وَاسْمُ الْمَنْسُوبِ - غَيْرَ أَنَّهُ إِذَا كَانَ الْوَصْفُ مَفْعُولًا كَانَ مَا بَعْدَهُ نَائِبَ فَاعِلٍ سَادًّا مَسَدَّ الْخَبَرِ: هَلْ مَعْدُورٌ أَخَوَاكَ؟

• يَكُونُ النَّفْيُ وَالِاسْتِفْهَامُ بِالْحَرْفِ كَمَا مَرَّ أَوْ بِغَيْرِ الْحَرْفِ: لَيْسَ مُنْطَلِقٌ أَخَوَاكَ - كَيْفَ جَالِسٌ غُلَامُكَ؟ - عَلَى أَنَّ الْوَصْفَ بَعْدَ: لَيْسَ - يَكُونُ مَرْفُوعًا بِهَا عَلَى أَنَّهُ اسْمُ الْفَاعِلِ وَيُعْنِي عَنْ خَبَرِهَا - وَقَدْ يَكُونُ النَّفْيُ تَأْوِيلًا: إِنَّمَا قَائِمٌ عِنْدَكَ - أَي: مَا قَائِمٌ إِلَّا عِنْدَكَ - غَيْرُ ذَاهِبٍ بَنُوكَ - أَي: مَا ذَاهِبٌ بَنُوكَ عَلَى أَنَّ الْوَصْفَ بَعْدَ: غَيْرَ - يُجَرُّ بِالْمُضَافِ عَلَى أَنَّ: غَيْرَ - هِيَ الْمُبْتَدَأُ وَفَاعِلُ الْوَصْفِ أُغْنَى عَنِ الْخَبَرِ -

- الصِّفَةُ مُبْتَدَأٌ وَمَا بَعْدَهَا مَرْفُوعٌ سَدَّ مَسَدَّ الْخَبَرِ : هَلْ قَائِمٌ الْغَائِبُ؟
- أَوْ الصِّفَةُ خَبْرٌ مُقَدَّمٌ وَمَا بَعْدَهَا مُبْتَدَأٌ مُؤَخَّرٌ : هَلْ قَائِمٌ الْغَائِبُ؟

١- الصِّفَةُ مُطَابِقَةٌ
مَا بَعْدَهَا فِي الْإِقْرَادِ

- الصِّفَةُ خَبْرٌ مُقَدَّمٌ وَمَا بَعْدَهَا مُبْتَدَأٌ مُؤَخَّرٌ -
- هَلْ خَالِدَانِ الْعَالِيَانِ؟ - مَا خَالِدُونَ الْأَحْيَاءُ -

٢- الصِّفَةُ مُطَابِقَةٌ
فِي التَّشْبِيهِ وَالْجَمْعِ

- الصِّفَةُ مُبْتَدَأٌ وَمَا بَعْدَهَا مَرْفُوعٌ سَدَّ مَسَدَّ الْخَبَرِ -
- مَا مُسَافِرٌ أَخَوَايَ - مَا مُسَافِرٌ أَنْتُمْمَا -

٣- الصِّفَةُ مُتَّفِدَةٌ
وَمَا بَعْدَهَا مُنْفِيٌّ أَوْ جَمْعٌ

سَائِلَةُ الْمُبْتَدَأِ

- الضَّمِيرُ
- اسْمُ الْاسْتِفْهَامِ
- اسْمُ الْمَوْصُولِ
- اسْمُ الشَّرْطِ
- اسْمُ الْإِشَارَةِ
- مَا - التَّعْجِيبِيَّةُ
- كَمْ - الْخَبَرِيَّةُ

مُلْحَقَاتُ الْمُبْتَدَأِ وَالْخَبَرِ (تابع)

الجملة الاسمية

• إذا كان الخبر ظرفاً جارياً أو مجروراً أو اسم استفهام يدلُّ على الظرفية ثم وقعت بعد ذلك نكرة مشتقة فلها وجهان:

١ - الرفع	على أنها خبرُ المبتدأ	النكرة المشتقة بعد تمام المبتدأ والخبر
٢ - النصب	على الحالية	
عندي يوسفُ نائمٌ	-	عندي يوسفُ نائمًا
أين أبوك مُقيمٌ؟	-	أين أبوك مُقيماً؟
في المنزلِ صديقك قابعٌ	-	في المنزلِ صديقك قابعًا

- هو ضميرٌ يفصلُ بين المبتدأ والخبر فيرفعُ الشكَّ: أبوك هو الفاضلُ
- يفيد معنى الحصرِ والتخصيصِ
- ينبغي أن يكونَ ضميراً منفصلاً مرفوعاً مطابقاً للاسم السابق
- يجبُ أن يكونَ المبتدأ والخبر معرفتين أو كمعرفتين
- إعرابه: حرفٌ لا محلَّ له من الإعرابِ
- لا تأثيرَ له في ما بعده من حيثُ الإعرابِ!
- حالة واحدة يُعرَّبُ فيها ضميرُ الفصلِ اسماً كبقية الضمائرِ، وذلك في كلِّ جُملةٍ لا يمكنُ أن يتصلَ فيها الاسمُ الثاني بالأولِ إلاَّ من طريقِ اعتبارِ الفاصلِ بينها ضميراً: كان التلميذُ هو خالدٌ

- يجوزُ دخولُ فـه الجزء على الخبرِ إذا كان متأخراً - وتدخلُ على الجوابِ
- مع الموصولِ: الذي يُساعدني فـه الشكرُ
- مع النكرة الموصوفةِ بغيرِ المفردِ: زائرٌ في البيتِ فـه المودةُ
- إذا دخلَ على المبتدأ ناسخٌ غيرُ إنَّ ولكن، لا تدخلُ الفـه على الخبرِ: ليسَ كلُّ من يعملُ له أجرٌ

الجملة الاسمية ٧ - موجز لأحكام المبتدأ والخبر

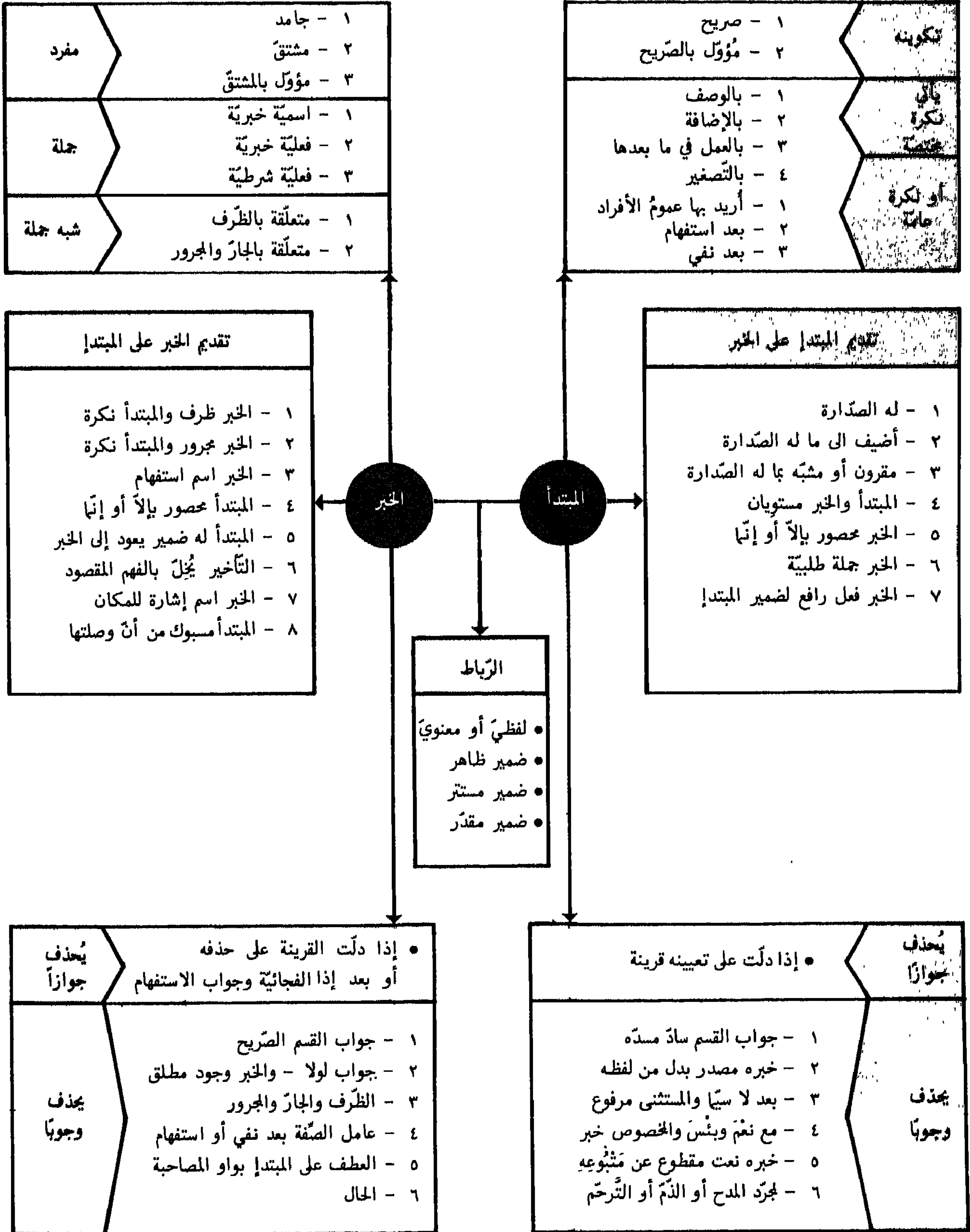

التواضع

التَّوَسُّخُ

٨

٨

١٦١	الهَيْكَلُ العامُّ لعمل التَّوَسُّخِ	: التَّوَسُّخُ	٨ - ١ - ١
١٦٢	كَلِمَاتُهَا وَأَقْسَامُهَا	: التَّوَسُّخُ	٨ - ١ - ٢
١٦٣	أَفْعَالٌ نَائِقَةٌ تَدْخُلُ عَلَى الْجُمْلَةِ الاسْمِيَّةِ	: كَانَ وَأَخْوَاتُهَا	٨ - ٢ - ١
١٦٤	مُلْحَقَاتٌ	: كَانَ وَأَخْوَاتُهَا	٨ - ٢ - ٢
١٦٥	أَفْعَالٌ مَقَارِبَةٌ تَدْخُلُ عَلَى الْجُمْلَةِ الاسْمِيَّةِ	: كَادَ وَأَخْوَاتُهَا	٨ - ٣
١٦٦	حُرُوفٌ نَفْيٌ تَدْخُلُ عَلَى الْجُمْلَةِ الاسْمِيَّةِ	: مَا وَأَخْوَاتُهَا	٨ - ٤
١٦٧	حُرُوفٌ نَفْيٌ مَشْبَهَةٌ بِالْفِعْلِ تَدْخُلُ عَلَى الْجُمْلَةِ الاسْمِيَّةِ	: إِنَّ وَأَخْوَاتُهَا	٨ - ٥
١٦٨	مَقِ تَفْتِيحٌ. مَقِ يَجُوزُ الْفَتْحُ وَالْكَسْرُ	: هَمْزَةُ إِنَّ	٨ - ٦
١٦٩	حَرْفٌ نَفْيٌ لِلْجِنْسِ يَدْخُلُ عَلَى الْجُمْلَةِ الاسْمِيَّةِ	: لَا النَّافِيَةُ لِلْجِنْسِ:	٨ - ٧

• عوامل تدخل على الجملة الاسمية

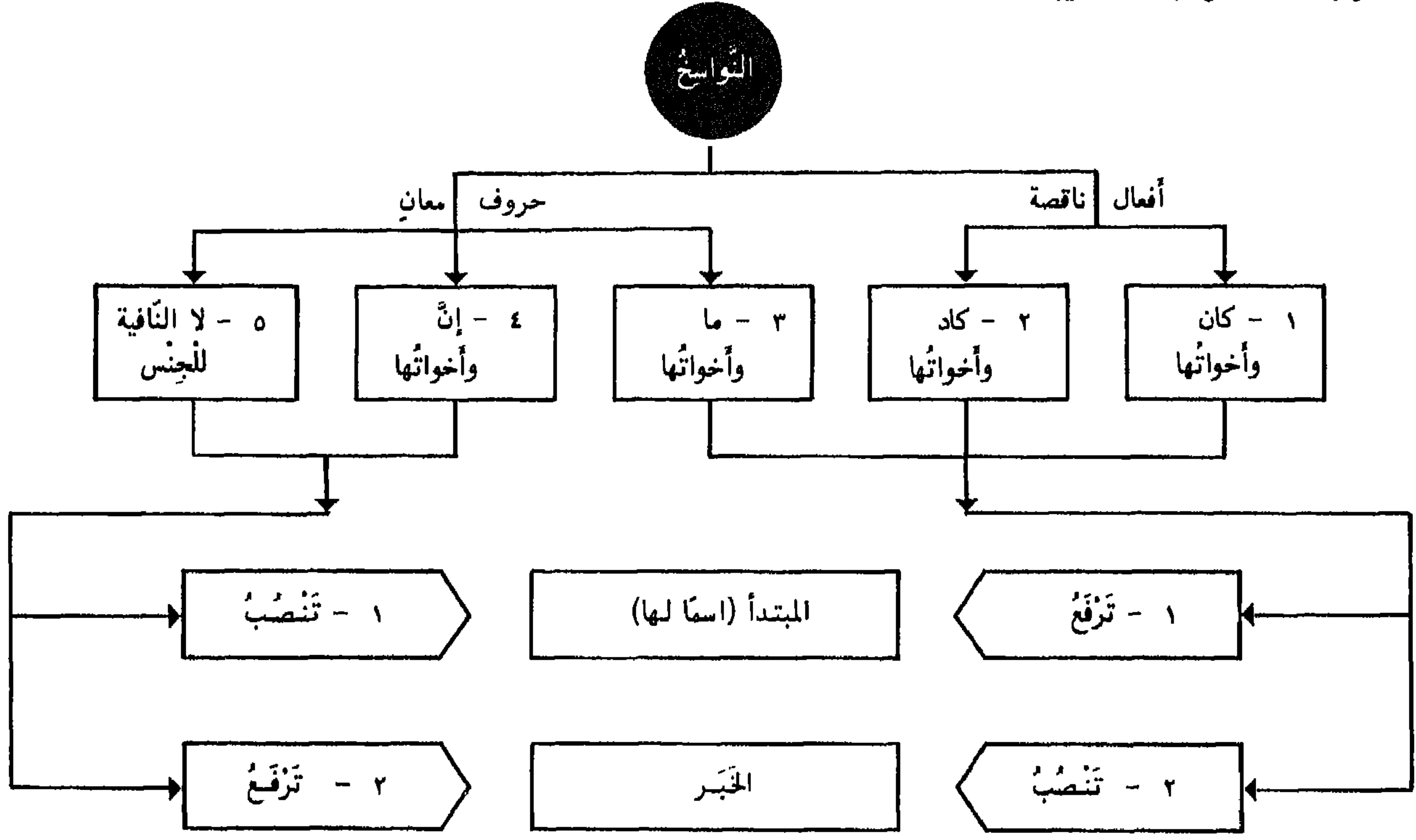

المناصيب

١ - خبرُ كان وأخواتها
٢ - خبرُ كاد (المضارع)
٣ - خبر ما وأخواتها
٤ - اسمُ إنَّ وأخواتها
٥ - اسمُ لا النافية للجنس

المرافيع

١ - اسمُ كان وأخواتها
٢ - اسمُ كاد وأخواتها
٣ - اسم ما وأخواتها
٤ - خبرُ إنَّ وأخواتها
٥ - خبرُ لا النافية للجنس

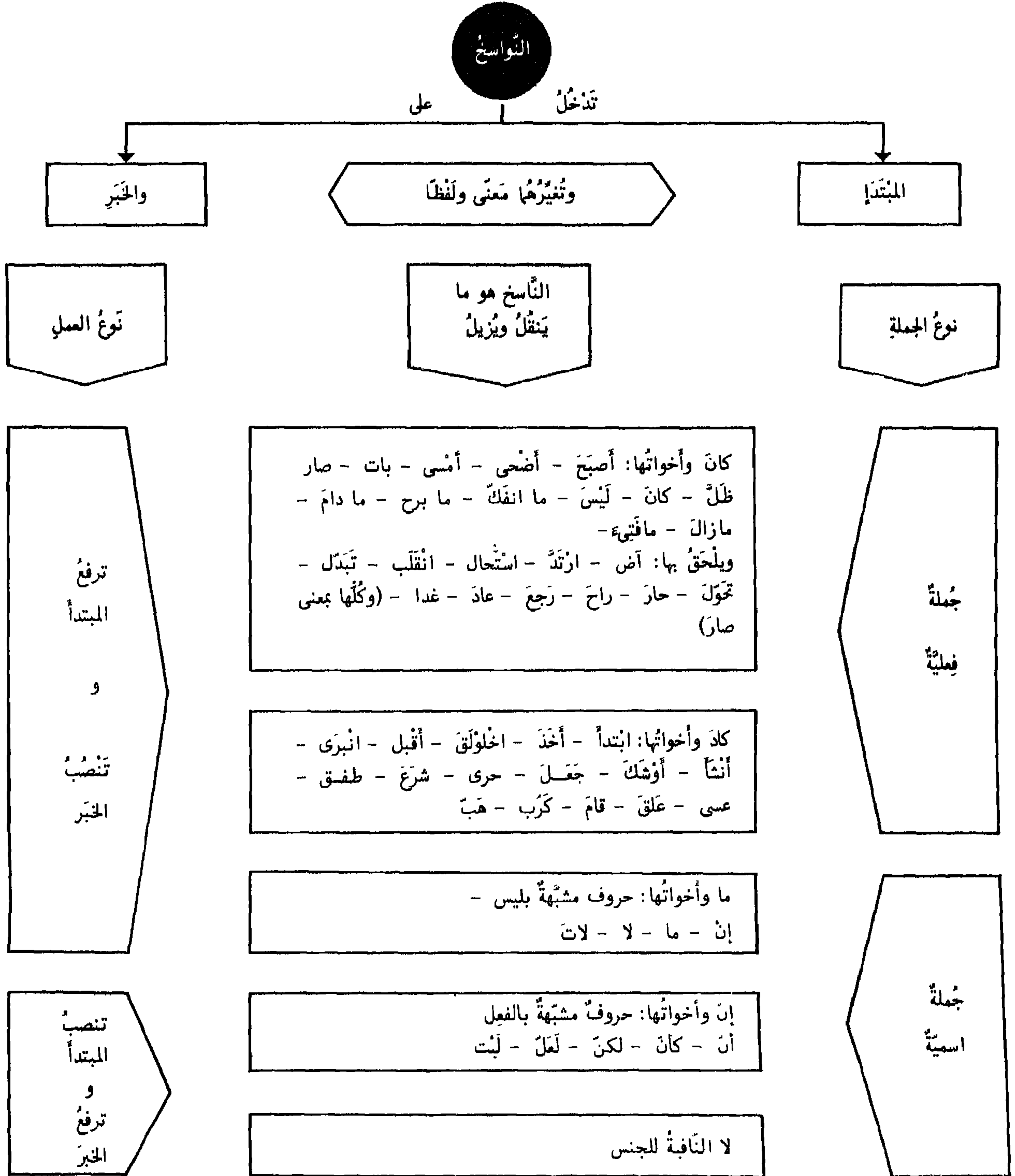

التَّغْيِيرُ الْمَعْنَوِيُّ هُوَ نَقْلُ الْحَدُوثِ مِنْ زَمَانٍ إِلَى زَمَانٍ آخَرَ أَوْ نَقْلُهُ مِنْ جَوَازٍ إِلَى وَجُوبٍ وَمَا أَشْبَهَ ذَلِكَ ...

التَّغْيِيرُ اللَّفْظِيُّ هُوَ نَقْلُ الْإِعْرَابِ مِنْ حَالٍ إِلَى حَالٍ أُخْرَى

كان وأخواتها - ١ - أفعال ناقصة تدخل على الجملة الاسمية

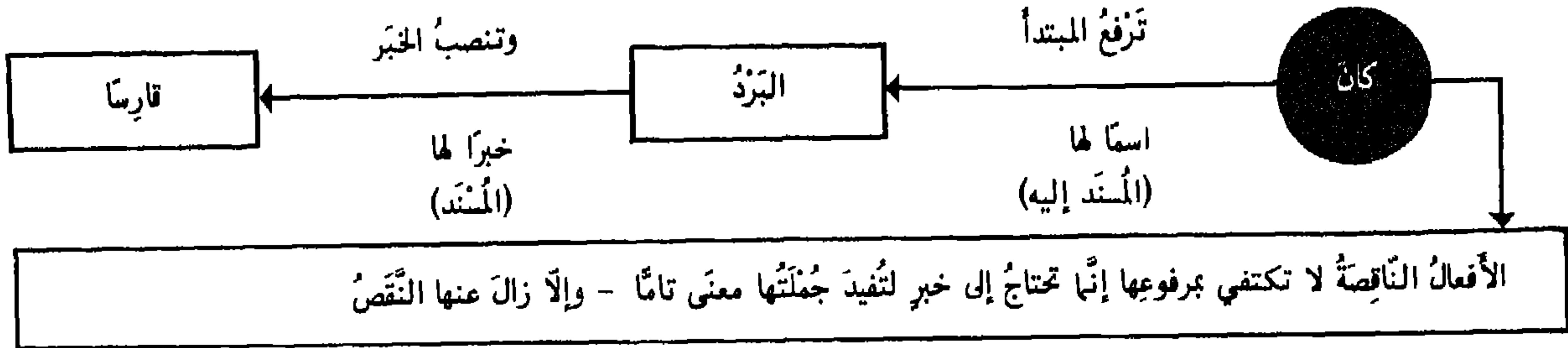

في شروط عمل الأفعال الناقصة
١ - تعمل بلا شرط: أصبح - أضحى - أمسى - بات - صار ظل - كان - ليس
٢ - إذا تقدمها: نفي - نهي - دُعَاء - استفهام إنكاري انفك - برح - زال - فتوى
٣ - إذا تقدمها: ما - المصدرية: دام

في تصريف الأفعال الناقصة
١ - تصريف تام (ماضٍ - مضارع - أمر): أصبح - أضحى - أمسى - بات - صار ظل - كان
٢ - تصريف ناقص (ماضٍ - مضارع): ما انفك - ما برح - ما زال - ما فتى
٣ - لا يتصرف أصلاً: ليس - ما دام

الخبر	الناسخ	الاسم
مُجْتَهَدًا	كَانَ	التَّلمِيذُ

الناسخ	الخبر	الاسم
كَانَ	مُجْتَهَدًا	التَّلمِيذُ

مرتبة الاسم والخبر	الناسخ	الاسم	الخبر
	كَانَ	التَّلمِيذُ	مُجْتَهَدًا

• إذا أُخِيرَ عن الأفعال الناقصة بفعل وجب أن يكون مضارعاً: كان الأستاذُ يلقي الدروسَ
• ويأتي ماضياً بعد ستة منها:
أصبح - أضحى -
امسى - بات - ظل - كان
بشرط أن يكون مقروناً بقدر:
كان الولدُ قد نجحَ

الناسخ	الخبر	الاسم
لَيْسَ	مُجْتَهَدًا	التَّلمِيذُ

مرتبة ليس وما دام	الناسخ	الاسم	الخبر
	لَيْسَ	التَّلمِيذُ	مُجْتَهَدًا

الناسخ	الخبر	الاسم
كَانَ	صَدِيقَنَا	سَمِيرٌ

الاسم والخبر معرفتان	الناسخ	الاسم	الخبر
	كَانَ	سَمِيرٌ	صَدِيقَنَا

- في ما تختص به كان -

- تزداد حشراً بين متلازمين لتدل على الماضي: ما كان أحسن الرياض
- تحذف جوازاً مع اسمها بعد إن ولو: التور يهدي وإن خافتا
- تزداد البه في خبرها إذا تقدمها نفي: ما كان الله يظلم للعباد
- تحذف جوازاً نون مضارعها الجزوم: لم أك مؤمناً

- في ما تختص به ليس -

- يجوز زيادة البه في خبرها: ليس الإله يظالم
- يجوز حذف خبرها إذا دلت عليه قرينة: قال الكافر: ليس إله
- يبطل عملها إذا انتقض خبرها بإلا: ليس الطيب إلا المسك (وذلك عند التميميين - وأما الحجازيون فيوجبون نصب الخبر).

مُلْحَقَاتُ

- ٢ -

كَانَ وَأَخْوَاتُهَا

- كَانَ : اتَّصَفَ الْخَيْرُ عَنْهُ بِالْخَيْرِ فِي الْمَاضِي
- أَصْبَحَ - أَضْحَى - ظَلَّ - بَات - أَمْسَى : اتَّصَفَهُ بِالْخَيْرِ فِي الصُّبْحِ وَالضُّحَى وَالنَّهَارِ وَاللَّيْلِ وَالْمَسَاءِ
- لَيْسَ : النَّفْيُ
- صَارَ : التَّحَوُّلُ وَالانْتِقَالُ
- مَا زَالَ - مَا بَرِحَ - مَا قَتِيَءَ - مَا انْفَكَ : مُلَازِمَةٌ الْخَيْرِ لِلْمُخْبِرِ عَنْهُ
- مَا دَامَ : اسْتِمْرَارُ الْخَيْرِ
- قَدْ تُسْتَعْمَلُ أَيْضًا: كَانَ - أَمْسَى - أَضْحَى - ظَلَّ - بَاتَ: بِمَعْنَى صَارَ

معانيها

- كَانَ : إِذَا جُعِلَتْ بِمَعْنَى: حَدَثَ وَحَصَلَ
- ظَلَّ أ : بِمَعْنَى اسْتَمَرَ
- بَات : بِمَعْنَى نَزَلَ لَيْلًا
- أَمْسَى : بِمَعْنَى دَخَلَ فِي الْمَسَاءِ
- أَصْبَحَ : بِمَعْنَى دَخَلَ فِي الصُّبْحِ
- أَضْحَى : بِمَعْنَى دَخَلَ فِي الضُّحَى
- صَارَ : بِمَعْنَى انْتَقَلَ
- انْفَكَ : بِمَعْنَى انفَصَلَ
- بَرِحَ : بِمَعْنَى ذَهَبَ
- دَامَ : بِمَعْنَى بَقِيَ

الأفعال
الناقصة
التي
تأتي
تامة

ما عدا

ليس - ما قتيء - ما زال (مضارع: يزال).

وحيثُ أخذَ فاعلاً وتكتفي به: وإنا يقولُ للشَّيءِ كُنْ فَيَكُونُ...
سُبْحَانَ اللَّهِ حِينَ تُمْسُونَ وَحِينَ تُصْبِحُونَ - خَالِدِينَ فِيهَا مَا دَامَتِ السَّمَاوَاتُ وَالْأَرْضُ...

- كُلُّ مَا اشْتَقَّ مِنَ الْأَفْعَالِ النَّاقِصَةِ يَعْمَلُ عَمَلَ مَا ضِيهَا فِي رَفْعِ الْأِسْمِ وَنَصَبِ الْخَيْرِ - غَيْرَ أَنَّ مَصْدَرَهَا يُضَافُ إِلَى اسْمِهَا فَيَكُونُ الْأِسْمُ مَجْرُورًا لَفْظًا مَرْفُوعًا مَحَلًّا: عَجِبْتُ مِنْ كَوْنِ أَخِيكَ مُتَقَلِّبًا
- زَالَ - قَتِيَءَ - انْفَكَ - بَرِحَ: يَجِبُ أَنْ يَتَقَدَّمَ نَفْيٌ أَوْ نَهْيٌ أَوْ اسْتِفْهَامٌ إِنْكَارِيٌّ أَوْ دَعَاءٌ وَلَا يَكُونُ الدَّعَاءُ إِلَّا: بِلَا: مَا زَالَ الْإِنْسَانُ ضَعِيفًا - لَا تَزَالُ صَابِرًا - لَا زِلْتَ سَعِيدًا - هَلْ يَبْرَحُ الْبَخِيلُ مَمْنُونًا - وَأَمَّا النَّفْيُ فَلَا يَكُونُ إِلَّا بِالْحَرْفِ كَمَا فِي الْمَثَالِ أَوْ بِفِعْلِ: لَيْسَ يَنْفَكَ الدَّاءُ مُقِيمًا - وَذَلِكَ مِنْ قَبِيلِ النَّفْيِ لَفْظًا - وَأَمَّا النَّفْيُ مَعْنَى فَكَقَوْلِكَ: قَلَّمَا يَزَالُ زَيْدٌ مُسَافِرًا -

شروط
عملها

- إِنَّ الْمَرَادَ بِالْخَيْرِ هُنَا هُوَ الْخَيْرُ الْمَفْرُودُ - وَأَمَّا الْخَيْرُ الْوَاقِعُ جَمَلَةٌ فَيَجُوزُ تَقْدِيمُهُ:
- كَانَ الْأَمِيرُ يَزُورُنَا أَوْ يَزُورُنَا رَسُولُهُ - يَزُورُنَا كَانَ الْأَمِيرُ وَكَانَ يَزُورُنَا الْأَمِيرُ وَكَانَ يَزُورُنَا رَسُولُهُ الْأَمِيرُ
- أَمَّا تَقْدِيمُ الْخَيْرِ عَلَى: دَامَ وَلَيْسَ - فَمَنْعُهُ جَهْرُورَ النَّحَاةِ لَكِنَّهُمْ أَجَازُوا تَوْسُطَهُ بَيْنَهَا وَبَيْنَ الْأِسْمِ: لَا طَيْبَ لِلْعَيْشِ مَا دَامَتْ مُنْفَصَّةً لِدَائِهِ بِأَذْكَارِ الْمَوْتِ وَالْمَهْرَمِ
- وَأَمَّا تَقْدِيمُ الْخَيْرِ عَلَى: مَا - النَّافِيَةِ وَالْمَصْدَرِيَّةِ فَمَمْنُوعٌ بِاتِّفَاقٍ -

في
مرتبة
الخبر

- تُحَذَفُ: كَانَ - مَعَ مَعْمُولِهَا بَعْدَ: إِنَّ - فِي قَوْلِهِمْ: افْعَلْ هَذَا إِمَّا لَا - أَيْ إِنْ كُنْتَ لَا تَفْعَلُ غَيْرَهُ - فَمَا: عِيُوضٌ عَنْ: كَانَ - وَلَا: نَافِيَةٌ لِلْخَيْرِ -
- وَتُحَذَفُ وَحْدَهَا وَجُوبًا بَعْدَ: أَنْ - الْمَصْدَرِيَّةِ مُعَوِّضًا عَنْهَا: بِمَا - الزَّائِدَةُ وَيَبْقَى اسْمُهَا وَخَيْرُهَا: أَمَّا أَنْتَ رَاضِيًا رُضْوًا - وَقَدْ عُلِّلَ النَّحَاةُ ذَلِكَ بِقَوْلِهِمْ إِنَّ أَصْلَهُ: لِأَنَّ كُنْتَ رَاضِيًا - فَحُذِفَتْ لِأَنَّ التَّعْلِيلَ مِنْ: أَنْ - عَلَى قِيَاسِ حَذْفِهَا ثُمَّ حُذِفَتْ: كَانَ - لِلِاخْتِصَارِ وَزَيْدَتْ: مَا - عِيُوضًا مِنْهَا - فَانْفَصَلَ الضَّمِيرُ الَّذِي هُوَ اسْمٌ كَانَ لِعَدَمِ اسْتِقْلَالِهِ مُتَّصِلًا - وَأُدْغِمَتْ نُونُ: أَنْ - مِيمَ: مَا - لِتَقَارُبِهَا فِي الْخُرْجِ فَصَارَتْ: أَمَّا أَنْتَ -

في
حذف
كان

أفعالٌ مُقَارِبَةٌ تَدْخُلُ عَلَى الْجُمْلَةِ الْأَسْمِيَّةِ

كَادَ وَأَخْوَاتُهَا

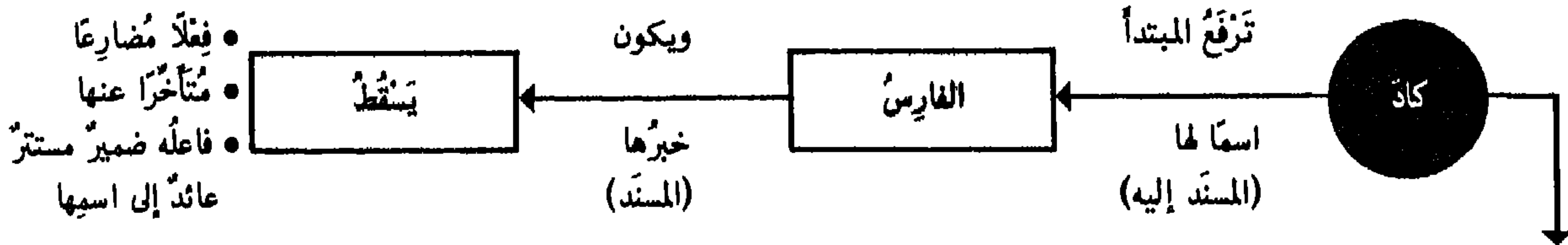

أفعالُ المُقَارِبَةِ هي أفعالٌ ناقِصَةٌ تَعْمَلُ عَمَلَ كَانٍ وَسُمِّيَتْ هَكَذَا مِنْ بَابِ تَسْمِيَةِ الْكَلِّ بِاسْمِ الْبَعْضِ

- يَجُوزُ أَنْ يَتَوَسَّطَ الْخَبْرُ بَيْنَ كَادَ وَاسْمِهَا: كَادَ يَسْقُطُ الْبَيْتُ - مَا لَمْ يَكُنْ مُقْتَرَنًا بِأَنْ فَلَا يَجُوزُ فِيهِ ذَلِكَ إِلَّا إِذَا اعْتَبِرَتْ تَامَةً: أَوْشَكَ أَنْ يَذْهَبَ زَيْدٌ - فَتَكُونُ أَنْ وَمَا بَعْدَهَا فِي تَأْوِيلِ مَصْدَرِ فَاعِلٍ لِأَوْشَكَ - وَزَيْدٌ: فَاعِلًا لِيَذْهَبَ -
- لَا يَجُوزُ فِي نَظَرِ الْكَثِيرِينَ مِنَ النُّحَاةِ: كَادَ الْبَيْتُ يَسْقُطُ سَقْفُهُ - وَاسْتَثْنَوْا عَسَى مِنْ هَذَا الْحُكْمِ: عَسَى زَيْدٌ يَقُومُ غَلَامَةً -

أوضاعها وأحكامها	- أفعال المقاربة -	- أفعال الرجح -	- أفعال الشروع -
	• أَوْشَكَ • كَادَ • كَرَبَ	• أَخْلَوَلِقُ • حَرَى • عَسَى	• ابْتَدَأَ • أَخَذَ • أَقْبَلَ • انْبَهَرَ • أَنْشَأَ • جَعَلَ • شَرَعَ • طَفِقَ • عَلِقَ • قَامَ • هَبَّ

في اقتران خبرها بأن	• كَادَ (يَغْلِبُ تَجَرُّدُ • كَرَبَ) (خبرها منها • أَوْشَكَ: يغلب الاقتران • أَوْشَكَ زَيْدٌ أَنْ يَذْهَبَ	• أَخْلَوَلِقُ (يَجِبُ اقتران • حَرَى (خبرها بها • حَرَى الطُّفْلُ أَنْ يَمْشِيَ • عَسَى: يَغْلِبُ الاقتران • عَسَى الْوَلَدُ أَنْ يَمْشِيَ	يجب تجرُّد خبرها منها

الجامدة والمشتقة	• كَرَبَ: جامدة • أَوْشَكَ يشتقُّ مضارع • كَادَ (واسم فاعل يَكَادُ الْبَرْقُ يَخْطَفُ أَبْصَارَهُمْ (اسم الفاعل: كائد - مُوَشِك)	• كُتِلَها جامدة • عَسَى: متى اتَّصَلَ بِهَا ضَمِيرُ الرَّفْعِ الْبَارِزُ الصَّحِيحُ جاز فِيهَا فَتَحُ السَّيْنُ وَكَسَرُهَا: عَسَيْتُ وَعَسَيْتَ	• كُتِلَها جامدة • كُلُّ مَا يُشْتَقُّ مِنْ أفعالِ الشُّرُوعِ لا يُعَدُّ مِنْ أفعالِ المُقَارِبَةِ بَلْ يَكُونُ تَامًا كِباقِي الأفعالِ: رَأَيْتُ كَاتِبًا يَشْرَعُ فِي عَمَلِهِ

التامة والناقصة	• كَادَ - كَرَبَ: ناقِصَةٌ • أَوْشَكَ: تامةٌ وجوبًا • عَسَى: تامةٌ جوازًا - بشرطِ أَنْ يَأْتِيَ بَعْدَهَا فِعْلًا مُضَارِعًا مُسَبَّوقًا بِأَنْ يَكُونُ فاعِلُها المَصْدَرُ المَوْوَلُ مِنْ: أَنْ وَالْفِعْلُ المُضَارِعُ - تَلَزَمُ صُورَةٌ وَاحِدَةٌ: التَّلْمِيذَانِ عَسَى أَنْ يَنْجَحَا - متى اتَّصَلَ بِهَا ضَمِيرُ نَصَبٍ: عَسَاهُ - عَسَاكَ - بَقِيَتْ عَلَى عَمَلِها مِنْ رَفْعِ الاسمِ وَنَصَبِ الْخَبْرِ إِلَّا أَنْ ضَمِيرَ النَّصَبِ يُجْعَلُ نائِبًا عَنْ ضَمِيرِ الرَّفْعِ	• أفعالُ الرَّجْحِ: ناقِصَةٌ غالِبًا	تأتي تامةٌ في الحالاتِ التالية: • إِذَا لَمْ يَأْتِ بَعْدَهَا فِعْلٌ مُضَارِعٌ: ما رَأَيْتُ سَعِيدًا يَشْرَعُ فِي عَمَلِهِ - • إِذَا اسْتَعْمِلَتْ فِي صِبْيَةٍ: المُضَارِعُ وَالْأَمْرُ واسمِ الفاعِلِ - • إِذَا جَاءَتْ فِي غيرِ مَعْنَى الْابْتِدَاءِ أَخَذَ الْوَلَدُ كِتَابَهُ

متى وَلِيَ الفِعْلُ الَّذِي بَعْدَهُ: أَنْ - ظاهِرٌ يَصِحُّ رَفْعُهُ بِهِ، جازَ أَنْ يَكُونَ ما بَعْدَ الفِعْلِ مرفوعًا بعسى اسمًا لها. وَأَنْ وَالْفِعْلُ فِي مَوْضِعِ نَصَبٍ بعسى متقدِّمًا على الاسمِ - وَالْفِعْلُ الَّذِي بَعْدَهُ: أَنْ - فاعِلُهُ ضَمِيرٌ يَعُودُ عَلَى فاعِلِ عَسَى. وعلى هذا الوجهُ يَجُوزُ: عَسَى أَنْ يَرِحَلا أَخْوَكَ - ما لَمْ يَكُنْ مانِعًا.

مَا وَأَخَوَاتُهَا حُرُوفٌ نَفِي تَدْخُلُ عَلَى الْجُمْلَةِ الاسْمِيَّةِ

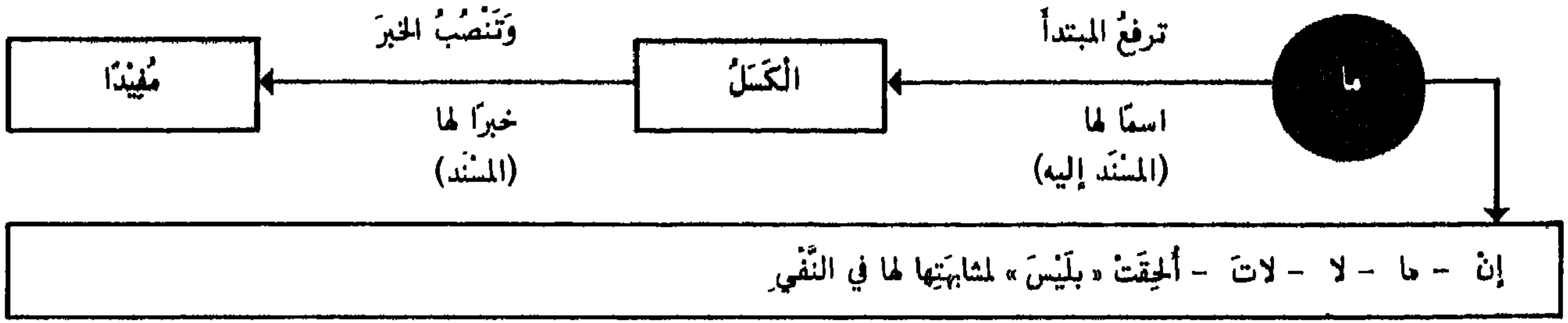

شُرُوطُ عَمَلِهَا

<ul style="list-style-type: none"> • أَنْ لَا يَتَقَدَّمَ خَبَرُهَا وَلَا مَعْمُولُهُ عَلَى اسْمِهَا • أَنْ لَا يُنْتَقِضَ خَبَرُهَا يَأَلًا - وَالغَالِبُ فِي اسْتِعْمَالِهَا اقْتِرَانُ خَبَرِهَا يَأَلًا فَيَبْطُلُ عَمَلُهَا 	إِنْ
---	------

<ul style="list-style-type: none"> • أَنْ لَا يَتَقَدَّمَ خَبَرُهَا وَلَا مَعْمُولُهُ عَلَى اسْمِهَا • أَنْ لَا تَزَادَ بَعْدَهَا إِنْ • أَنْ لَا يُنْتَقِضَ خَبَرُهَا يَأَلًا - يَجُوزُ اقْتِرَانُ خَبَرِهَا بِالْبَاءِ الرَّائِدَةِ - يَجُوزُ أَنْ يَكُونَ اسْمُهَا مَعْرُوفًا أَوْ نَكْرَةً 	مَا
---	-----

<ul style="list-style-type: none"> • أَنْ لَا يَتَقَدَّمَ خَبَرُهَا وَلَا مَعْمُولُهُ عَلَى اسْمِهَا • أَنْ لَا يُنْتَقِضَ خَبَرُهَا يَأَلًا • أَنْ يَكُونَ مَعْمُولًا نَكْرَتَيْنِ - يَجُوزُ حَذْفُ خَبَرِهَا وَيَكْثُرُ فِي كَلَامِ الْبُلْغَاءِ 	لَا
--	-----

<ul style="list-style-type: none"> • لَا بَدَّ مِنْ حَذْفِ اسْمِهَا • أَنْ يَكُونَ اسْمُهَا وَخَبَرُهَا مِنْ أَسْمَاءِ الزَّمَانِ (حِينَ - سَاعَةً - أَوْان) : لَات (السَّاعَةُ) سَاعَةٌ نَدَامَةٌ 	لَات
--	------

<ul style="list-style-type: none"> • إِذَا عَطِيفٌ عَلَى خَبَرِهَا بِيَلٍّ وَلَكِنْ وَجَبَ رَفْعُ الْمَعْطُوفِ • إِذَا عَطِيفٌ عَلَيْهَا بِغَيْرِهَا وَجَبَ نَصْبُ الْمَعْطُوفِ 	مَا وَلَا
---	--------------

<p>إِنَّ انتقاضَ نفي الخبرِ يَنْقُضُ عَمَلَ جَمِيعِ الحُرُوفِ المشبَّهَةِ بِلَيْسَ إِذَا كَانَ يَأَلًا نَفْسِهَا. فَإِنْ كَانَ بِمَا هُوَ بِمَعْنَاهَا لَا يُبْطَلُهُ وَيَكُونُ هُوَ المَعْمُولَ حينئذٍ نحو - مَا زَيْدٌ غَيْرَ شَاعِرٍ - إِنْ عَمَرُو سِوَى كَاتِبٍ غَيْرِ قَارِئٍ</p>	<p>لَا يُعْمَلُ هَذِهِ الحُرُوفَ إِلَّا الحِجَازِيُّونَ وَأَمَّا غَيْرُهُمْ فَيَهْمَلُونَهَا جَمِيعًا</p>
---	---

حُرُوفٌ مُشَبَّهَةٌ بِالْفِعْلِ تَدْخُلُ عَلَى الْجُمْلَةِ الْاسْمِيَّةِ إِنَّ وَأَخَوَاتُهَا

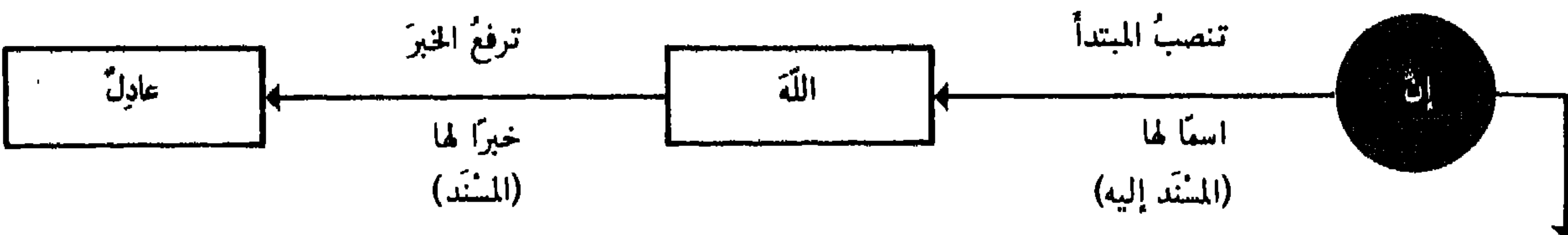

إِنَّ - أَنْ - أَوْكَدُ - كَانَ: أَشْبَهُ - لَكِنَّ: أَسْتَدْرِكُ - لَيْتَ: أَتَمْنَى - لَعَلَّ: أَتَرَجَّى

حروفٌ مشبهةٌ بالفعلٍ لأنها:	يكونُ خبرُ الأحرفِ المشبهةِ بالفعلِ
<ul style="list-style-type: none"> • مَبْنِيَّةٌ مِنْ ثَلَاثَةِ أَحْرَفٍ فَصَاعِدًا • مَفْتُوحَةٌ الْآخِرُ كَالْفِعْلِ الْمَاضِي • تَتَضَمَّنُ مَعْنَى الْفِعْلِ وَتَلْزِمُ الْأَسْمَاءَ • تَدْخُلُ عَلَيْهَا نُونُ الْوَقَايَةِ الْمُخْتَصَّةِ بِالْأَفْعَالِ: إِنِّي - لَكِنِّي وَيَجُوزُ إِنِّي وَلَكِنِّي 	<ul style="list-style-type: none"> • مَفْرَدًا : إِنَّ الْإِحْسَانَ فَضِيلَةٌ • جُمْلَةٌ اسْمِيَّةٌ : إِنَّ الْخِيَانَةَ عَاقِبَتُهَا الْعَارُ • جُمْلَةٌ فِعْلِيَّةٌ : لَعَلَّ الْمَرِيضَ يَشْفَى • مُتَعَلِّقٌ حَرْفٌ جَرٌّ : إِنَّ لِلْوَطَنِ حُمَاةَ • مُتَعَلِّقٌ ظَرْفٌ : إِنَّ فَوْقَ يَدِكَ يَدَا

جَوَازًا	وَجُوبًا	في تقديم خبر إن على اسمها
<ul style="list-style-type: none"> • الْخَبْرُ ظَرْفٌ وَالْإِسْمُ يَسُوعُ الْإِبْتِدَاءُ بِهِ • الْخَبْرُ مَجْرُورٌ بِالْحَرْفِ يَسُوعُ الْإِبْتِدَاءُ بِهِ 	<ul style="list-style-type: none"> • الْخَبْرُ ظَرْفٌ وَالْإِسْمُ نَكْرَةٌ لَا يَسُوعُ الْإِبْتِدَاءُ بِهِ • الْخَبْرُ مَجْرُورٌ بِالْحَرْفِ وَالْإِسْمُ نَكْرَةٌ لَا يَسُوعُ الْإِبْتِدَاءُ بِهِ • اشْتَمَلَ الْإِسْمُ عَلَى ضَمِيرٍ يَعُودُ إِلَى الْخَبْرِ 	<ul style="list-style-type: none"> • إِنَّ عِنْدَ اللَّهِ الثَّوَابَ • لَكِنَّ فِي الصَّوْمِ صِحَّةَ الْبَدَنِ • إِنَّ مَعَ الْعُسْرِ يُسْرًا • إِنَّ فِي الصَّدَاقَةِ سُمُوًّا • إِنَّ فِي الدَّارِ صَاحِبَهَا

يَجُوزُ دُخُولُ لَامِ الْإِبْتِدَاءِ عَلَى خَبْرِ إِنَّ	في دُخُولِ مَا الْكَافَّةِ عَلَى الْأَحْرَفِ الْمَشْبَهَةِ
<ul style="list-style-type: none"> • مُؤَخَّرًا مُثَبَّتًا : إِنَّا لَمُقِيمُونَ عَلَى الْوَفَاءِ • مَاضِيًا جَامِدًا : إِنَّ زَيْدًا لَنِعْمَ الرَّجُلُ • مُتَصَرِّفًا مَقْرُونًا بِقَدْ : إِنَّكَ لَقَدْ أَصَبْتَ • مُضَارِعًا : إِنَّكَ لَتَقُولُ الصَّوَابَ • وَتَدْخُلُ عَلَى ضَمِيرِ الْفَصْلِ : إِنَّ هَذَا لَهُوَ الْحَقُّ 	<ul style="list-style-type: none"> • إِذَا لَحِقَتْ مَا الْحَرْفِيَّةُ أَوْ آخِرَ هَذِهِ الْأَفْعَالِ كَفَتَهَا عَنِ الْعَمَلِ وَلِذَلِكَ تَسْمَى مَا الْكَافَّةُ: إِنِّي اللَّهُ وَاحِدٌ كَأَنِّي أَخُوكَ أَسَدٌ • أَمَا لَيْتَ فَيَجُوزُ إِعْمَالُهَا أَوْ إِغَاوُهَا إِذَا اقْتَرَنْتَ بِمَا • إِذَا كَانَتْ مَا مَوْصُولَةً أَوْ مُصَدَّرِيَّةً يَبْقَى الْعَمَلُ وَتَكْتَبُ مَفْصُولَةً

إِنْ	أَنْ	كَانَ	لَكِنَّ	إذا خَفَّتْ
<ul style="list-style-type: none"> • تَرَجَّحَ الْغَاوُهَا وَتَدْخُلُ لَامُ الْإِبْتِدَاءِ عَلَى الْخَبْرِ 	<ul style="list-style-type: none"> • كَانَ اسْمُهَا ضَمِيرُ الشَّانِ مَحْدُوقًا وَخَبْرُهَا جُمْلَةٌ وَحِينَئِذٍ تَدْخُلُ عَلَى الْجُمْلَةِ الْاسْمِيَّةِ وَالْفِعْلِ الْجَامِدِ وَالْفِعْلِ الْمُتَصَرِّفِ 	<ul style="list-style-type: none"> • جَرَّتْ عَلَى حَكْمِ أَنْ فَيَكُونُ اسْمُهَا ضَمِيرَ الشَّانِ وَخَبْرُهَا الْجُمْلَةُ الَّتِي بَعْدَهَا إِذَا دَخَلَتْ عَلَى فِعْلِ مُتَصَرِّفٍ فَصَلَّتْ عَنْهُ فِي الْإِيجَابِ بِقَدْ وَفِي النَّفْيِ بِلَمْ 	<ul style="list-style-type: none"> • بَطُلَ عَمَلُهَا وَالْأَحْسَنُ اقْتِرَانُهَا بِالْوَاوِ لِلتَّفْرِيقِ مَعَ الْعَاطِفَةِ: نَجَا الْمَسَافِرُونَ وَلَكِنَّ صَدِيقَكَ غَرِقَ 	<ul style="list-style-type: none"> • إِذَا خَفَّتْ

هَمْزَةُ إِنَّ - متى تكسر - متى تفتح - متى يجوز الفتح والكسر

تكسر همزة إن إذا لم يصح أن يسد المصدر مسدها

- ١ - إذا وقعت ابتداءً (بما فيها الطلب والنداء):
 - إِنَّ اللَّهَ غَفُورٌ
 - أَفِقْ إِنَّ الْفَجْرَ قَدْ طَلَعَ
 - يَا غُلَامُ إِنَّكَ بِمَسْمَعٍ وَمَرَأَى مِنِّي
- ٢ - إذا حكيت بالقول:
 - قُلْتُ إِنَّكَ وَدُودٌ
- ٣ - إذا وقعت جواباً لقسم لم يذكر فعله أو ذكر وكان خبرها مقترناً باللام:
 - وَاللَّهِ إِنَّ صَدِيقَكَ مُخْلِصٌ
 - أَقْسِمُ بِنَفْسِي إِنَّنِي لَأَكْفِينَنَّكَ
- ٤ - إذا وقعت خبراً عن اسم عين أو صفة له:
 - الْمَدْرَسَةُ إِنَّهَا مَنَارُ التَّهْذِيبِ
 - سَمِعْتُ خَطِيبًا إِنَّهُ أَمِيرُ الْخَطْبَةِ
- ٥ - إذا وقعت في موضع الحال:
 - قَصَدْتُهُ وَانِّي وَائِقٌ بِمِرْوَيْتِهِ
- ٦ - إذا وقعت في صدر صيغة الموصول:
 - زَارَنِي الَّذِي إِنَّهُ كَرِيمٌ
- ٧ - إذا وقعت بعد الاستفتاحية وحيث واذ:
 - أَلَا إِنَّ الْعُلَمَاءَ مَصَابِيحُ الْأُمَّةِ
 - انزِلْ حَيْثُ إِنَّ الْأَمْنَ مُسْتَتَبٌ
 - تُبَّ إِذْ إِنَّ اللَّهَ رَاحِمٌ
- ٨ - بعد حتى الابتدائية:
 - مَرَضَ زَيْدٌ حَتَّى إِنَّهُمْ لَا يَرْجُونَهُ

تفتح همزة إن إذا صح أن يسد المصدر مسدها

- ١ - إذا وقعت في موضع الفاعل أو نائبه:
 - بَلَّغْنِي أَنَّكَ رَاجِلٌ
 - سَمِعَ أَنَّ الْعَسْكَرَ مَنْصُورٌ
- ٢ - إذا وقعت في موضع المفعول به:
 - عَرَفْتُ أَنَّكَ مُقِيمٌ
- ٣ - إذا وقعت في موضع المبتدأ أو الخبر عن اسم معنى:
 - عِنْدِي أَنَّكَ مُسْتَحِقٌّ لِلْكَرَامَةِ
 - الْحَقُّ أَنَّ الْجَهْلَ عَارٌ
- ٤ - إذا وقعت في موضع الجرور بالحرف أو في موضع مضاف إليه:
 - عَلِمْتُ بِأَنَّكَ مُسَافِرٌ
 - خَرَجْتُ مِنَ الْمَدْرَسَةِ قَبْلَ أَنْ أُحْجَزَ عُلُومِي
- ٥ - بعد حتى الجارة والعاطفة:
 - عَرَفْتُ أُمُورَكَ حَتَّى أَنَّكَ غَيُورٌ
- ٦ - إذا حكيت بالقول الذي يتضمن معنى الظن:
 - أَتَقُولُ أَنَّ الْأَحْوَالَ تَتَغَيَّرُ
 - (أي أتظن تغير الأحوال)
- في كل هذه الأمثال يصح أن تسبك أن مع خبرها بمصدر فتقول:
 - بَلَّغْنِي رَحِيلَكَ
 - سَمِعَ انْتِصَارَ الْعَسْكَرِ
 - عَرَفْتُ كَوْنَكَ مُقِيمًا الْخ...

يجوز الفتح والكسر إذا صح الاختياران

يجب الفتح على معنى	يجب الكسر على معنى	الأمثلة	إذا وقعت همزة إن
إذا انهزام العدو حاصل	إذا العدو منهزم	نَظَرْتُ فَإِذَا أَنَّ الْعَدُوَّ مُنْهَزَمٌ	١ - بعد إذا الفجائية
فإكرامه حاصل	فأنا أكرمه	مَنْ يَزُرُنِي فَأَنِّي أَكْرِمُهُ	٢ - بعد فله الجزاء
على تقدير حرف الجر	على قصد الجواب	أَقْسِمُ إِنَّ الْمَتَّهَمَ بَرِيءٌ	٣ - بعد فعل قسم بدون اللام
على تقدير حرف الجر	على الاستئناف	احْذَرِ الْكَسَلَ أَنَّهُ عِلَّةُ الْفَقْرِ	٤ - في موضع التعليل
مركبة من همزة الاستفهام وما العامة	أما حرف استنتاج بمنزلة ألا	أَمَا إِنَّهُ لَوْلَا الدِّينُ لَدَكَّتْ مَعَالِمُ التَّقَدُّمِ	٥ - بعد أما
مركبة من حرف واسم	تنزيلها منزلة اليمين	لَا جَرَمَ أَنَّ الْعَدْلَ يَرْفَعُ قَدْرَ الْحُكَّامِ	٦ - بعد لا جرم
تقدير أن وصلتها بمصدر هو خبر	قصد الحكاية	خَيْرُ الْقَوْلِ أَنِّي أَحْمَدُ اللَّهَ	٧ - خبراً عن مبتدأ هو قول وخبرها أيضاً في معنى القول والقائل واحد

حرف نفي للجنس يدخل على الجملة الاسمية

لا النافية للجنس

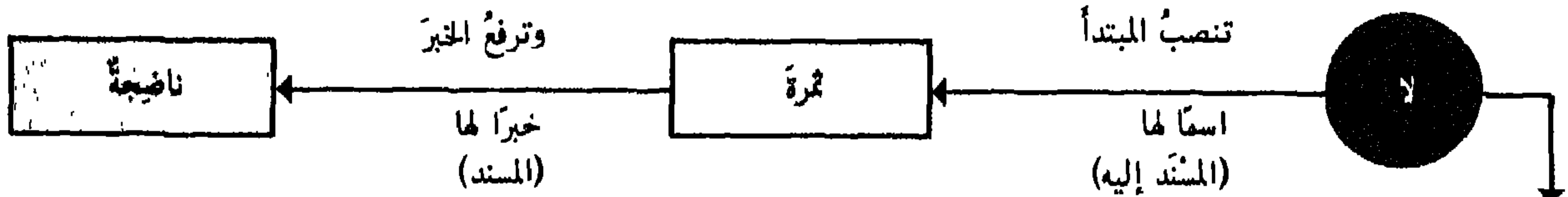

سُميت نافية للجنس لأنها تنفي بدخولها حقيقة النكرة كلها

<ul style="list-style-type: none"> • أن تكون نافية للجنس نصًّا • أن يكون اسمها وخبرها نكرتين • أن يكون اسمها متصلًا بها • أن لا يتقدم خبرها عليها • أن لا يدخل عليها جارٌّ 	<p>شروط</p>
<ul style="list-style-type: none"> : لا رَجُلٌ في الدَّارِ (ولا يقال: بَل رَجُلَانِ) : لا فَضِيلَةٌ أَنْبَلُ مِنَ الْمَحَبَّةِ : (لا يجوزُ أن يقال: لا في الدَّارِ رَجُلٌ) : (لا يقال:) عِنْدَنَا لا رَجُلٌ مُقِيمٌ : سِرْتُ بِلا زادٍ (بطل عملها) 	<p>عملها</p>

اسم لا النافية للجنس مبنيٌّ معها على الفتح وكلاهما في محلِّ رفعٍ على الابتداء

<ul style="list-style-type: none"> • مُفْرَدٌ مبنيٌّ على علامة نصبه الأصليَّة • مضاف منصوب • مُشَبَّهٌ بالمضاف منصوبٌ - يجوزُ في الجمعِ المؤنَّثِ النَّالِمِ البنية على الفتح 	<p>أنواع اسم لا</p>
<ul style="list-style-type: none"> : لا رَذِيْلَةٌ أَحَطُّ مِنَ الْخِيَانَةِ : لا قَائِلٌ حَقٌّ جَبَانٌ : لا قَائِلًا حَقًّا جَبَانٌ : لا خِيَاطَاتٍ في الْمَدِينَةِ 	

يكثرُ حذفُ خبرِ لا إذا كان معلومًا: لا بأس (عَلَيْكَ) - ومع إلا: لا إله (موجود) إلا الله

<ul style="list-style-type: none"> • إذا نُعتَ اسمٌ لا بمفردٍ متَّصلٍ به جازٍ في النَّعتِ البنية على الفتح أو النَّصبِ أو الرَّفْعِ • إذا فصل النَّعتُ جازٍ نصبه ورفعه فقط • إذا كان اسمٌ لا مضافًا أو مشبَّهًا به يجوزُ في النَّعتِ النَّصبُ والرَّفْعُ سواءَ فُصِّلَ النَّعتُ أو لم يفصل • إذا عَطِفَ على اسمٍ لا جازٍ في المعطوفِ النَّصبُ والرَّفْعُ: لا رَجُلٌ وَغُلَامًا - غُلَامٌ - عِنْدَنَا - 	<p>في نعت اسم لا</p>		
<p>أمثلة</p> <p>لا غَالِبٌ وَلَا مَغْلُوبٌ لا غَالِبٌ وَلَا مَغْلُوبٌ لا غَالِبٌ وَلَا مَغْلُوبًا لا غَالِبٌ وَلَا مَغْلُوبٌ لا غَالِبٌ وَلَا مَغْلُوبٌ</p>	<p>اعتبار الأولى</p> <p>نافية للجنس نافية للجنس نافية للجنس مشبهة بليس مشبهة بليس</p>	<p>اعتبار الثانية</p> <p>نافية للجنس مشبهة بليس عاطلة والعطف بالواو نافية للجنس مشبهة بليس</p>	<p>إذا تكررت</p> <p>لا</p> <p>جاز</p>

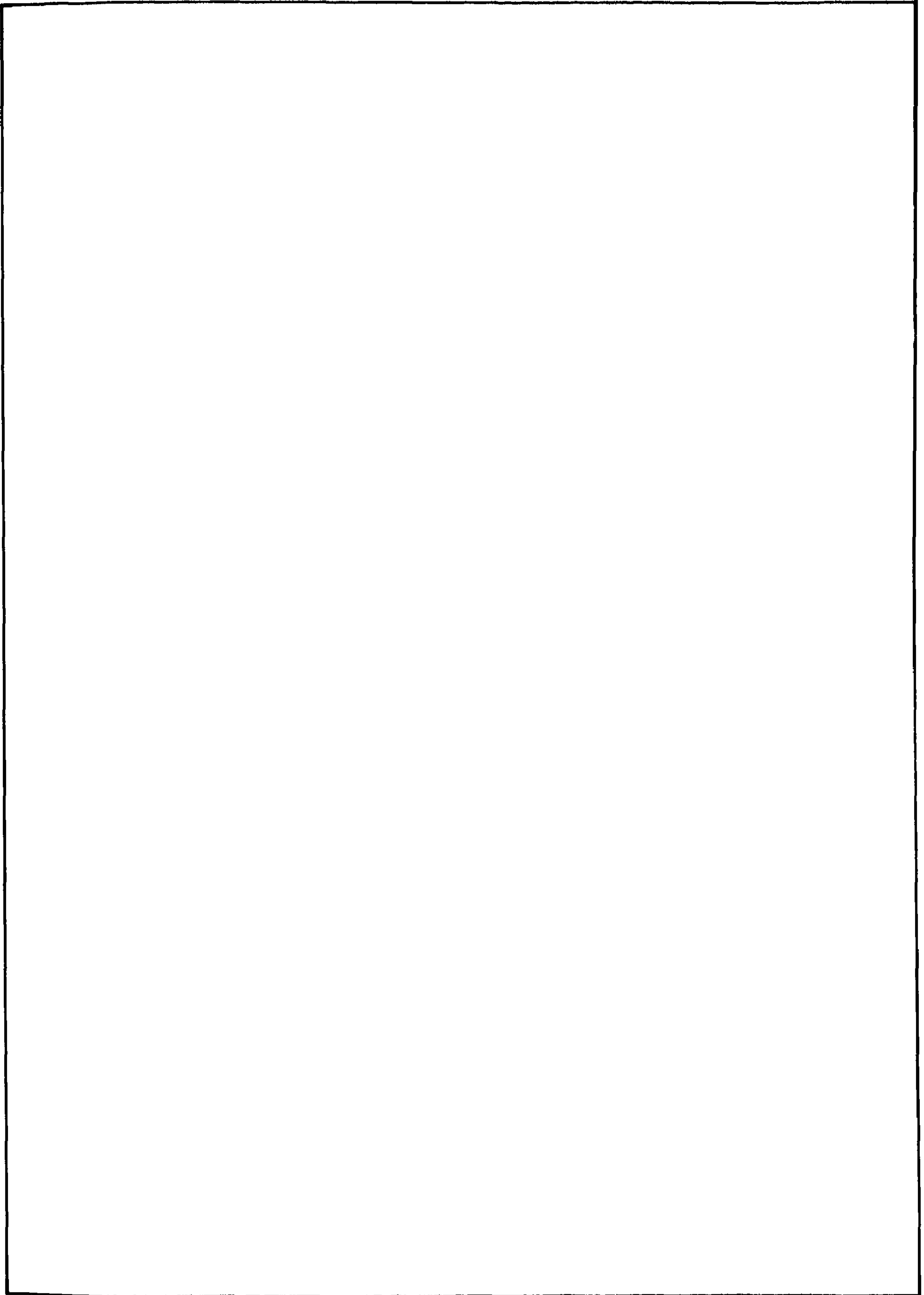

٩

الفصل التاسع

٩

المفراغين

المفصّل

٩

٩

١٧٣	المفَاعِيلُ العامُّ لأقسامِ المفَاعِيلِ	:	المفَاعِيلُ	٩ - ١
١٧٤	تَحْدِيدُهُ وَأَحْكَامُهُ	:	المفعولُ به	٩ - ٢
١٧٥	المفعولُ بأفعالِ القلوبِ	:	المفعولُ به الثاني	٩ - ٣ - ١
١٧٦	المفعولُ بالأفعالِ التي تنصبُ مفعولينِ	:	المفعولُ به الثاني	٩ - ٣ - ٢
١٧٧	المفعولُ بالأفعالِ المتعديةِ إلى ثلاثةِ مفاعيلٍ	:	المفعولُ به الثالثُ	٩ - ٤
١٧٨	موجزُ لعمَلِ الأسمِ المشتقةِ والشبيهةِ بالفعلِ	:	العاملُ والمعمولُ	٩ - ٥ - ١
١٧٩	علاقةُ المعمولِ بالعاملِ الظاهرِ والمخدوفِ	:	العاملُ والمعمولُ	٩ - ٥ - ٢
١٨٠	علاقةُ العواملِ بالمرفوعاتِ والمنصوباتِ	:	العاملُ والمعمولُ	٩ - ٥ - ٣
١٨١	صيغتهُ وأحكامُهُ	:	أقلُّ التعمُّبِ	٩ - ٦
١٨٢	صيغتهاُ وأحكامُها	:	التَّحْذِيرُ والإغراءُ	٩ - ٧
١٨٣	صيغتهُ وأحكامُهُ	:	الاختصاصُ	٩ - ٨
١٨٤	صيغتهُ وأحكامُهُ	:	الاشتغالُ	٩ - ٩
١٨٥	صيغتهُ وأحكامُهُ	:	التَّنَازُعُ	٩ - ١٠
١٨٦	صيغتهُ وأحكامُهُ	:	النِّداءُ	٩ - ١١ - ١
١٨٧	صيغتهُ وأحكامُهُ - تابع	:	النِّداءُ	٩ - ١١ - ٢
١٨٨	صيغتهاُ وأحكامُها	:	الاستغاثةُ	٩ - ١٢
١٨٩	صيغتهاُ وأحكامُها	:	النُّدْبَةُ	٩ - ١٣
١٩٠	صيغتهُ وأحكامُهُ	:	التَّرخِيمُ	٩ - ١٤
١٩١	تَحْدِيدُهُ وَأَحْكَامُهُ	:	المفعولُ المطلقُ	٩ - ١٥
١٩٢	تَحْدِيدُهُ وَأَحْكَامُهُ	:	المفعولُ لأجلِهِ أَوْلَاهُ	٩ - ١٦
١٩٣	تَحْدِيدُهُ وَأَحْكَامُهُ	:	المفعولُ فِيهِ	٩ - ١٧
١٩٤	تَحْدِيدُهُ وَأَحْكَامُهُ	:	المفعولُ مَعَهُ	٩ - ١٨

المفَاعِيلُ

المفَاعِيلُ

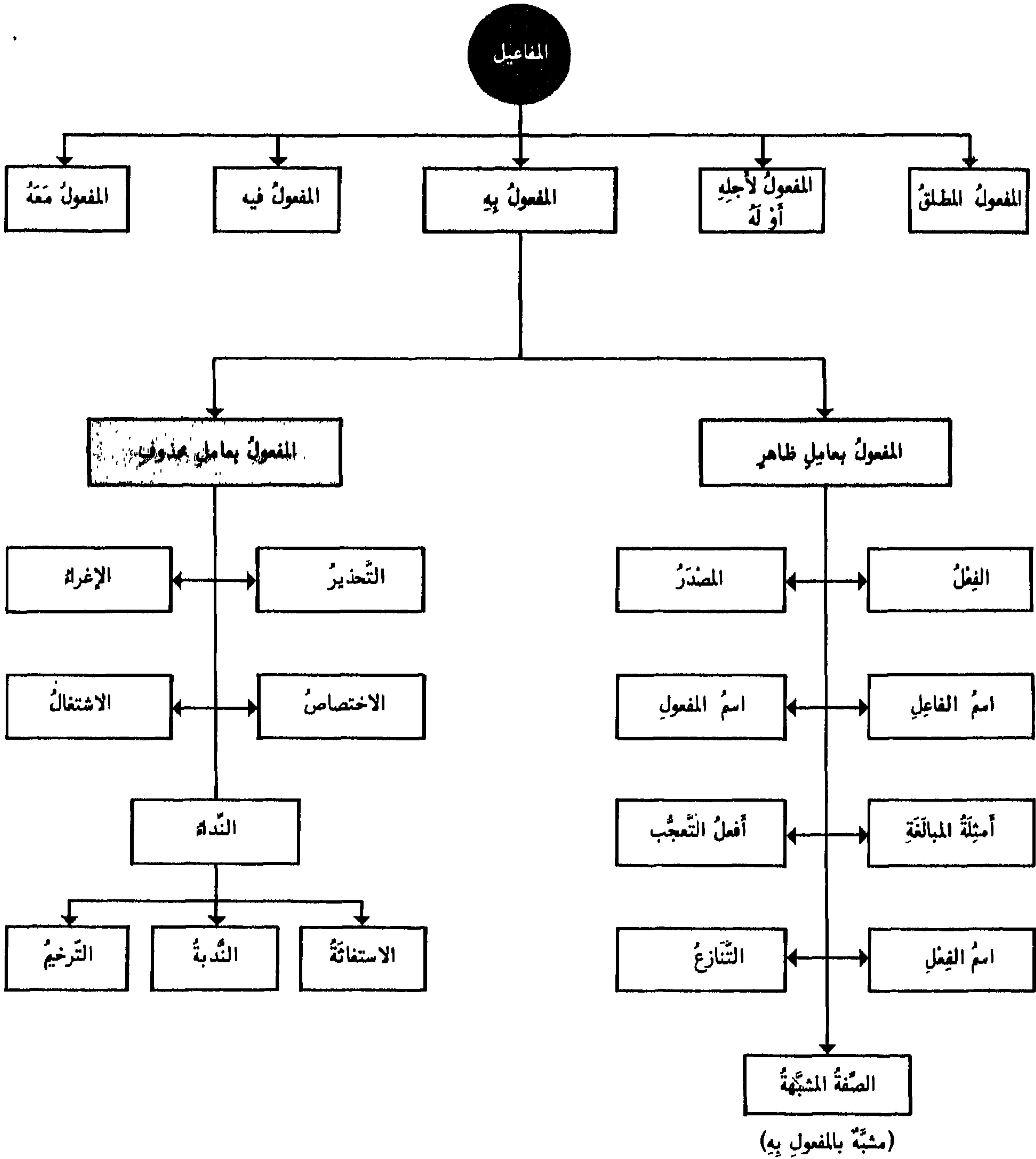

صِيغَتُهُ وَأَحْكَامُهُ

المفعول به

• هو اسم منصوب وقع عليه فعل الفاعل

- يكون للفعل مفعول به متى كان متعدياً
- إذا حذف المفعول به وكان الغرض إثبات الفعل لفاعله من غير تعلقه بالمفعول نُزِلَ المتعدي منزلة الفعل اللازم فلم يُقدَّر له مفعول: هو ينظم وأنتم لا تنظُمون - أي عنده مقدرة على النظم وليست عندكم

المفعول

- المراد بوقوع الفعل عند النحاة وقوع النسبة في الخارج من الفاعل ولذلك كان زيد مفعولاً به في: ما ضربت زيدا - كما أنه فاعل في: ما جاء زيد
- عوامل المفعول به ثمانية: الفعل - المصدر - اسم الفاعل - اسم المفعول - الصفة المشبهة - أمثلة المبالغة - أفعال التعجب - اسم الفعل

أنواع المفعول به

المفعول به
(فضلة)الفاعل
(سند إليه)الفاعل
(سند)

ظاهر صريح مُعَرَّبٌ

ظاهر صريح مَبْنِيٌّ

المعرفة

(نحن)

نطلب

هذه القصيدة

(هو)

درس

ضمير صريح منفصل

ضمير صريح متّصل

إياه

(نحن)

نعبد

ه

(هو)

وعد

مؤول بالصريح

أنتك قديم (قدومك)

(ت)

عرفت

- الأصل في المفعول به أن يؤخر عن الفاعل ما لم يفض تأخيرُه عنه إلى إخلال لفظي أو معنوي فيقدم عليه
- يجوز أن تدخل على المفعول به: اللام الجارة زائدة لجرِّ التأكيد: لزيد ضربت - وتسمى لام التقوية لأنها تقوي عاملاً ضعفاً إما بتأخيرِه: هدى ورحمة للذين هم لربهم يرهبون - أو لكونه فرعاً في العمل: أنت فقال لها تريد - وهي لا تتعلق بشيء أصلاً
- يُحذف المفعول به إذا دلَّت عليه قرينة بيّنة وذلك إما جوازاً: شرب زيد فسكر - أي شرب الخمر - وإما وجوباً: أذنت وأفادني الصديق - أي أذنته
- المفعول به خالق بالذکر لكونه مقصوداً في المعنى لإتمام الفائدة - ولكنه قد يُحذف إذا كان معروفاً: رعت الهاشية - أي العشب - وقد يُحذف أيضاً طلباً للاختصار: يغفر الله لمن يشاء - أي يغفر الذنوب

المفعول به الثاني ١ - المفعول بأفعال القلوب

• أفعال القلوب تدخل على المبتدأ والخبر بعد استيفاء فاعلها فتنبهها مفعولين لها: وجدت العلم نافعاً

٣ - أفعال تفيده التحويل:
صير - ترك - غادر - وهب -
تخذ - اتخذ .

٢ - أفعال تفيده اليقين:
رأى - علم - وجد - ألقى -
درى - تعلم .

١ - أفعال تفيده الرجحان:
ظن - خال - حسب - زعم -
جعل - عد - حجا - هب .

- سميت: أفعال القلوب - لأن أغلبها للشك واليقين المتعلقين بالقلب
- جميع أفعال القلوب وما ألحق بها قد تكتفي بنصب المفعول الأول إذا كانت مستغنية عن المفعول الثاني
- وحينئذ تعتبر كسائر الأفعال المتعدية إلى مفعول واحد: علمت المسألة - أي عرفتتها - وجدت الضالة - أي لقيتها
- كل أفعال القلوب تتصرف تصرفاً تاماً أي يشتق منها مضارع وأمر واسم فاعل الخ... وكل ما يشتق منها يعمل عمل ماضيها

ما عدا: وهب بمعنى صير - فإنها تلزم الماضي كقولهم: وهبني الله فذاك
: هب بمعنى قدر - فليست أمراً من وهب بمعنى أعطى - فإنها لا تستعمل إلا بصيغة الأمر: هب الأيام مسالمة
: تعلم بمعنى اعلم - وهي خلاف الأمر من: تعلم يتعلم - لصيغة الأمر: تعلم شفاء النفس قهر عدوها

- إن ما تصرف من أفعال القلوب إذا تأخر عن مفعولين أو توسط بينهما جاز فيه الإعمال والإلغاء - مع الإعمال: آتياً تعلمون الموت - آتياً الموت تعلمون - ومع الإلغاء: آت تعلمون الموت - آت الموت تعلمون
- المراد بالإلغاء إبطال العمل لفظاً ومحللاً لغير مانع - فيكون الجزءان مبتدأ وخبراً

الإلغاء

- إن ما تصرف من أفعال القلوب إذا فصل بينه وبين الجملة ما له صدر الكلام يعلق عن العمل:
ظننت ما كلامك صادق - ما: نافية - كلامك صادق: مبتدأ وخبر - والجملة في محل نصب يظن -
- المراد بالتعليق إبطال العمل لفظاً لا محلاً لمانع

التعليق

- سدّ صدّ
- متى وقعت الجملة بعد المعلق سدّت مَسَدَ المفعولين إن كان الفعل يتعدى إليها ولم ينصب الأول - فإن نصبه سدّت مَسَدَ الثاني ولم يكن في المسألة تعليق على الأصح
- يَسُدُّ مَسَدَ المفعولين: أن وصلتها - وأن وصلتها: يحسبون أنهم يحسنون صنعا زعم الذين كفروا أن لن يبعثوا

• المعلقات هي

- ما - إن - لا - النافيات - لو - لعل
- لام الابتداء - لام القسم
- كم الخبرية - كم الاستفهامية:
- لا أدري متى السفر - إن أدري لعله فتنة لكم -
- ظننت لجريز أشعر من الأخطل - لتعلم أي الحزين أمضى سيفا
- أولم يروا كم أهلكننا قبلهم من القرون؟

- إن أفعال القلوب يجوز أن يكون فاعلها ومفعولها ضميرين متصلين صاحبها واحد:
رأيتني في خطر
إن فعلت تجدك مخطئاً
- ما عدا تعلم: يمتنع فيها ذلك كما يمتنع في غيرها من الأفعال التي ليست من أفعال القلوب - فلا يقال: ضربتني بل: ضربت نفسي

• ملحق بأفعال القلوب في التعليق أفعال توافقها في المعنى

غير أنها لا تعلق عن العمل إلا بالاستفهام:

- نظّر: فلينظروا أي أمضى عزيمة
- أبصر: فتبصر ويصبرون بأيكم المفتون
- تفكر: أولم يتفكروا ما بصاحبهم من جنة
- سأل: يسألونك أيان يوم الدين
- استنبا: يستنبئونك أحق هو

المفعول به الثاني ٢ - المفعول بالأفعال التي تنصب مفعولين

• بعض الأفعال تنصب مفعولين ليس أصلها مبتدأ وخبراً - وهي كثيرة لا يمكن ضبطها

أكثرها استعمالاً	يُشاكلها ويعمل عملها
كسا - رزق - أطمع - سقى - زود أسكن - أعطى	أنسى - حبب - جرى - أنشد - استصنع

• الأصل في المفعولين اللذين ليس أصلها مبتدأ وخبراً أن يُقدّم ما هو فاعل في المعنى:
كسا أخوك الفقير ثوباً - ويجوز عكس هذا الترتيب عند أمن اللبس -
الفقير فاعل في المعنى إذ هو أخذ والثوب مأخوذ.

- متى التبس أحد المفعولين بالآخر: أعطى الأمير عمراً بكراً - فإن كل واحدٍ منها لما كان يصح أن يكون أخذاً ومأخوذاً وجب الترتيب مدلولاً على الأخذ بالتقدم
- متى حصر المفعول: ما أعطيت الصديق إلا كتاباً - لأنك لو قلت: ما أعطيت كتاباً إلا الصديق - انحصر المفعول الأول بخلاف المقصود
- متى كان الأول ضميراً والثاني اسماً ظاهراً: وهبتك درهماً - لأن تأخير الأول يؤدي إلى فصل الضمير مع إمكان اتصاله وهو ممنوع.

يجب الرجوع
إلى الأصل

- أي تأخير ما هو فاعل في المعنى إذا اعترض دون تقديمه مانع لفظي كما لو اشتمل على ضمير عائد على المفعول الثاني:
أعطيت الكتاب صاحبه -
فلو قلت: أعطيت صاحبه الكتاب - لأدى ذلك إلى عود الضمير إلى متأخر لفظاً ورتبة وهو ممنوع

يجب العود
عن الأصل

• هناك مجموعة من الأفعال تنصب مفعولين يستعاض فيها عن المفعول الثاني بالجار والمجرور:

أمر :	تأمرون الناس خيراً - بالخير
استغفر :	استغفر الله ذنباً - من ذنب
اختار :	اختار موسى قومه سبعين رجلاً - من قومه
كنى :	كنيته أبا عبد الله - بأبي عبد الله
سمى :	سميته زيدا - بزید
دعا :	بمعنى سمي: دعوته زيدا - بزید
صدق :	لقد صدقكم الله وعده - صدقكم في وعده
زوج :	زوجته هنداً - بهند
كال :	كلت زيدا زيتاً - لزید

المفعول بالأفعال المتعدية إلى ثلاثة مفاعيل

المفعول به الثالث

• الأفعال التي تنصب ثلاثة مفاعيل بعد استيفاء فاعلها هي سبعة:



عمدة الجملة

فضلة الجملة

الفعل
(مُسند)

الفاعل
(مُسند إليه)

المفعول به الأول
اسم مفرد أو ضمير

المفعول به الثاني
أصله مُبتدأ

المفعول به الثالث
أصله خبر

أرى

الله

الْمُذْنِبِينَ

أَعْمَالَهُمْ

حَسْرَاتٍ

- كلُّ ما حُقِّقَ لمفعولي: علم ورأى - يُحَقِّقُ مُطْلَقًا لِلثَّانِي وَالثَّالِثِ مِنْ مَفَاعِيلِ: أَعْلَمَ وَأَرَى - فيجوزُ الغاءُ العاَمِلِ بِالنِّسْبَةِ إِلَيْهَا: زَيْدٌ أَعْلَمْتُكَ قَائِمٌ - وَيُعْلَقُ الْفِعْلُ عَنْهَا: أَعْلَمْتُ زَيْدًا لَعَمْرُ قَائِمٌ - وَلَا يَجُوزُ كُلُّ ذَلِكَ لِلْمَفْعُولِ الْأَوَّلِ
- أمَّا بَقِيَّةُ الْأَفْعَالِ: حَدَّثَ - خَبَّرَ - أَخْبَرَ - أَنْبَأَ - نَبَأَ - فَلَمْ تَقْعُ تَعْدِيَّتُهَا إِلَى ثَلَاثَةِ مَفَاعِيلٍ فِي كَلَامِ الْعَرَبِ إِلَّا وَهِيَ مَبْنِيَّةٌ لِلْمَجْهُولِ: أَنْبَأْتُ زَيْدًا فَاضِلًا

فعل

فاعل

مفعول به

مفعول به

حال

ويجوزُ أيضًا

أرى

الله

الْمُذْنِبِينَ

أَعْمَالَهُمْ

حَسْرَاتٍ

• أي ليس ما يمنع من:

- ١ - اعتبار المفعول الثالث حالاً
٢ - الاستغناء عن تعدّي الأفعال إلى ثلاثة مفاعيل

العامل والمعمول ١ - موجز لعمل الأسماء المشتقة والشبيهة بالفعل

مقرون بال	
مُضَافٌ	غَيْرُ مُضَافٍ

مجردة من أل	
مُضَافٌ	غَيْرُ مُضَافٍ

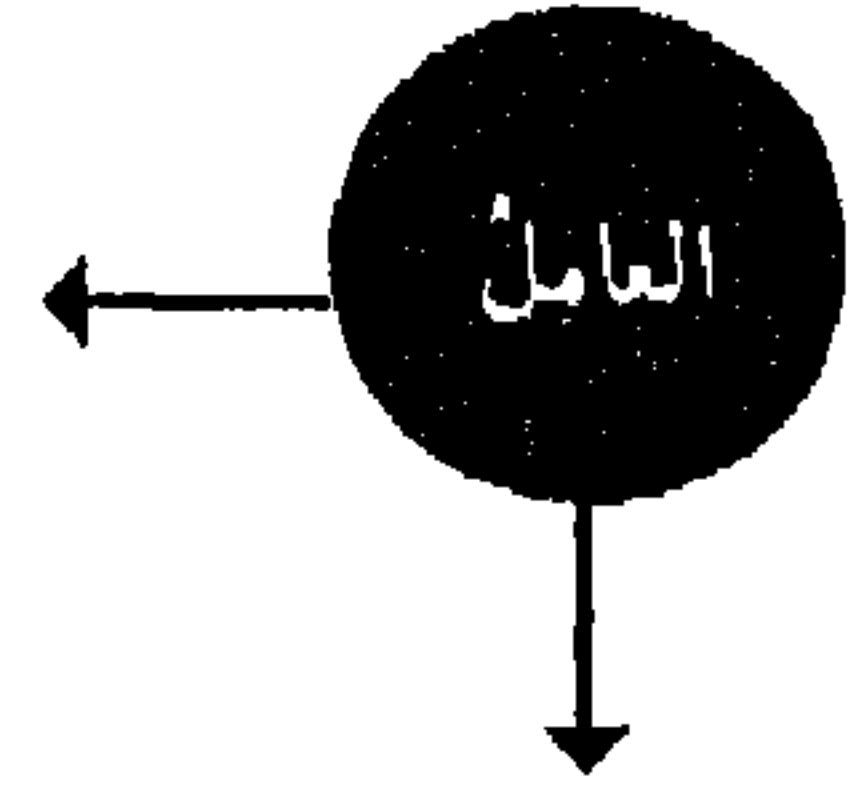

فاعل	مُضَافٌ إِلَيْهِ (فاعل)
مفعول به	مُضَافٌ إِلَيْهِ (مفعول به)

فاعل	مُضَافٌ إِلَيْهِ (فاعل)
مفعول به	مُضَافٌ إِلَيْهِ (مفعول به)

المصدر	لازم
	متعد

فاعل	مُضَافٌ إِلَيْهِ (فاعل)
مفعول به	مُضَافٌ إِلَيْهِ (مفعول به)

فاعل	مُضَافٌ إِلَيْهِ (فاعل)
مفعول به	مُضَافٌ إِلَيْهِ (مفعول به)

اسم الفاعل	لازم
	متعد

نائب فاعل ومفعول به	مُضَافٌ إِلَيْهِ (نائب فاعل)
---------------------	------------------------------

نائب فاعل ومفعول به	مُضَافٌ إِلَيْهِ (نائب فاعل)
---------------------	------------------------------

اسم المفعول - متعد	
--------------------	--

فاعل أو تمييز	مُضَافٌ إِلَيْهِ (فاعل)
---------------	-------------------------

فاعل أو تمييز	مُضَافٌ إِلَيْهِ (فاعل)
---------------	-------------------------

الصفة المشبهة - لازم	
----------------------	--

فاعل	مُضَافٌ إِلَيْهِ (فاعل)
مفعول به	مُضَافٌ إِلَيْهِ (مفعول به)

فاعل	مُضَافٌ إِلَيْهِ (فاعل)
مفعول به	مُضَافٌ إِلَيْهِ (مفعول به)

أمثلة المبالغة	لازم
	متعد

-	إلى معرفة: مُضَافٌ إِلَيْهِ (فاعل) - أو تمييز
-	إلى نكرة: (فاعل)

-	مجرور بمن (فاعل)
-	مجرور بالحرف. (مفعول به)

أفعل التفضيل	لازم
	متعد

-	-
-	-

-	فاعل
-	فاعل ومفعول به

اسم الفعل	لازم
	متعد

المعمول

العَامِلُ وَالْمَعْمُولُ - ٢ - عِلَاقَةُ الْمَعْمُولِ بِالْعَامِلِ الظَّاهِرِ وَالْمَحذُوفِ

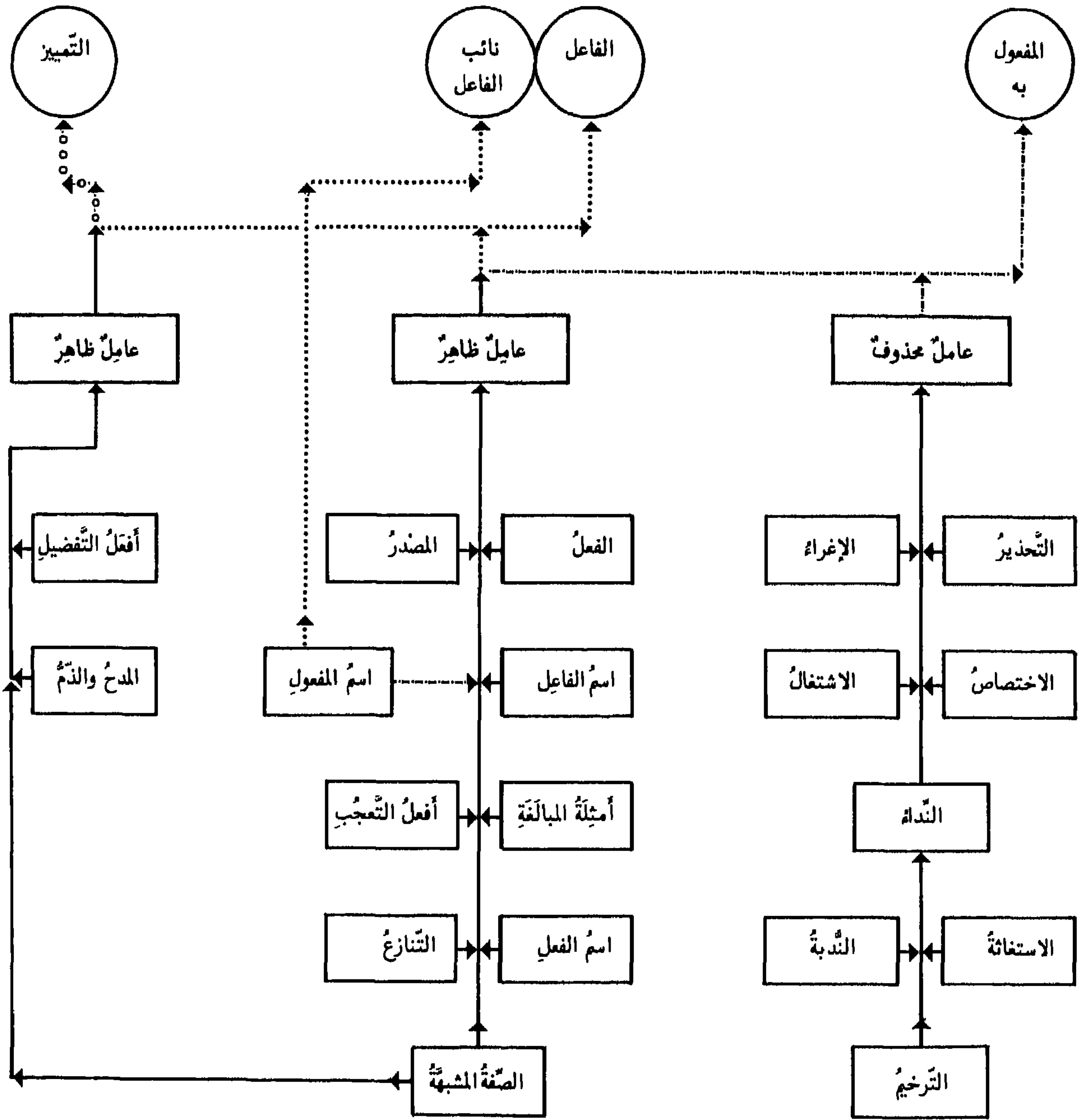

النوعيّة : ←

يرفعُ فاعلاً : ←.....

يُنصبُ مفعولاً به : ←- - - - -

يرفعُ نائبَ فاعلٍ : ←.....

يُنصبُ على التمييز : ←.....

التحذير صيغتها وأحكامها والإغراء

<p>• هو تنبيه المخاطب على أمر مكروه لِيَتَّجَنَّبَهُ:</p> <p style="text-align: center;">إِيَّاكَ الْيَأْسَ</p> <p>والفعل المحذوف هو: أَحذِرُ أو احذِرْ</p>	<p>• هو تنبيه المخاطب على أمر محمود لِيَعْمَلَهُ:</p> <p style="text-align: center;">النُّضَالَ النَّضَالَ</p> <p>والفعل المحذوف هو: الزَّمْ</p>								
<p>(..) إِيَّاكَ و (..) الْيَأْسَ</p>	<p>(..) الْغَزِيَّةَ و (..) الصَّبْرَ</p>								
<table border="1" style="width: 100%; border-collapse: collapse;"> <tr> <td style="width: 25%; text-align: center;">فعل محذوف مفعول به</td> <td style="width: 25%; text-align: center;">عَطَفَ وفعل وفاعل محذوفان</td> <td style="width: 25%; text-align: center;">مفعول به لفعل محذوف</td> <td style="width: 25%; text-align: center;">فعل محذوف مفعول به</td> </tr> </table>	فعل محذوف مفعول به	عَطَفَ وفعل وفاعل محذوفان	مفعول به لفعل محذوف	فعل محذوف مفعول به	<table border="1" style="width: 100%; border-collapse: collapse;"> <tr> <td style="width: 25%; text-align: center;">فعل محذوف مفعول به</td> <td style="width: 25%; text-align: center;">عَطَفَ وفعل وفاعل محذوفان</td> <td style="width: 25%; text-align: center;">مفعول به لفعل محذوف</td> <td style="width: 25%; text-align: center;">فعل محذوف مفعول به</td> </tr> </table>	فعل محذوف مفعول به	عَطَفَ وفعل وفاعل محذوفان	مفعول به لفعل محذوف	فعل محذوف مفعول به
فعل محذوف مفعول به	عَطَفَ وفعل وفاعل محذوفان	مفعول به لفعل محذوف	فعل محذوف مفعول به						
فعل محذوف مفعول به	عَطَفَ وفعل وفاعل محذوفان	مفعول به لفعل محذوف	فعل محذوف مفعول به						
<p>• يَكُونُ التَّحذِيرُ إِذَا بَلْفِظْتَ: إِيَّاكَ وفروعها أو بغيرها</p> <div style="text-align: center; border: 1px solid black; padding: 5px; width: fit-content; margin: 0 auto;">إِيَّاكَ</div> <p>• يُنصَبُ المحذَرُ منه بفعل مضمر وجوباً مع العطف أو بدونه: إِيَّاكَ والكذِبَ - إِيَّاكَ الكذِبَ</p> <p>• حكم هذا الضمير أن يكون للمخاطب - وقد جاء لغيره نادراً كقول الشاعر:</p> <p style="text-align: center;">وَلَا تَصْحَبْ أَخَا الْجَهْلِ م وَإِيَّاكَ وَإِيَّاهُ</p> <div style="text-align: center; border: 1px solid black; padding: 5px; width: fit-content; margin: 0 auto;">غير إِيَّاكَ</div>	<p>• أَحكامُ الإغراء كَأحكامِ التَّحذِيرِ إِلَّا أَنَّهُ يَكُونُ بغيرِ إِيَّاكَ -</p> <div style="text-align: center; border: 1px solid black; padding: 5px; width: fit-content; margin: 0 auto;">الاسمُ المَغْرَى به يَكُونُ</div> <p>• مُفرداً : الوفاء</p> <p>• معطوفاً عليه : أَخاكَ والإِحْسَانَ إِلَيْهِ</p> <p>• مُكرِّراً : أَخاكَ أَخاكَ</p> <p>يُنصَبُ المَغْرَى به بفعلٍ مُضْمَرٍ تَقْدِيرُهُ: الزَّمْ وإِضَارُهُ واجبٌ مع العطفِ والتَّكْرارِ وجائزٌ مع غَيْرِها كما في التَّحذِيرِ</p>								
<p>• إن كان المحذَرُ منه معطوفاً عليه أو مكرِّراً وجب إضمارُ الفعلِ النَّاصِبِ: نَفْسَكَ وَالْأَسَدَ - المَوْتَ المَوْتَ</p> <p>• وإن كان خالياً من العطفِ والتَّكْرارِ فأنت مخيرٌ: إن شئتَ أضمرتَ العاملَ: الأَسَدَ وإن شئتَ أظهرتَهُ: احذِرِ الأَسَدَ</p> <p>• التَّقديرُ في الأمثلةِ:</p> <p style="text-align: center;">قِي نَفْسَكَ واحذِرِ الكذِبَ أو الأَسَدَ أو المَوْتَ</p>	<p style="text-align: center;">الحِيقُ بالتَّحذِيرِ والإِغْرَاءِ</p>								
<p>• يَجوزُ في المحذَرِ منه يَأِيَّاكَ الجُرْمُ من: إِيَّاكَ مِنَ الكذِبِ إذا دَخَلْتَ إِيَّاكَ على فعلٍ وجبَ بعدها إضمارُ: من - الجارَّةِ واقتِرنَ الفعلُ بأن: إِيَّاكَ (من) أن تَكْذِبَ</p> <div style="text-align: center; border: 1px solid black; padding: 5px; width: fit-content; margin: 0 auto;">إذا كان المحذَرُ منه مكرِّراً أو معطوفاً عليه</div> <p>• يَجوزُ فيه الرِّفْعُ على تَقْدِيرِ مبتدأ محذوفٍ: الأَسَدُ الأَسَدُ - أي هَذَا الأَسَدُ</p> <p>• أو على تَقْدِيرِ خبرٍ محذوفٍ: أي - في طَرِيقِكَ الأَسَدُ</p>	<p>في التَّزامِ إضمارِ النَّاصِبِ بعضُ أمثالِ وَجُمَلٍ منها ما يلي:</p> <ul style="list-style-type: none"> • مَنْ أَنْتَ زَيْدًا - أي - تَذَكَّرْ - • وَهُوَ مَثَلٌ يُضْرَبُ لِمَنْ يُذَكَّرُ عَظِيمًا بسِوَاهُ • كُلَّ شَيْءٍ وَلَا هَذَا - أي - اصْنَعْ - • عُدِّيْرَكَ - أي - أَحْضِرْ عُدِّيْرَكَ أو عُدْرَكَ • أَهْلًا وَسَهْلًا - أي - أَتَيْتَ أَهْلًا وَوَطِئْتَ سَهْلًا 								

صِيغَتُهُ وَأَحْكَامُهُ

الِاخْتِصَاصُ

- هو أن يُذكَرَ بَعْدَ ضَمِيرِ الْمُتَكَلِّمِ أوِ المُخَاطَبِ اسْمٌ ظَاهِرٌ مَعْرُفَةٌ يُقَالُ لَهُ المُخَصَّصُ وَهُوَ مُنْصُوبٌ بِفِعْلِ: أَخْصُ المَحذُوفِ وَجُوبًا: نَحْنُ مَعَشَرَ العِلْمِ نُصَلِّحُ الأُمَّةَ .
المُرَادُ بِمَعَشَرَ العِلْمِ - هُنَا - المُتَكَلِّمُ نَفْسُهُ لَا شَخْصٌ آخَرَ يُخَاطَبُهُ وَكَذَا حُكْمُ كُلِّ مُخَصَّصٍ

المُخَصَّصُ		الفِعْلُ المَحذُوفُ		
نَحْنُ	(...)	الجُنُودَ	نَحْمِي	العَلَمَ
مُبْتَدَأٌ	فِعْلٌ مَحذُوفٌ وَفَاعِلٌ مُسْتَتِرٌ	مَفْعُولٌ بِهِ لِفِعْلِ مَحذُوفٍ	فِعْلٌ وَفَاعِلٌ مُسْتَتِرٌ	مَفْعُولٌ بِهِ لِفِعْلِ نَحْمِي

..... في محلِّ نَصْبِ حَالٍ خبر المَبْتَدَأِ

- الفَخْرُ : بِنَا نَحْنُ الجُنُودَ يَذَلُّ الأَعْدَاءَ -
- التَّوَاضُعُ : إِنِّي أَيُّهَا العَبْدُ فَقِيرٌ إِلَى عَفْوِ اللّهِ - العَبْدُ هُوَ المُتَكَلِّمُ نَفْسُهُ -
- زِيَادَةُ البَيَانِ : نَحْنُ العَرَبَ أَقْرَى النَّاسِ لِلضَّيْفِ -

الغَرَضُ
مِنْ
الِاخْتِصَاصِ

- أَنْ يَقَعَ بَعْدَ ضَمِيرِ المُتَكَلِّمِ : أَنَا أَفْعَلُ كَذَا أَيُّهَا الفَقِي - أَيُّ أَفْعَلُهُ مُخْتَصًّا بِفِعْلِهِ مِنْ بَيْنِ الفِتْيَانِ -
- قَدْ يَقَعَ بَعْدَ ضَمِيرِ المُخَاطَبِ: سُبْحَانَكَ اللّهُ العَظِيمِ -
- لَا يَصِحُّ أَنْ يَقَعَ بَعْدَ ضَمِيرِ الغَائِبِ وَلَا بَعْدَ اسْمِ ظَاهِرٍ: فَلَا يُقَالُ: بِهِمْ مَعَشَرَ العَرَبِ خُتِمَتِ المَكَارِمُ بِنَصْبٍ: مَعَشَرَ - عَلَى الِاخْتِصَاصِ لَكِنْ بِجَرِّهَا عَلَى البَدَلِيَّةِ -
- وَلَا يُقَالُ: يَزِيدُ العَالِمَ تَقْتَدِي النَّاسُ - بِنَصْبٍ: العَالِمُ - بَلْ بِجَرِّهَا عَلَى التَّبَعِيَّةِ -

شَرْطُ
المُخَصَّصِ

- مَعْرَفٌ بِأَلٍ: نَحْنُ العَرَبَ نُرْعَى الذَّمَّ .
- مُضَافٌ إِلَى مَعْرَفٍ بِأَلٍ: أَنْتُمْ مَعَاشِرَ الفَضْلِ تَجُودُونَ عَلَى البَائِسِينَ .
- أَوْ إِلَى غَيْرِهِ مِنَ المَعَارِفِ: نَحْنُ بَنِي حَاتِمٍ أَصْحَابُ الكَرَمِ .
- أَيُّهَا - أَيُّتُهَا: عَلَيَّ أَيُّهَا الشُّجَاعُ يُعَوَّلُ فِي القِتَالِ .
- وَنَدْرٌ مِجْمَعٌ عَلَمًا: بِنَا تَمِيمًا يَسْتَنْسِرُ البُعَاثُ .

أنواع
المُخَصَّصِ

- يُبْنِيانِ عَلَى الضَّمِّ فِي مَحَلِّ نَصْبٍ عَلَى المَفْعُولِيَّةِ بِأَخْصِ المَحذُوفِ وَجُوبًا وَيَلْزَمُهَا أَنْ يُتْبَعَ بِاسْمٍ مُحَلَّى بِأَلٍ - يُرْفَعُ إِتْبَاعًا لِلْفِظِيَّةِ -

أَيُّهَا - أَيُّتُهَا

- تَتَأَلَّفُ جِلَّةُ الِاخْتِصَاصِ مِنَ الفِعْلِ المَحذُوفِ وَالاسْمِ المَذْكَورِ وَتَكُونُ فِي مَوْضِعِ النِّصْبِ عَلَى الحَالِ -

الاشتغال

صِيغَتُهُ وَأَحْكَامُهُ

- هو: ١ - أن يتقدّم اسمٌ ويتأخّر عنه فعلٌ عاملٌ في ضميرٍ عائدٍ إلى ذلك الاسم المتقدّم: سَمِيرٌ ضَرَبْتَهُ
٢ - أن يتقدّم اسمٌ ويتأخّر عنه فعلٌ عامِلٌ في اسمٍ مُضَافٍ إلى ضميرِ الاسم المتقدّم: سَمِيرٌ ضَرَبْتِ وَلَدَهُ

ضميرٌ عائدٌ	معمولٌ ثانٍ مشفولٌ به	عاملٌ مُشغِلٌ	معمولٌ أوّلٌ مشفولٌ عنه	فعلٌ محذوفٌ وجوباً يُفسرُهُ المشتغل	هَلْ (...)
	هـ	ضَرَبْتَهُ	زَيْدًا	(...)	هَلْ (...)
	هـ	ضَرَبْتِ	زَيْدًا	(...)	هَلْ (...)
مُضَافٌ إِلَيْهِ	مفعولٌ به لفعلِ ضَرَبْتِ	فعلٌ وفاعلٌ (ت)	مفعولٌ به لفعلِ محذوفٍ	فعلٌ: ضَرَبْتِ - محذوفٌ وفاعلٌ مُسْتَتِرٌ	حرفٌ استفهامٌ

- لا يجوزُ أن يُصرّحَ لفظاً بذكرِ الفعلِ المحذوفِ قَبْلَ المشتغلِ عنه بل يكونُ مقدّراً وإلا بطلَ الاشتغالُ
• يجبُ أن يكونَ الاسمُ المتقدّمُ ممّا لا يجوزُ الابتداءُ فيه: فلا يقالُ: رَجُلًا ضَرَبْتَهُ
• يشترطُ في الفعلِ أن لا يُفصلَ بينه وبينَ المشغولِ عنه: فلا يقالُ: زَيْدًا أَنْتَ تَضْرِبُهُ
• بخلافِ الوصفِ لاحتياجهِ إلى ما يُعتمدُ عليه: فتقولُ: زَيْدٌ أَنْتَ ضَارِبُهُ
• يشترطُ في العاملِ أن يكونَ متصرفاً حتّى يسوّغَ تسليطَهُ على المشتغلِ عنه وهو متأخّرٌ عنه - ولذلك لا يأتي
نصبُ المشغولِ عنه بأفعلِ التفضيلِ - بالصّفةِ المشبهةِ - باسمِ الفعلِ - بالمصدرِ وبالحروفِ لأنّها لا تعملُ في ما قبلها

يجبُ نصبُ المشغولِ عنه إذا وَقَعَ	يجبُ رفعُ المشغولِ عنه إذا وَقَعَ
<ul style="list-style-type: none"> • بعد ما يختصُّ بالابتداءِ أو قبلَ ماله الصّدارةُ: - بعد إذا الفجائيةِ: جئتُ فإذا الولدُ يوبخُهُ أبوه - بعد واو الحالِ: سافرتُ والشعبُ ينهأهُ الخطيبُ عن الحربِ - قبل أدوات الشرطِ: الصديقُ إن زرتَهُ يكرمك - قبل أدوات الاستفهامِ: العِلْمُ هل أنقذتَهُ؟ - قبل أدوات التحضيضِ: أبوك هَلَّا اخترمتَهُ - قبل لام الابتداءِ: الأستاذُ لأننا مكرمهُ - قبل كم الخبريةِ: الفقيرُ كم أعطيتَهُ - قبل الحروفِ المشبهةِ بالفعلِ: الكسلانُ إنني عاقبتُهُ - قبل أدوات الموصولِ: زيدٌ الذي ضربتَهُ 	<ul style="list-style-type: none"> • بعد ما يختصُّ بالفعلِ: أدوات الشرطِ - العرَضُ - التحضيضِ - الاستفهامِ: إن العِلْمَ خدمتَهُ نفعك - هَلَّا الشرُّ تجنبتَهُ • لا يجوزُ في مثل هذه الأمثلةِ رفعُ المشغولِ عنه على أنه مبتدأ لأنّ الأدوات التي تسبقه تختصُّ بالفعلِ. • يمتنعُ الاشتغالُ بعد أدوات الشرطِ الجازمةِ إذا كان فعلُ الشرطِ مجزوماً لفظاً - فلا يقالُ: إن زَيْدًا تلقه فأكرمهُ فإذا كانت أداة الشرطِ غيرَ الجازمةِ أو كان الشرطُ محلاً جازتِ المسألةُ: إن أخاك ضَرَبْتِ قَانَدَمَ - • يقبُحُ الاشتغالُ في غيرِ: إن - لو - إذا من أدوات الشرطِ
<ul style="list-style-type: none"> • المشغولُ عنه: بعد الأدواتِ المختصةِ بالاسمِ: مبتدأ وبعد الأدواتِ المختصةِ بالفعلِ: فاعلٌ أو نائبُ فاعلٍ 	<ul style="list-style-type: none"> • المشغولُ عنه: مفعولٌ به لفعلٍ محذوفٍ وجوباً
يجوزُ رفعُ المشغولِ عنه ونصبُهُ في ما عدا المواضع التي تقدّم ذكرها	

توجّه عاملين إلى معمولٍ واحدٍ

التنازعُ

توجّه عاملٍ واحدٍ إلى معمولين

الاشتغالُ

التنازع

صِغَتُهُ وَأَحْكَامُهُ

• هو أن يتوجه عاملان إلى مفعول واحد متأخر عنهما: نَبَّهْتُ وَنَصَّحْتُ أَخَاكَ -



نَبَّهْتُ	(...)	وَنَصَّحْتُ	أَخَاكَ
فعل	مفعول به: (أَخَاكَ)	فعل	مفعول به
وفاعله ضمير: ت	محذوف لفعل نَبَّهْتُ	وفاعله ضمير: ت	لِفِعْلِ نَصَّحْتُ

• لا يجوز تسلط عاملين على مفعول واحد بل يجب أن يختار أحدهما للعمل في الظاهر وحده ويُهْمَل الآخَر عن العمل فيه
• إذا تقدم المفعول على العاملين أو توسط بينهما فلا تنازع على الأصح: زَيْدًا أَضَفْتُ وَأَكْرَمْتُ - أَكْرَمْتُ أَخَاكَ وَأَهَانَنِي

أوضاع العاملين	العامل الأول عمله في الضمير: →	العامل الثاني عمله: ←	المتنازع فيه	محلّه من الإعراب
مُتَّفِقَانِ فِي طَلَبِ الْمَعْمُولِ	قَامَا	وَقَعَدَا	أَخَوَاكَ	فاعل
	نَبَّهْتُ	وَنَصَّحْتُ	أَخَاكَ	مفعول به
	اسْتَنْزَرْتُ	وَارْتَشَدْتُ	بِعَلِيكَ	مجرور
مُخْتَلِفَانِ فِي طَلَبِ الْمَعْمُولِ	هَجَوْتُ	وَمَدَحَنِي	سَمِيرٌ	فاعل
	هَجَوَا	وَمَدَحْتُ	الشَّاعِرَيْنِ	مفعول به
	مَرَرْتُ	وَمَرَّي	سَمِيرٌ	فاعل
مُتَّفِقَانِ فِي طَلَبِ الْمَعْمُولِ (ضمير)	إِنَّمَا تَاجَرَ	وَنَجَحَ	هُوَ	فاعل
	مَا أَحْبَبْتُ	وَعَاشَرْتُ	إِلَّا إِيَّاكَ	مفعول به
	مَا تَعَزَّزْتُ	وَتَمَتَّعْتُ	إِلَّا بِكَ	مجرور

• قَدْ يَقَعُ التَّنَازُعُ بَيْنَ أَكْثَرِ مِنْ عَامِلَيْنِ: طَلَبْتُ فَلَمْ أَدْرِكْ بَوَجْهِهِ وَلَيْتَنِي قَعَدْتُ وَلَمْ أَنْبِغِ النَّدَى بَعْدَ سَائِبِ
فَالْعَوَامِلُ الْمُتَنَازِعَةُ هِيَ: طَلَبْتُ وَلَمْ أَدْرِكْ وَلَمْ أَنْبِغِ - وَالتَّنَازُعُ فِيهِ: النَّدَى وَبَعْدَ -

العامل الأول:	العامل الثاني:	حكم العاملين أن يكونا فعلين متصرفين أو اسمين يشبهانها في التصريف: أو مُتَّقِنٌ وَحَادِقٌ أَخُوكَ مِهْنَتُهُ؟
١ - إن أعملته في الظاهر	قام	١ - أعملته في ضمير المفعول مرفوعاً
٢ - إن أعملته في ضمير المفعول مرفوعاً	قاما	٢ - أعملته في الظاهر
٣ - إذا احتاج إلى منصوب	سألتُ	٣ - فلا يوصل العاملان بالمفعول
٤ - إذا احتاج إلى مجرور	سَلَّمْتُ	٤ - فلا يوصل العاملان بالمفعول

• لا يقال: سألتُها وأجابني أخواك - سَلَّمْتُ عَلَيْهِمْ وَسَلَّمْتُ عَلَيَّ إِخْوَتَكَ
• إذا أدى الحذف إلى التباس وجب ذكر المجرور: مَلْتُ إِلَيْهِ وَمَالَ عَنِّي زَيْدٌ
• يَقَعُ التَّنَازُعُ بَيْنَ فِعْلَيْنِ التَّعَجُّبِ وَإِنْ كَانَا غَيْرَ مُتَصَرِّفَيْنِ: مَا أَجْمَلٌ وَأَبْدَعَ مَنْظَرَ الْأَفْلاكِ - أَحْسِنَ بِهِ وَأَجْمِلْ بَعْمُرِي
• إذا ارتبط العاملان بلا العاطفة وجب إعمال الأول وإهال الثاني لئلا يقع خلل في المعنى: عاقبني لاعتصيتُ أخواك وذلك لأنَّ فائدة المطف بلا قصر الحكم على ما قبلها - فإذا أعملت الثاني اختل المعنى

النِّدَاءُ - ١ - صِيغَتُهُ وَأَحْكَامُهُ

• المنادى هو الاسم الظاهر المطلوب إقباله بأحد أحرف النداء: ء- آ- أي- أيا- هيا- وا- يا الهمزة.
للمنادى القريب - وا؛ للندبة - والباقي لمنادى البعيد وما يُنزل منزلة.

حرف النداء	العامل محذوف	المعمول منادى	المنادى	التابع
يا	(...)	رَجُلًا	يا أَيُّهَا	الرَّجُلُ
يَنْوِبُ مَنْابًا فعل النداء	فعل: أنادي وفاعله ضمير: أنا	مفعول به منصوب لفعل محذوف وجوبًا	أي: مبني على الضم في محل نصب	عطف بيان أو بدل

• إذا نُودِيَ ما كان مَبْنِيًّا قَبْلَ النِّدَاءِ: يا هذا - قُدِّرَ الضَّمُّ على الحرف الأخير لاشتغاله بحركة البناء - والوجه في بناء المنادى وقوعه مَوْقِعَ كافِ الخطابِ الاسميَّةِ في: أناديك - في تَضَمُّنِهِ معنى الخطاب والإفراد والتعريف

نكرة غير مقصودة	نكرة موصوفة	مقصودة غير موصوفة	معرفة اسم علم	معرفة اسم مبني
يا رَجُلًا يا رَجُلَيْنِ يا مُؤْمِنِينَ يا مُؤْمِنَاتِ يا تَلَامِيذَ	يا رَجُلًا عَالِمًا يا رَجُلَيْنِ عَالِمَيْنِ يا مُؤْمِنِينَ عَالِمِينَ يا مُؤْمِنَاتِ عَالِمَاتِ يا تَلَامِيذَ عُلَمَاءَ	يا رَجُلُ يا رَجُلَانِ يا مُؤْمِنُونَ يا مُؤْمِنَاتُ يا تَلَامِيذُ	يا يوسُفُ يا يوسُفَانِ يا يوسُفُونَ يا مَرِيحَاتُ يا زِيَانِبُ	يا هذا يا هَذَانِ - - يا هؤُلاءِ
١ - مفرد ٢ - مثنى ٣ - جمع مذكر سالم ٤ - جمع مؤنث سالم ٥ - جمع تكسير	المنادى مفعول به منصوب لفظًا الاسم التابع: نعت منصوب		المنادى مبني على ما كان يُرْفَعُ به قبل النداء في محل نصب	مبني في محل نصب

• توصفُ النكرة المقصودة إما بنكرة مفردة أو بجملة أو بشبه الجملة:
يا مَلِكًا يُحِبُّ العُلَمَاءَ - يا تَلْمِيذًا في المَدْرَسَةِ

مُضَافٌ	مُشَبَّهٌ بِالْمُضَافِ	جَامِدٌ	مُشْتَقٌّ	غَيْرُ مُتَصَرِّفٍ
يا مِصْبَاحَ العِلْمِ يا مِصْبَاحِي العِلْمِ يا عابدي الله يا رَاهِبَاتِ المَذْبِجِ يا مِصَابِيحِ العِلْمِ	يا جَمِيلًا فِعْلُهُ يا قَاتِلِي البَرِيءِ يا قَاتِلِي البَرِيءِ يا مُنْشِئَاتِ الأَجْيَالِ -	أَيُّهَا الرَّجُلُ أَيُّهَا الرَّجُلَانِ أَيُّهَا الأَهْلُونَ أَيُّهَا القَنَوَاتُ أَيُّهَا الرَّجَالُ	أَيُّهَا العَالِمُ أَيُّهَا العَالِمَانِ أَيُّهَا العَالِمُونَ أَيُّهَا العَالِمَاتُ أَيُّهَا العُلَمَاءُ	أَيُّهَا الَّذِي أَيُّهَا اللِّدَانِ - أَيُّهَا اللِّوَاتِي أَيُّهَا الَّذِينَ
المنادى منسوب لفظًا الاسم التالي حسب محله من الإعراب		المنادى المقرون بأن		
المنادى المفرد ما ليس مضافًا ولا مشبهًا به فيدخل فيه المثنى والجمع - وأما المشبه بالمضاف فهو كل اسم تعلق به شيء من تمام معناه على غير جهة الصلة أو الإضافة - وهذا المتعلق قد يكون بالعمل في الفاعل: يا حَسَنًا وَجْهَهُ - أو في المفعول: يا مُخْرِزًا مَجْدًا - أو في المجرور: يا رَاغِبًا في العِلْمِ - أو في العطف: يا ثَلَاثَةً وَثَلَاثِينَ رَجُلًا		مبني على الضم أو حركته في محل نصب. التابع: عطف التابع: نعت التابع: عطف بيان أو بدل		

• المراد بالمنادى المفرد ما ليس مضافًا ولا مشبهًا به فيدخل فيه المثنى والجمع - وأما المشبه بالمضاف فهو كل اسم تعلق به شيء من تمام معناه على غير جهة الصلة أو الإضافة - وهذا المتعلق قد يكون بالعمل في الفاعل: يا حَسَنًا وَجْهَهُ - أو في المفعول: يا مُخْرِزًا مَجْدًا - أو في المجرور: يا رَاغِبًا في العِلْمِ - أو في العطف: يا ثَلَاثَةً وَثَلَاثِينَ رَجُلًا

المنادى المضاف إلى ياء المتكلم

- إذا كان صحيح الآخر يجوز فيه ستة أوجه:
يا سيِّد - سيِّدي - سيِّدي - سيِّدا - سيِّد - سيِّديا
- إذا كان معتل الآخر فليس فيه إلا وجه واحد:
يا مولاي - يا قاضي
- إذا كان وصفاً أي اسم فاعل أو مفعول أو صفة مشبهة لم يجز فيه إلا إثبات الياء: يا مكرمي - يا مكرمي
- أب وأم: جاز فيها ما جاز في المنادى الصحيح الآخر
وجاز قلب الياء تاء: يا أبت - يا أبتا - وجاز في الوقف فقط قلب التاء - هاء: يا أبة

بعض الألفاظ التي تلازم النداء

- اللهم: اسم الجلالة ينادى بدون واسطة:
يا الله - ولا ينادى إلا بيا تكريراً له لأنها أم
الباب - ويجوز حذفها فيعوض عنها بيمر مشددة
مفتوحة في آخره: اللهم - يمتنع حينئذ دخول
يا عليه فلا يقال: يا اللهم
- فلُ وفلانة: كناية عن مفرد معين بمعنى فلان
- لؤمان وملأم: بمعنى كثير اللؤم
- الوصف على وزن: فَعْلٌ وَفَعَالٌ. بمعنى فاعل لَدَمَ المذكور
والمؤنث: يا سفة - يا خباث

- يجوز حذف حرف النداء قبل العلم والمضاف وأياً: يوسف لإذا نقضت الوعد؟
نصير المظلوم أرفق بي - أيها الكريم جُدْ عَلَيَّ
- لا يجوز حذف المنادى إلا بعد يا فقط - وحينئذ يقع بعدها الفعل والحرف والجملة الاسمية:
يا رحم الله من رحم - يا ليتني كنت عالماً
- يُقَدَّرُ كُلُّ مَحذوفٍ بما يليقُ بالمقام فيكون التقدير: يا قوم - يا رجل ونحو ذلك -
ومنهم من - يجعل: يا - مجرد التنبيه في هذه المواقع وهو أفضل من تكلف التقدير

ما يجوز
ولا يجوز

في تابع المنادى

- إذا كان بدلاً منه فحكمه حكم المنادى المستقل بنفسه:
يا سمعان بطرس - يا زيد أخانا - يا أبا بكر عبد الله
وأيضاً: يا بطرس - يا أخانا - يا عبد الله
- ويُعطى المعطوف مجرد من أن هذا الحكم نفسه:
يا زيد وبشر - يا عبد الله وخالد

- إذا كان نعتاً له مضافاً خالياً من أن وجب نصبه:
يا زيد رسول السلام
- إذا كان مقروناً بأن مضافاً أو غير مضاف جاز فيه الرفع
مراعاة للفظ والنصب مراعاة للمحل:
يا عليّ الكريم - الكريم الأب - يا عليّ الفاضل - الفاضل

- ومثل النعت التوكيد وعطف البيان والمعطوف المقترن بأن: يا عثمانيون أجمعون وأجمعين - يا فتى
أحمد وأحمد - يا سيبويه الخليل والخليل - ما لم يكن التابع هو المقصود بالنداء وهو تابع (أي) مطلقاً
وتابع اسم الإشارة الذي جعل وصلة إلى ندائه فإنه يتعين فيها الرفع.
ويتبع اسم الإشارة (أيها) في مثل: يا أيها ذا الرجل - فيكون اسم الإشارة تابعا لأي والمقرون باللام تابعا
لاسم الإشارة إذا كان جامداً
- إن الضمة التي على آخر التابع ليست في الصحيح علامة لرفعه فإن متبوعه ليس معرباً بل مبنياً وإنما
اجتلبت لقصد المشاكلة بين التابع ومتبوعه - فالتابع هنا منصوب بفتحة مقدرة منع ظهورها حركة المشاكلة
مق ووصف المنادى (بأن) متصل به مضاف إلى علم، جاز فيه الضم على الأصل والفتح على الإتيان تخفيفاً له
لكثرة وروده في الاستعمال: لا تخف يا يوسف بن داود -
ومق لم يقع (ابن) بين علمين وجب ضم المنادى: يا يوسف ابن أخي
- إذا كان المنادى مضافاً أو مشبهاً به تكون توابعه منصوبة كلها سواء كانت التوابع مفردة أو غير مفردة:
يا عبد الله العاقل - يا عبد الله صاحب بطرس

ابن

• هي نداء شخص لإعانة غيره: يا لزيد لعمرؤ

حرف النداء	العامِل مُحذوف	المُعِين مُستغاث	المُضَرَّر مُحذوف	المُعَان مُستغاث له
يا	ل (...)	زيد	ل (...)	عمرؤ
ينوبُ مَنْابَ فِعْلُ النِّدَاءِ	فعل: أَدْعُو وفاعلُه ضميرٌ مُستترٌ	مُجرورٌ لفظاً بِاللَّامِ مفعولٌ بِهِ مَحَلًّا	جَارٌّ ومُجرور المُحذوف: إعَانَةٌ	مُجرورٌ بِاللَّامِ أَوْ بِالإِضَافَةِ

• لا يُسْتَعْمَلُ للاستغاثة من أَحرفِ النِّدَاءِ إِلا: يا- ولا يَجُوزُ حَذْفُهَا ولا حَذْفُ المُستغاثِ- أَمَّا المُستغاثُ لَهُ فحَذْفُهُ جائزٌ

- ١ - يُجرُّ لفظاً بلامٍ مفتوحة: يا لزيد لعمرؤ
- ٢ - يُجْتَمُ بِالْف: يا قوما للمظلوم
- ٣ - يَبْقَى على حاله جارياً مجرى المنادى: يا قوم للفريق

المُستغاثُ
مُجرورٌ لفظاً
منصوبٌ مَحَلًّا

- إِذَا عَطِيفَ على المُستغاثِ ولمْ تَتَكَرَّرْ: يا - تُكسَّرُ اللَّامُ الدَّاخِلَةُ على المُعْطُوفِ: يا لِلْكَهولِ وللشُّبَّانِ لِلضَّعِيفِ- وَإِذَا كُرِّرَتْ فَالْفَتْحُ واجبٌ: يا لِلْكَهولِ ويا لِلشُّبَّانِ لِلضَّعِيفِ
- إِنَّ المُستغاثِ المُجرورَ لفظاً بلامٍ مفتوحةً يَبْقَى منصوبٌ المَحَلِّ كالمنادى. ولذلك إِذَا نُعِتَ جازٍ في نَعْتِهِ الجِرُّ تَبَعاً لِلْفِظْرِ والنَّصْبُ تَبَعاً لِلْمَحَلِّ: يا لزيد الشُّجاعُ لِلْمُنْكَوبِ
- لا يُجرُّ المُستغاثُ بِغيرِ اللَّامِ ولا يُرْخَمُ

- أَن يُجرَّ بلامٍ مَكسورة: يا لذوي المَرْوَةِ لِلْبُؤْسَاءِ
- ما لمْ يَكُنْ مُضمراً فَتُفْتَحُ اللَّامُ إِلا مَعَ ياءِ المُتَكَلِّمِ: يا لزيد لك - يا لعمرو
- وَيَجُوزُ جَرُّهُ بِمِنْ إِذَا كانَتِ الاستغاثةُ عَلَيْهِ لا لَهُ: يا لِلأَبْطالِ مِنَ العُتاةِ المُفْسِدِينَ

حُكْمُ

المُستغاثُ لَهُ

كُلُّ مِنَ المُستغاثِ والمُستغاثِ لَهُ

- مُجرورٌ بلامٍ جاريةٌ: مفتوحةٌ في المُستغاثِ لوقوعِها بَعْدَ حرفِ النِّدَاءِ موقِعَ الضَّميرِ الَّذِي تُفْتَحُ لامُ الجِرِّ مَعَهُ: لك - لَهُ-
- : مَكسورةٌ في المُستغاثِ لَهُ على أَصلِها- وهي لامُ التَّحْضِيضِ أَدخِلْتَ علامةً للاستغاثةِ والتَّعَجُّبِ
- إِنَّ لامَ الاستغاثةِ تَتعلَّقُ بِفِعْلِ النِّدَاءِ المُحذوفِ والتَّقديرِ في قولِكَ: يا لزيد الكَرِيمِ لِلْمَسْكينِ: أَدْعُو زَيْداً الكَرِيمَ لإِعَانَةِ المُسْكينِ- وَبعضُهُم يعلِّقُها بِحرفِ النِّدَاءِ القَائِمِ مَقامَ: أَدْعُو- وَمِنْهُم مَن يعلِّقُ لامَ المُستغاثِ لَهُ بِجائِلٍ مُحذوفَةٍ فيكونُ التَّقديرُ: يا لزيد مَدْعُوًّا لِلْمَسْكينِ

- كُلُّ ما تُعْجِبُ من ذاتِهِ أو من صِفَتِهِ يَجري مُجرى المُستغاثِ في كُلِّ أحوالِهِ فَتَقولُ: يا لِلْبَحْرِ- يا لِلسَّكِّ- إِذَا تُعْجِبُ من شِدَّتِها وَجَسامَتِها. وتَدْخُلُ اللَّامُ المُفتوحةُ على المنادى المَهْدَدُ: يا لزيد لِأَقْتُلَنَّكَ
- إِذَا وَقَعَ بَعْدَ حرفِ النِّدَاءِ ما لا يُنادى حَقِيقَةً: يا لِلعَجَبِ- يَجُوزُ أَن يَكُونَ مُستغاثاً والمُستغاثُ لَهُ مُحذوفٌ فَتُفْتَحُ اللَّامُ- وَيَجُوزُ العَكْسُ فَتُكسَّرُ
- وَيَجُوزُ أَن تَعاقِبَ الألفُ المُتَعَجِّبَ مِنْهُ: يا طَرَبًا - وَقَدْ يُجرَّدُ مِنْها وَمِن الياءِ: يا طَرَبُ

التَّعَجُّبُ

النَّدَاءُ	صَيغَتُهَا وَأَحْكَامُهَا
-------------------	----------------------------------

• هي نداء المتوجع عليه أو المتوجع منه أو له: وأَعْتَوَانَ الْوَفَاءَ - وَأَمُصِيبَتَاهُ - وَأَقْلَبَاهُ

حرف النداء	العامل محذوف	المتوجع له مندوب	
وا	(...)	عنوان	الوفاء
يَنُوبُ مَنْابَ فَعْلُ النَّدَاءِ	فَعْلٌ: أَنْدَبُ وَفَاعِلُهُ ضَمِيرٌ مُسْتَتِرٌ	مُنَادَى مَنْصُوبٌ لِفَعْلٍ مَحذُوفٍ وَجُوبًا	مُضَافًا إِلَيْهِ

- قد تكون أداة الندبة: يا - عند أمن اللبس بالمنادى المحض كما لو نذبت الثكل فقبدها: يا ولدي لهفي عليك. فإذا كان المندوب يلتبس بالمنادى المحض فلا بد من إلحاق علامة الندبة به فلا يجوز تركها في قولك: **وَأَمِنْ مَلِكٍ فُوَادِي.**
- لا يجوز حذف حرف النداء في الندبة ولا حذف المندوب -

- ١ - أَنْ يُوصَلَ آخِرُهُ بِالْأَلِفِ: وَأَيُوسُفَا
- ٢ - أَنْ يُخْتَمَ بِالْأَلِفِ وَهَاءِ السَّكْتِ فِي الْوَقْفِ: وَأَيُوسُفَاهُ
- ٣ - أَنْ يَبْقَى عَلَى حَالِهِ: وَأَيُوسُفُ

للمندوب
ثلاثة
أوجه

- إن الألف تلحق المندوب لأجل مد الصوت به إظهاراً لشدة الحزن: **وَكَبِدَا مِنْ هَذِهِ الْمُصِيبَةِ - فَإِذَا نُدِبَ الْمُخْتَمُ بِالْفِ حَذِفَتْ أَلْفُهُ لِالتقاء الساكنين بينها وبين ألف الندبة: وَأَمُصِيبَتَاهُ - وَلَا تَكُونُ الْهَاءُ إِلَّا سَاكِنَةً وَيَجُوزُ ضَمُّهَا فِي الشُّعْرِ**
- إذا كان آخر المندوب ألفاً وهاء: **عَبْدَ اللَّهِ - لَمْ تَلْحَقْهُ الْأَلْفُ وَالْهَاءُ فِرَارًا مِنْ ثِقَلِ اللَّفْظِ فَيُنْدَبُ مُجَرَّدًا.**
- إذا كان الاسم مركباً لحقت الألف والهاء آخر عجزه فتقول في ندبة عبد الملك: **وَاعْبُدَ الْمَلِكَا - وَكَذَلِكَ حُكْمُ الْمَوْصُولِ فَإِنَّ الْأَلْفَ وَالْهَاءَ يَلْحَقَانِ آخِرَ كَلِمَةٍ فِي الصَّلَةِ: وَأَمِنْ صَلْبَةِ الْيَهُودَا - وَالْحَرَكَةُ الْبِنَائِيَّةُ أَوْ الْإِعْرَابِيَّةُ تُقَدَّرُ عَلَى قَبْلِ الْأَلِفِ لِاشْتِغَالِ الْمَحَلِّ بِالْحَرَكَةِ الْمُنَاسِبَةِ.**
- لا يجوز أن يندب الموصول المبدوء بأل وإن اشتهرت صلته فلا يقال: **وَالَّذِي ذَهَبَ قَرِيصَةَ الْغَيْرَةِ.**

حُكْمُ الْمَنْدُوبِ
<ul style="list-style-type: none"> • هو حُكْمُ الْمُنَادَى فِي الْإِعْرَابِ وَالْبِنَاءِ أَيُّ يُبْنَى عَلَى مَا كَانَ يُرْفَعُ بِهِ إِنْ كَانَ مُفْرَدًا مُعَيَّنًا وَيُنْصَبُ فِي غَيْرِ ذَلِكَ: وَأَبُولُسُ - وَأَمِيرَ الشُّعْرَاءِ. وَإِحَامِيًّا ذِمَارَ الْوَطَنِ. • إِنَّ الْمَنْدُوبَ يُنْصَبُ لَفْظًا أَوْ مَحَلًّا بِفَعْلٍ مَحذُوفٍ وَجُوبًا تَقْدِيرُهُ أَنْدَبُ. • إِنَّ حَرَكَةَ الْبِنَاءِ وَالْإِعْرَابِ تُقَدَّرُ عَلَى مَا قَبْلَ الْأَلِفِ: وَكَبِدَاهُ - كَبِدَاهُ: مُنَادَى مَنْدُوبٌ مَبْنِيٌّ عَلَى ضَمٍّ مُقَدَّرٍ عَلَى آخِرِهِ مَنَعٌ مِنْ ظُهُورِهِ اشْتِغَالُ الْمَحَلِّ بِحَرَكَةِ مُنَاسِبَةٍ وَهُوَ فِي مَحَلِّ نَصْبِ بِفَعْلِ النَّدْبَةِ الْمَضْمَرِ وَجُوبًا وَالْأَلْفُ لِلْنَّدْبَةِ وَالْهَاءُ: لِلسَّكْتِ

يُشْتَرَطُ فِي الْأَسْمِ الْمَنْدُوبِ
<ul style="list-style-type: none"> • أَنْ يَكُونَ مَعْرِفَةً مُعَيَّنَةً كَالْعَلَمِ وَمَنْ الْمَوْصُولَةُ بِصِلَةٍ مَشْهُورَةٍ وَالْمُضَافُ إِلَى مَعْرِفَةٍ تَوْضِيحُهُ: وَاعْبُدَ اللَّهَ - وَأَمِنْ ذَهَبَ ضَحِيَّةَ الْوَاجِبِ - وَأَفْخَرَ الْوَطْنَ وَمَجَدَ الْأُمَّةَ. • لا يجوز أن يكون المندوب المتوجع عليه عليه نكرة ولا معرفة مبهمه كالضمير واسم الإشارة والموصول بصلة غير مشهورة فلا يقال: وَأَرْجَلًا - وَأَنْتَ - وَأَمِنْ أَبُوهُ تَاجِرٌ - لِأَنَّ السَّامِعَ لَا يَعْرِفُ مَنْ يَنْدَبُ النَّادِبُ حَتَّى يَشَارِكَهُ فِي التَّوَجُّعِ أَوْ يَعْدُرُهُ فِيهَا يَفْعَلُ وَأَمَّا الْمَتَوَجِّعُ مِنْهُ فَيَجُوزُ فِيهِ ذَلِكَ وَلَوْ لَمْ يَكُنْ مَعْرُوفًا: وَأَمُصِيبَتَاهُ.

صَيغته وأحكامه

الترخيم

• هو حذف آخر المنادى جوازاً للتخفيف فتقول: يا حار - في ترخيم: حارث

المعمول مرخم	العامل محذوف	حرف النداء
حار	(...)	يا
مُنادى مبنيٌّ في محلِّ نصبٍ	فعل: أنادي وفاعله ضميرٌ	ينوبُ منابَ فعل النداء

المنادى غير مختوم ببناء التانيث
• شرطه أن يكون علماً غير مضافٍ زائداً على ثلاثة أحرفٍ: يا سعا - في سعاد

المنادى مختوم ببناء التانيث
• جاز ترخيمه مطلقاً: علماً كان أم غير علمٍ: يا فاطم - في فاطمة يا ثقف - في ثقة

- المندوب
- المستغاث
- المركب تركيباً إضافة
- المركب تركيباً إسناد
- النكرة

يُمتنع
ترخيم

- وشد قولهم: يا صاح - في: يا صاحب - مع أنها نكرة
- العمدة في الحذف أن يبقى الاسم دالاً على مسماه بدون لبس - فإن دل جاز الحذف وإلا امتنع

- هو مبنيٌّ على الضمِّ في محلِّ نصبٍ مفعولٌ به. ولضبطه طريقتان:
١- أن يبقى المرخم على حركة الحرف الأخير بعد الحذف:
يا عبَل - يا جَعْفَ - في: عبلة - جعفر
- ٢- أن يُعاملَ مُعاملةَ المنادى الطبيعيِّ:
يا عبَل - يا جَعْفُ

إعرابُ
المنادى
المرخم

- قد يقعُ الترخيمُ لغير المنادى إذا كان الاسمُ صالحاً للنداء وفي الضرورات الشعرية فحسبُ وتنطبق على هذا الترخيم جميعُ شروط المنادى المرخم: ليسَ حيٌّ على المنونِ بخالٍ - أي بخالد -

المفعول المطلق

تحديده وأحكامه

- هو مصدرٌ يُذكرُ بعدَ فعلٍ من لفظه لتأكيدِهِ أو بيانِ نوعِهِ أو عدديه: إصْبِرْ صَبْرًا جَمِيلًا - دَقَّتِ السَّاعَةُ دَقَّتَيْنِ

المفعول المطلق	المفعول به	الفاعل مسند إليه	العامل مُسند
قَتَلًا	اللَّصَّ	الْحَارِسُ	قَتَلَ

- المصدرُ المؤكَّدُ لا يُثنى ولا يُجمعُ لأنَّهُ يدلُّ على الحقيقةِ المشتركةِ بين القليلِ والكثيرِ وهي لا تحتلُّ التَّعدُّدَ
- وأمَّا المبيِّنُ فيجوزُ فيه ذلكُ: حَكَمْتُ حُكْمَيْنِ أو أَحْكَامًا - لأنَّهُ يدلُّ على الأنواعِ والأفرادِ المنطويَّةِ تحتِ الحقيقةِ وهي قابلةُ التَّعدُّدِ

العامل	١ - الفِعلُ: المتصرفُ التَّامُّ: فَرِحْتُ فَرَحًا	٢ - الوصفُ: الدَّالُّ على حَدَثٍ: رَأَيْتُكَ مُجْتَهِدًا اجْتِهَادًا	٣ - المصدرُ: المماثلُ لفظًا ومعنى: سُرِرْتُ بِجِدِّكَ جِدًّا فِي طَلَبِ الْعِلْمِ
--------	--	---	--

- يَنُوبُ عَنِ المفعولِ المطلقِ على أَنَّهُ نائِبُ مفعولٍ مُطلقٍ منصوبٍ:
- ١ - مرادِفُهُ أَي ما كانَ بمعناه : قُمْتُ وَقُوفًا
- ٢ - ما دَلَّ على نوعِ المصدرِ : قَعَدَ الطَّالِبُ الاحْتِبَاءَ
- ٣ - اسمُ المصدرِ : أُعْطَيْتُكَ عَطَاءً
- ٤ - عَدَدُ المصدرِ : فَاجْلِدُوا كُلَّ وَاحِدٍ مِنْهُمَا ثِنَايِنَ جِلْدَةٍ
- ٥ - وقتُ المصدرِ : لَمْ يَعْشِ سَاعَةَ الْأَمِّ - أَي لَمْ يَعْشِ عِيشَةَ سَاعَةِ الْأَمِّ
- ٦ - كلُّ وبعضُ مُضَافَتَيْنِ إلى المصدرِ : أَحْبَبْتُهُ بَعْضَ الْحُبِّ - جَدَّ الطَّالِبُ كُلَّ الْجِدِّ
- ٧ - صِفَةُ المصدرِ المحذوفِ : تَكَلَّمْتُ أَحْسَنَ الكَلَامِ
- ٨ - اسمُ الإِشارةِ : سَأَعْبُرُ ذَلِكَ التَّعْبِيرَ الْجَمِيلَ - وَيَغْلِبُ أَنْ يَكُونَ مُقْتَرِنًا بِالمصدرِ
- ٩ - الضَّميرُ الَّذِي يعودُ على المصدرِ : اجْتَهَدْتُ اجْتِهَادًا لَمْ يَجْتَهِدُهُ غَيْرِي
- ١٠ - الآلةُ الممهودةُ لِلفعلِ : ضَرَبْتُ اللَّصَّ سَوْطًا
- ١١ - ما وأيُّ بمعنى الاستفهامِ : ما فَعَلْتَ؟ أَي سَيَّرَ سِرَّتَ؟
- ١٢ - ما وأيُّ ومهما بمعنى الشرطِ : ما تَطَلَّبَ أَطَلَّبَ - أَيَّا تُعَاشِرُ أَعَاشِرُ - مَهَا تَقِفُ أَقِفْ

إنَّ الفِعلَ النَّاصِبَ للمفعولِ المطلقِ يُحذفُ وجوبًا

- إذا كانَ المصدرُ بدلًا من فعلِهِ: قِيَامًا لا قُعُودًا
- إذا أتى به تفصيلًا لعاقبة ما قبله:
- النَّاسُ - يُجَاهِدُونَ لِلْمَوْتِ إِمَّا خَلَاصًا وَإِمَّا هَلَاكًا
- متى كُرِّرَ المصدرُ المسندُ إلى اسمِ ذاتٍ أو حَصِيرٍ أو عَطِيفٍ عليه مصدرٌ: الفَلَامُ بَكَاءَ بَكَاءٍ
- ما أَنْتَ إِلَّا سَيِّرًا - المَرِيضُ لا أَكَلًا ولا شُرْبًا
- إذا كانَ المصدرُ مؤكَّدًا لِنَفْسِهِ - وهو الواقِعُ بعدَ جُملةٍ لا تحتلُّ غيرَهُ:
- لَهُ عَلَيَّ أَلْفٌ عُرْفًا - لَهُ الميراثُ شَرَعًا
- متى استعملَ المصدرُ لدفعِ ما في الجُملةِ التي قبله من احتمالِ المجازِ: أَنْتَ أَخِي حَقًّا.
- إذا كانَ المصدرُ بدلًا من فعلِهِ فهو قِياسيٌّ في الطَّلَبِ:
- أمرًا ونهيًا ودُعاءً أو استفهامًا للتوبيخِ أو للتعجبِ:
- ضَرَبَا الجَانِي - اجْتِهَادًا لا تَكاسُلًا - سَقِيَا وَسَعْدَا
- وَرَعِيَا لِرجالِ الخَيْرِ - تَبًّا وَسَخْفًا وَجَدْعًا لِرجالِ السُّوءِ - أَلْوَمًا وَأَنْتَ كَرِيمٌ الحَسَبِ - أَسَجْنَا وَقَتَلْنَا
- واشتياقًا وعُربَةً
- أمَّا في الخبرِ فَيُسْتَعْمَلُ قَلِيلًا كقولهم عِنْدَ تَذَكُّرِ النِّعْمَةِ:
- حَمْدًا وشُكْرًا لا كُفْرًا - وَعِنْدَ تَذَكُّرِ الشُّدَّةِ: صَبْرًا لا جَزَعًا - وَعِنْدَ ظُهُورِ مُعْجَبٍ: عَجَبًا - وَعِنْدَ الامْتِثَالِ:
- سَمْعًا وطاعةً - وَعِنْدَ خِطَابِ مَرَضِي عَنْهُ: أَفْعَلُ ذَلِكَ كَرَامَةً وَسِرَّةً - أو مَغضُوبٍ عَلَيْهِ: لا أَفْعَلُ ذَلِكَ لا كِيدًا ولا هَمًّا

المفعول لأجله أو له

تحديده وأحكامه

• هو مصدرٌ يُذكرُ بعدَ الفعلِ لإيضاحِ سببه: زُيِّنَتِ الْمَدِينَةُ إِكْرَامًا لِلْمَلِكِ

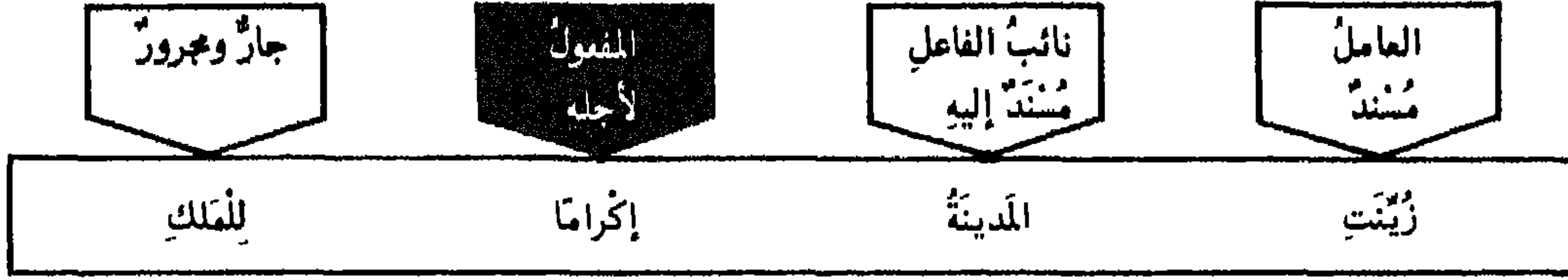

• إكرامًا: مفعول لأجله لأنه يُوضِحُ السببَ الَّذِي من أجله زُيِّنَتِ الْمَدِينَةُ - وَعَلَامَةٌ وَقوعِهِ في جواب: لم؟

المفعولُ لأجله مَقْرُونٌ بِأَن	المفعولُ لأجله مُجَرَّدٌ من أَن	غيرُ مضافٍ
أَصْفَحُ عَنْهُ لِلشَّقَقَةِ عَلَيْهِ • الأَكْثَرُ جَرَّهُ بِالْحَرْفِ. وَيُنصَبُ عَلَى قَلَّةٍ	زُيِّنَتِ الْمَدِينَةُ إِكْرَامًا لِلْمَلِكِ • الأَكْثَرُ نَصَبُهُ وَيُجَرُّ عَلَى قَلَّةٍ	
	تَصَدَّقْتُ ابْتِغَاءَ مَرْضَاةِ اللَّهِ - لابتغاء مَرْضَاتِهِ • جاز فيه النَّصْبُ وَالْجَرُّ	مُضَافٌ

• يُجَرُّ عَلَى قَلَّةٍ كَقَوْلِهِ: من أَمَكَّمْ لِرَغْبَةِ فَيْكُم جُبُرٌ ومن تَكُونُوا ناصِرِيهِ يَنْتَصِرُ
• وَيُنصَبُ عَلَى قَلَّةٍ كَقَوْلِهِ: لا أَقْعُدُ الْجُبْنَ عَنِ الْمَهْجَاءِ
أي لَجُبْنِي عَنِ الْمَهْجَاءِ - ولا بأسَ من جَرِّهِ مُطْلَقًا بِغَيْرِ اللّامِ من حروفِ التعليل:

ب	: قُتِلَ الْجَائِي بِذَنْبِهِ	- أي بسبب ذنبه
مِن	: ذُبْتُ مِنَ الشُّوقِ	- أي بسبب الشوق
فِي	: قُتِلَ كَلْبٌ فِي نَاقَةٍ	- أي بسبب ناقة

• حتّى يصحَّ نَصَبُهُ مفعولًا لأجله أن يكون: نكرة - من الأفعالِ القلبيةَّة - مُفهِمًا عِلَّةً - مُشَارِكًا لِعَامِلِهِ في الوقتِ والفاعلِ - ومُخَالَفًا لَهُ في اللَّفْظِ:

خَطَبْتُ فِي الْقَوْمِ تَنْشِيطًا لَهُمْ - وَإِنْ فَاتَ حُكْمٌ مِنْ هَذِهِ الْأَحْكَامِ جُرَّ بِاللّامِ: جُنْتُكَ لِلإِسْتِفَادَةِ: لِأَنَّ الْمَصْدَرَ لَيْسَ نَكْرَةً - نَهَضْتُ لِلْحِرَاثَةِ: لِأَنَّهُ لَيْسَ مِنْ أفعالِ الْقُلُوبِ. أَتَيْتُكَ لِحَاجَةٍ: لِأَنَّ الْمَجْرورَ لَيْسَ مَصْدَرًا -

وَدَعَيْتُكَ أَمْسَ لِلتَّسْفَرِ غَدًا: لِأَنَّ الْمَصْدَرَ لَمْ يَقَعِ وَقْتُ وَقوعِ عَامِلِهِ

أَكْرَمْتَهُ لِإِكْرَامِهِ إِيَّاي: لِأَنَّ فاعِلَهَا وَاحِدٌ

أَدْبَتُكَ لِتَادِبِ أَمْثَالِكَ: لِأَنَّهُ مِنْ لَفْظِيهِ أَي مِنْ لَفْظِ عَامِلِهِ

يُشْتَرَطُ

فِي الْمَصْدَرِ

- يجوزُ أن يتقدّم المفعولُ لأجله على عامِلِهِ: إِكْرَامًا مَنْحَتُكَ جَائِزَةً
- لا يجوزُ أن يتعدّد فلا يقال: غَفَرْتُ لَكَ إِشْفَاقًا عَطْفًا عَلَيْكَ - يجوزُ العطفُ: غَفَرْتُ لَكَ إِشْفَاقًا وَعَطْفًا عَلَيْكَ - ويجوزُ البدلُ منه: مارستُ الطَّبَّ حُبًّا بِشِفاءِ الْمَرْضَى - رَغْبَةً فِي سَلَامَتِهِمْ - رَغْبَةً بَدَلًا مِنْ حُبًّا
- يجوزُ حذفُ عامِلِهِ إِذَا دَلَّتْ عَلَيْهِ قَرِينَةٌ: تَجَنَّبًا لِلْعُدْوَى - جَوَابًا عَنِ السَّوَالِ: لِمَاذَا ابْتَعَدْتَ عَنِ الْمَرِيضِ ؟

صِيغَتُهُ وَأحكامُهُ

المَفْعُولُ فِيهِ

• أو الظرف - هو اسم يدل على زمان ومكان وقوع الفعل ويتضمن معنى: في - باطراد

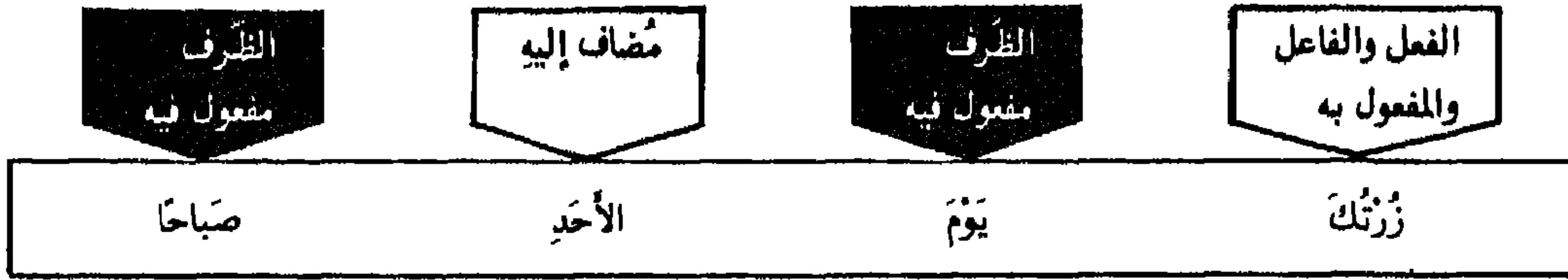

ظرفُ المكانِ
<ul style="list-style-type: none"> • يُنصَبُ على الظرفية وهو نوعان: ١- المَبْهُمُ كَأَسْمَاءِ الجِهَاتِ والمَقَادِيرِ: تَلَفَّتْ يَمْنَةً وَيُسْرَةً - قَطَعْتُ في السَّاعَةِ مِيلَيْنِ ٢- اسمُ المَكَانِ المَصْغُوعُ مِنَ المَصْدَرِ: مَجْلِسٌ - مَقْعَدٌ شَرْطُ نَصْبِهِ أَنْ يَكُونَ عَامِلُهُ مِنَ لَفْظِهِ: قَعَدْتُ مَقْعَدَ الأَمِيرِ حَلَلْتُ في قَلْبِكَ مَحَلَّ الحَبِيبِ - فإذا كان من غير لَفْظِهِ تَعَيَّنَ جَرُّهُ: جَلَسْتُ في مَرْمَى زَيْدٍ أَمَا قَوْلُهُمْ: هُوَ مِنِّي مُزَجَّرَ الكَلْبِ أَوْ مَنَاطَ الثُّرَيَّا - فشاذ • المَكَانِ المَحْدُودِ - يُجْرُ بِفِي ظَاهِرَةٍ: صَلَّيْتُ في المَعْبَدِ

ظرفُ الزَّمانِ
<ul style="list-style-type: none"> • يَصْلُحُ كُلُّهُ لِلنَّصْبِ على الظرفية مُبْهَمًا كان أو مَحْدُودًا وذلك بِتَقْدِيرِ: في - زُرْتُكَ يَوْمَ الأَحَدِ صَبَاحًا - أي في يَوْمِ الأَحَدِ • إذا ظَهَرَتْ: في - جَرَّ الظرفُ كِبَاقِي الأَسْمَاءِ: أوزورك في عَدَدٍ • إذا كان الفِعْلُ مِمَّا يَنْقُضِي شَيْئًا فشيئًا فلا بُدَّ من إظهار: في - مع ظرفِ الزَّمانِ: بَنَيْتُ البَيْتَ في سَنَتَيْنِ نَقَّحْتُ الكِتَابَ في أسبوعَيْنِ

• سُمِعَ نَصْبُ كُلِّ مَكَانٍ مَحْدُودٍ مع: دَخَلَ - سَكَنَ - نَزَلَ وَنَصَبُ: الشَّامِ مع ذَهَبَ - وَنَصَبُ: مَكَّةَ مع تَوَجَّهَ - فَتَقُولُ: دَخَلْتُ البَيْتَ - سَكَنْتُ الدَّارَ - نَزَلْتُ المَدِينَةَ - ذَهَبْتُ الشَّامَ - تَوَجَّهْتُ مَكَّةَ وقد اختلفَ النُّحَوِيُّونَ في سببِ نَصْبِهَا والأرجحُ أَنَّهَا مَنْصُوبَةٌ بِاسْقَاطِ الخَافِضِ - والأصل: دَخَلْتُ في البَيْتِ - نَزَلْتُ إلى المَدِينَةِ ... فَحُذِفَ حَرْفُ الجَرِّ فَانْتَصَبَ الأَسْمَاءُ

الظرفُ شِبْهُ المَتَصَرِّفِ
<p>وهو ما يُنصَبُ على الظرفية ويُجرُّ بحرفِ الجَرِّ - مثل:</p> <p>الآنَ - أينَ - بَعْدَ - تَحْتَ - حَيْثُ - عِنْدَ - فَوْقَ - قَبْلَ - مَتَى - هُنَا - الخ...</p>

الظرفُ غَيْرُ المَتَصَرِّفِ
<p>وهو ما لا يُستعملُ إلا ظرفًا مَبْنِيًّا في محلِّ نَصْبٍ مثل:</p> <p>إِذَا - أَنَّى - أَيَّانَ - بَيْنَا - بَيْنَهُمَا - قَطَّ - لَدَى - لَدُنْ - الخ...</p> <p>هذه الظروفُ أَنَّى وَوُجِدَتْ هِيَ في محلِّ نَصْبٍ على الظرفية</p>

الظرفُ المَتَصَرِّفِ
<p>وهو ما يُستعملُ ظرفًا وَغَيْرَ ظرفٍ وفي هذه الحالِ الأَخيرةُ يَأْتِي حَسَبَ مَوْقِعِهِ مِنَ الإِعْرَابِ:</p> <p>سَافَرْتُ لَيْلًا : ظرف</p> <p>طَابَ لَيْلُكَ : فاعل</p> <p>لَيْلُكُمْ سَعِيدٌ : مبتدأ</p>

• إذا أَضْمَرَ الظرفُ وَجَبَ ذِكْرُ الحَرْفِ مع ضميره: يَوْمَ الجُمُعَةِ صُمْتُ فِيهِ - لأنَّ الإِضْمَارَ يَرُدُّ الأَشْيَاءَ إلى أَصُولِهَا فَإِن لَمْ يُذَكَّرِ الحَرْفُ: يَوْمَ الجُمُعَةِ صُمْتُه - جُعِلَ الضميرُ مَفْعُولًا بِهِ - وكلُّ ذلك لا يَكُونُ إلا في الظروفِ المَتَصَرِّفَةِ

المفعول معه

صيغته وأحكامه

- هو اسم منصوبٌ تتقدمه جملةٌ ويقع فضلةٌ بعد: واو- بمعنى- مع- نحو: سرتُ والجبل

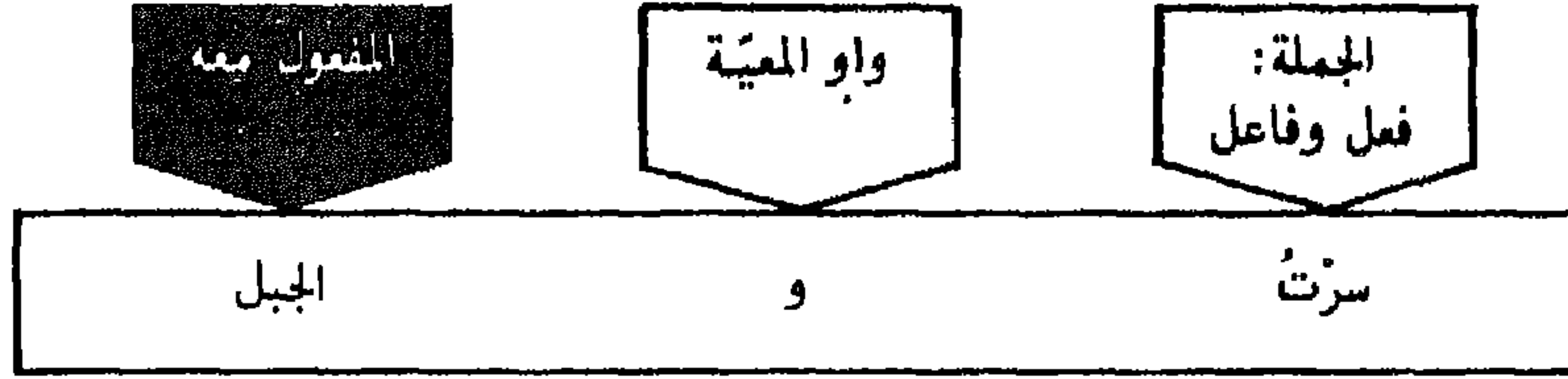

- الفضلة هي ما ينعتد الكلام بدونها - أما قولك: اشترك زيدٌ وعمرو - فليس ثم فضلةٌ يُستغنى عنها

تتعين الواو للعطف	يمتنع العطف بالواو
<p>١- إذا لم تكن بمعنى: مع - جاء زيدٌ وعمرو بعده - أي: جاء زيدٌ وجاء عمرو بعده</p> <p>٢- إذا وقعت بعد ما لا يأتي وقوعه إلا من متعدد: تخاصم زيدٌ وعمرو</p> <p>لأن التخاصم لا يكون إلا بين اثنين فما فوق</p> <p>٣- إذا لم يتقدمها جملةٌ مشتملةٌ على فعلٍ أو شبهه: كلُّ رجلٍ ومهنته</p> <p>• متى أمكن العطف بغير ضعفٍ كان أولى من النصب لأنه الأصل في هذه: الواو</p>	<p>١- إذا تقدم الواو فعلٌ أو شبهه مما لا يصلح أن يشترك فيه ما بعدها: سافر أخوك والصبح - هو مسافرٌ والليل - لا يمكن أن ينسب السفر إلى الصبح والليل</p> <p>٢- إذا وقعت إثر ضميرٍ متصلٍ غير مؤكدٍ بالضمير المنفصل: سافرتُ وأخاك - جئنا وإياه - لأن العطف على الضمير المرفوع المتصل لا يجوز في الأصح إلا مع الفصل: سافرتُ أنا وأخوك</p> <p>٣- إذا وقعت إثر ضميرٍ جرٍّ: سلمتُ عليه وإخوته لأن العطف على ضمير الجر لا يجوز بدون إعادة الجار ولو فصل بينها</p>

- يُنصبُ المفعول معه بالفعل المتقدم عليه أو بشبهه لا بواو المعية لأنها وسيلةٌ لوصول معنى الفعل إليه - لكن بعض النحاة يعتبر أن عامل النصب هو الواو

- يترجح النصب متى كان العطف ضعيفاً من جهة المعنى وذلك كأن تقول: كُن أنت والصديق كالأخ أي: كُن معه مثل الأخ - فلو قلت: كُن أنت والصديق كالأخ - عاطفاً الصديق على الضمير لكان الصديق مأموراً بأن يكون أيضاً كالأخ مع من تُخاطبه وأنت لا تريد أن تأمره بذلك بل تريد أن تأمر مخاطبك

- يُختارُ النصبُ على العطف مع صحته متى اقتضى تكلفاً من جهة اللفظ كما في: لو تركت الناقةً وفصيلها لرضعها، فإن العطف يقتضي أن يكون تقدير العبارة: لو تركت الناقة تُرضع فصيلها وترك فصيلها يرضع منها لرضعها وهذا التكلف لا يحتاج إلى شيء منه في النصب

- إذا انتفتت المشاركة بين المعطوفين في الفعل: علفتها تبنًا وماءً بارداً - لأنه يقال: علفتُ الدابةً تبنًا ولا يقال: علفتها ماءً - ولذلك وجب أن يكون: ماءً - منصوباً بفعلٍ مضمَرٍ تقديره: سقيتها ماءً

- إن المفعول معه يمتنع تقديمه مطلقاً فلا يجوز أن يُقدم على عامله بالإجماع ولا على مُصاحبه في الصحيح فلا يقال: والجبل سرتُ لأن هذه الواو أصلها للعطف ثم استعملت للمصاحبة - والعاطفة لا يجوز فيها شيء من ذلك
- حق المفعول معه أن يسبقه فعلٌ أو شبهه كاسم الفاعل وغيره من المشتقات العاملة عمل فعلها - غير أنه سُمع من العرب نصبه بعد: ما - كيف - الاستفهاميتين من غير أن يُلفظ بفعلٍ: ما أنت والطب - كيف أنت ودرُس النحو - والتقدير: ما تكون أنت والطب - كيف تكون ودرُس النحو - فخرجه النحويون على إضمار: تكون

١٠

الفصل العاشر

١٠

الافاعي

الأفعال

١٠

١٠

١٩٧	الأفاعيلُ : الهَيْكَلُ العامُّ لأقسام الأفاعيل	١٠ - ١
١٩٨	الحالُ : تحديدها وموقعها	١٠ - ٢ - ١
١٩٩	الحالُ : في وقوع الحالِ مُفْرَدَةً وَجُمْلَةً وشبه جُمْلَةٍ	١٠ - ٢ - ٢
٢٠٠	الحالُ : عَلاَقَاتُ الحالِ بصاحبها وبعاملها	١٠ - ٢ - ٣
٢٠١	الحالُ : مَرْتَبَةُ الحالِ وصاحبها وعاملها	١٠ - ٢ - ٤
٢٠٢	التَّمييزُ : تحديده - موقعه - إعرابه	١٠ - ٣ - ١
٢٠٣	التَّمييزُ : أفعالُ المذحِ والذمِّ	١٠ - ٣ - ٢
٢٠٤	الاستثناءُ : أحكامُ الاستثناءِ بيَّالاً	١٠ - ٤ - ١
٢٠٥	الاستثناءُ : الاستثناءُ بأخواتِ إلا وملحقاتها.	١٠ - ٤ - ٢

الهَيْكَلُ الْعَامُّ لِأَقْسَامِ الْأَفَاعِيلِ

الأفَاعِيلُ

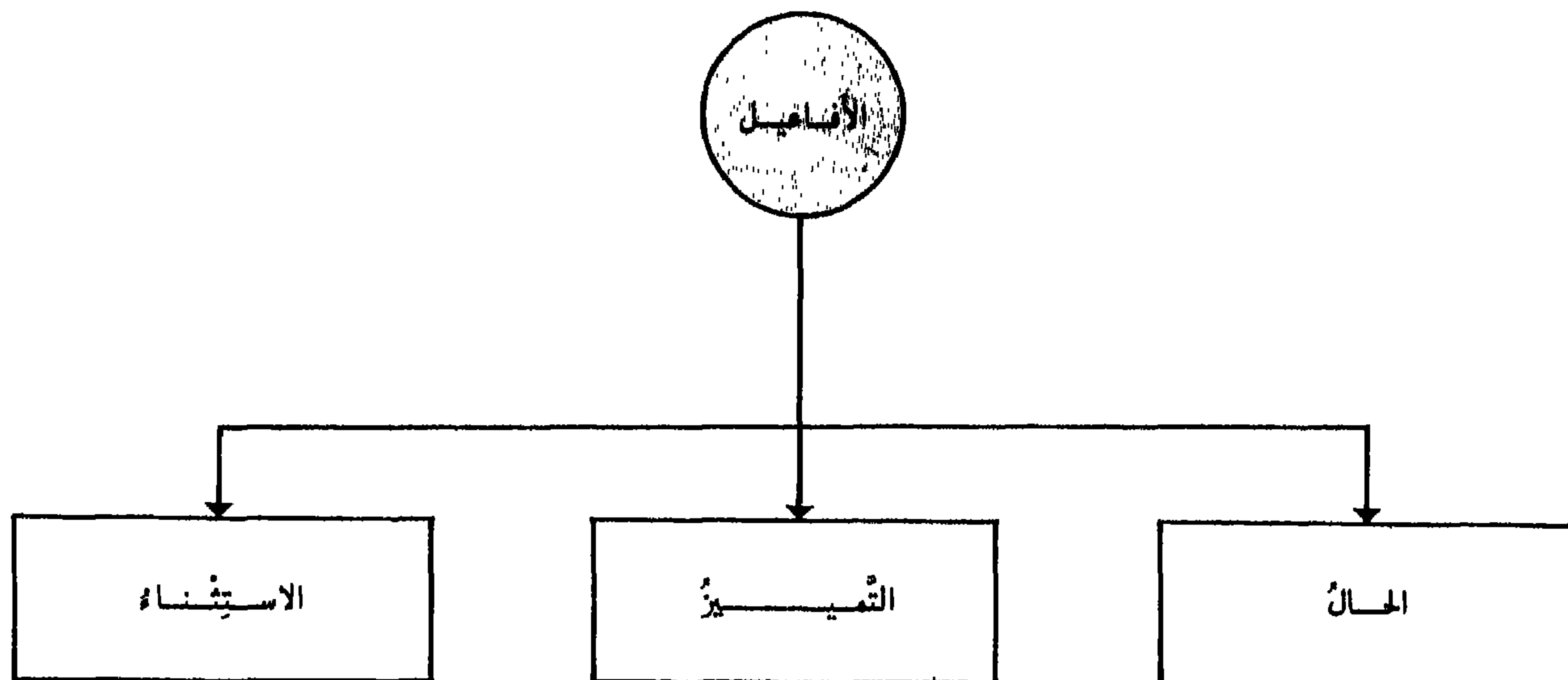

الحال - ١ - تحديدها وموقعها

- هي وصف نكرة منصوبة مشتقة واقعة بعد تمام الكلام تُبين هيئة صاحبها عند صدور الفعل.

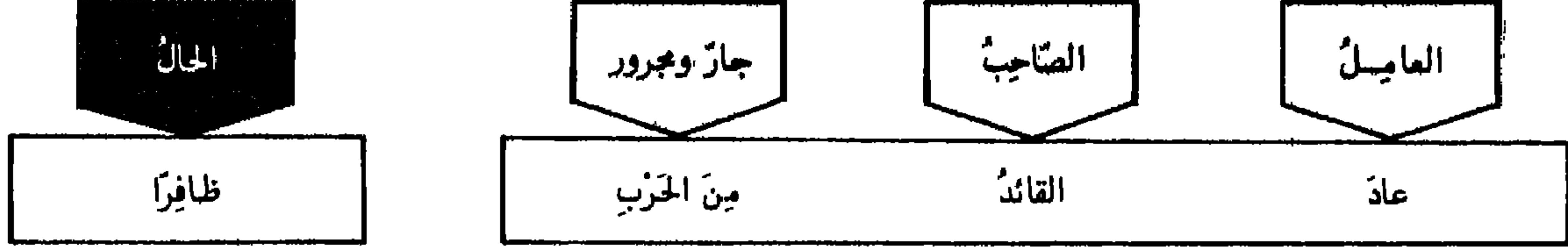

- المراد بوقوع الحال بعد تمام الكلام ورودها بعد جملة مستغنية عنها من جهة تركيب الكلام لا من جهة المعنى إذ كثيراً ما تكون الحال لازمة لإتمام معنى الجملة - فظافراً في المثل حال لأنها وقعت بعد أن تم تركيب الجملة الفعلية ولا يستغنى عنها من جهة المعنى وهي نكرة مشتقة مبينة الهيئة التي كان عليها صاحب الحال: القائد - في حال عودته من الحرب.

- الأصل في الحال أن تكون نكرة مشتقة وإذا وردت معرفة أولت بالنكرة: جاء الرسول وحده - أي منفرداً - طلب الدارس العلم جهده - أي مجتهداً - كلمته فاه إلى في - أي متشافهين
- يجوز عند الكوفيين تعريف الحال متى تضمنت معنى الشرط: زيد الراكب أحسن منه المشي - أي هو إذا ركب أحسن منه إذا مشى



الجامد: إذا دل على هيئة صح أن يقع حالاً

- إن الجامد غير المؤول المشتق يأتي حالاً إذا:
 - ١ - كانت الحال موصوفة: فتمثل لها بشراً سوياً
 - ٢ - كانت نوعاً لصاحبها: اشتريت الساعة فضة
 - ٣ - كانت فرعاً له: تصوغون الحديد سيوفاً
 - ٤ - دلت على عدد: جاء وقت الأوس أربعة أيام
 - ٥ - دلت على أصالة: تعبدون من نجت رُحاماً
 - ٦ - دلت على حالة فيها تفصيل: زيد فتى أحسن منه غلاماً

- إن الجامد المؤول المشتق يأتي حالاً إذا دل على:
 - ١ - تشبيه: رأيتهم في الوعى أسداً - أي شجعاناً
 - ٢ - مفاعلة: سرت معاً جنباً إلى جنب - متساندين
 - ٣ - ترتيب: ادخلوا رجلاً رجلاً - مترتبين
 - ٤ - تفصيل: علمته النحو باباً باباً - مفصلاً
 - ٥ - تسعير: يمته الجوخ ذراعاً بدينار - مسعراً

- إن المصادر المنصوبة في قولك: جاء العدو ركضاً - طلع بقتة - قتله صبراً - زيد عنتره شجاعاً - يرجح أنها أحوال مؤولة بالصفة أي: راكضاً - باغتاً - صابراً - شجاعاً
- تأتي الحال لازمة على خلاف حكمها وذلك يكون في الجامدة التي لا تؤول المشتق: تنحنون الجبال بيوتاً - هذا ثوبك ديناجاً - أو إذا كانت مؤكدة لعايلها أو لمضمون الجملة التي قبلها: ولي زيد مدبراً - هذا أخوك عطوفاً - أو إذا كان عايلها يدل على تجدد صاحبها: خلق الإنسان ضعيفاً

٢ - في وقوع الحال مفردة وجملة وشبه جملة

- الأصل في الحال الإفراد لكنها تأتي جملة أو شبه جملة لأن كلاً منها يخلف المفرد في هذا المقام.

إذا كانت الحال جملة	إذا كانت الحال مفردة أو شبه جملة
<ul style="list-style-type: none"> • تكون اسمية وفعلية في محل نصب - ويشرط فيها أن تكون خبرية غير مقترنة بما يصرّفها إلى الزمان المستقبل فلا يقال: جاء زيدٌ لن يسرع أو يسرع - • للمنافاة بين الزمانين الحال والاستقبال إن الحال حكم على صاحبها فتربط به كما تربط الخبر بالبتداً 	<ul style="list-style-type: none"> • ارتبطت بالضمير فقط: أقبل الشاعر منشداً • جاء الأمير بين رجاله وسار في موكبه • قد يعني تقدير الضمير عن ذكره: اشترت اللؤلؤ مثقالاً بدينار - أي مثقالاً منه - بعت البرّ قفيزاً بدينار - أي قفيزاً منه - قفيزٌ وما بعده مبتداً وخبرها في محل نصب حال

- ارتبطت بالواو - أو بالضمير - أو بالواو والضمير معاً - غير أن ارتباطها بالواو واجب في موضعين:
 - ١- إذا خلت من ضمير يربطها بصاحبها: سهرت والناس نائمون
 - ٢- إذا تصدرت بضمير صاحبها: تكلم الخطيب وهو واقف
- إذا وقعت جملة الحال الاسمية بعد حال مفردة يستحسن معها ترك الواو طلباً للمشاكلة بينها: والله يبيئك لنا سالماً بُرداك تبجيل وتعظيم
- إن إسقاط الواو يوهم أن ما بعدها كلام مستأنف منقطع عما قبله لاوصف مبين حالة المخاطب وقت التكلم
- إذا كانت الجملة الحالية الاسمية مؤكدة لمضمون الجملة السابقة يجب تجريدتها من الواو: هذا الحق لا ريب فيه
- يقال لهذه الواو والحال أو الابتداء - وضابطها صحة وقوع إذ موقعها: سافرت والشمس طالعة

الحال
جملة
اسمية

- إذا كان الفعل مثبتاً ارتبطت بالواو وقد: جاء الرسول وقد أسرع - وذلك واجب إذا خلت من ضمير صاحب الحال: سافر الرسول وقد طلع الفجر
- وقد تجردت الجملة الحالية المصدرية بفعل ماضٍ مثبت من: قد - ملفوظة فتنوي مقدرة - وحينئذ تجرد من الواو لئلا تلتبس بالعاطفة: وإني لتعروني لذكرك هرة كما انتفض العصفور بلله القطر أي وقد بلله - وتدرّ ذكر قد بدون الواو:
- وقفت برنع الدار قد غير البلى معارفها والساريات المواطيل
- إذا وقعت الجملة الحالية المصدرية بفعل ماضٍ مثبت بعد: إلا - أو قبل: أو - الشرطية وجب تجريدتها من الواو وقد - لفظاً وتقديراً: ما تكلم إلا ضحك - أي ضاحكاً - لأرعين عهد وداك راسلتي أو قاطعتني - أي إذا راسلتي أو قاطعتني -
- وورد اقترانها بعد: إلا - بالواو: نعم امرءاً هريم لم تغر نائبة إلا وكان لمرتاع بها وزر إذا كان الفعل منفيًا بما وجب اقترانها بالواو فقط: وقف الخطيب وما فاة بينت شفة

الحال
جملة
فعلية
فعلها
ماضٍ

- إذا كان الفعل مثبتاً ارتبطت بالضمير وحده: أقبل الصديق يبشر القوم - ما لم تقع قبله: قد فيجب ارتباطها بالواو أيضاً: لم تدموني وقد تعلمون صدق ودي؟
- إذا كان الفعل منفيًا بلم أو بلما فالخيار ربطها بالواو والضمير معاً: أدبت المذنب ولم أشفق قطفت الثمرة ولما تنضج - وإذا كان منفيًا بلا أو ما ارتبطت بالضمير: قمت لا أبالي - زرتك ما أخاف منك شراً
- إن البيانين يجيزون دخول الواو وتركها على السواء في كل منفي

وفعلها
مضارع

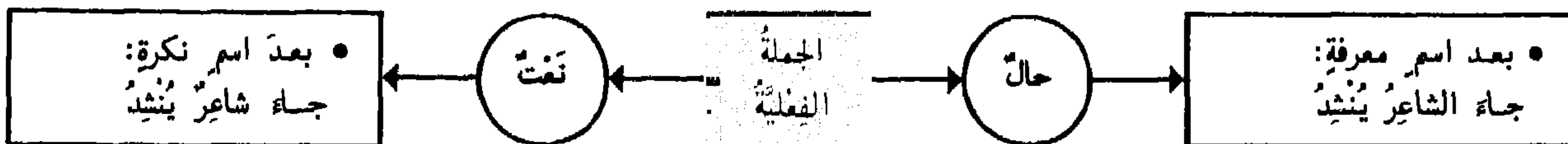

الحال ٣ - علاقات الحال بصاحبها وبعاملها

• إنَّ الحالَ مفردةٌ كانت أو جملةً تأتي مُتَعَدَّةً

جاءَ عَمْرُو يَرْكُضُ وراءَ أَبِيهِ وَهُوَ فَرِحٌ

قَامَ يَمْشِي رَاكِبًا

جاءَ زَيْدٌ رَاكِبًا مُبْتَسِمًا

- وكذلك صاحبها فإنه يكون مُتَعَدَّدًا: لَقِيْتُ زَيْدًا مُصَعَّدًا مُنْحَدِرًا
- إنَّ الحالَ إذا كانت تصلحُ لكلِّ مِمَّا قَبْلَهَا كانت لما تليه ولو تقديرًا - فإن كانت مُفْرَدَةً: لَقِيْتُ زَيْدًا مَاشِيًا - كانت لزيدٍ فإن أريدَ كونها للمتكلم قيل: لَقِيْتُ مَاشِيًا زَيْدًا - وإن كانت مُتَعَدَّةً لِصَاحِبَيْنِ: لَقِيْتُ زَيْدًا مَاشِيًا رَاكِبًا - أي لَقِيْتُهُ مَاشِيًا وَأَنَا رَاكِبٌ كانت الأولى لزيدٍ والثانية للمتكلم بناءً على أنَّ الأولى وصاحبها قد اعترضا بينهما والمعتزُّ في حُكْمِ السَّاقِطِ فتكونُ في تقدير التالفة له - ولكن يجوزُ اختلافُ هذا الترتيب عند أمن اللبس فتقول: رَكِبْتُ البَهِيرَ مُتَرْتَمًا - لَقِيْتُ هِنْدَ ضَاحِكًا عَابِسَةً

صاحبُ الحالِ لا يكونُ إلا فاعِلًا أو مفعولًا أو مجرورًا:
وَقَفَّ العَالِمُ خَاطِبًا فِي القَوْمِ - شَرِبْتُ المَاءَ صَافِيًا - يَلْذُو لي صَوغُ الكَلَامِ فَصِيحًا

<p>٣- لا فرق بين أن يكون صاحبُ الحالِ مجرورًا بالحرف: مَرَرْتُ بِزَيْدٍ رَاكِبًا جَوَادًا - أو بالضافِ غير أنَّ الحالَ لا تأتي عن المضافِ إليه إلا إذا كان المضافُ مَصْدَرًا أو وصفًا عاملاً عَمَلَ الفعلِ ليكونُ صاحبُ الحالِ فاعِلًا أو مفعولًا في المعنى فَرِحْتُ بِدَرَسِ أَخِيكَ مُجْتَهِدًا هذا مُؤَدَّبُ التَّلْمِيذِ مُذْنِبًا - فَأَخِيكَ هُنَا فاعِلٌ في المعنى لأنَّ الدَّارِسُ - والتَّلْمِيذِ مَفْعُولٌ لأنَّ وَقَعَ عَلَيْهِ التَّأْدِيبُ - فإن لم يكن كذلك امتنعت المسألة ما لم يكن المضافُ جزءًا من المضافِ إليه: يُعْجِبُنِي وَجْهُ سَيِّدِي مُبْتَسِمًا - أو كجزء منه: أَفَادَنِي وَعَظُّ الخَطِيبِ زَاجِرًا</p>	<p>٢- لا فرق بين أن يكون المفعولُ مفعولًا به: اجْتَنَبَ الرِّيحَ شَاطِئًا أو مفعولًا مطلقًا: ضَرَبْتُ الضَّرْبَ شَدِيدًا أو مفعولًا له: هَرَبْتُ لِلخَوْفِ مُجَرَّدًا أو مفعولًا فيه: صُمْتُ الشَّهْرَ كَامِلًا أو مفعولًا معه: سِرْتُ والنَّيْلَ فائِضًا</p>	<p>١- لا فرق بين أن يكون صاحبُ الحالِ فاعلًا أو مفعولًا لفظًا ومعنى أو لفظًا فقط - فالعالمُ في المثلِ الأوَّلِ فاعِلٌ في اللفظ والمعنى - والماءُ في المثلِ الثاني مفعولٌ لفظًا ومعنى - والكلامُ في المثلِ الثالثِ مفعولٌ معنى لا لفظًا - وكذا لا فرق في الفاعِلِ أن يكونَ فاعلًا معنى لا لفظًا كالصديقِ من قولك: سَرَّني قُدومُ الصَّدِيقِ غَانِمًا - لا تأتي الحالُ عن المبتدأ - أمَّا قولك: هذا خَطِيبًا أَقْدَرُ مِنهُ شاعِرًا - فيخرجُونه على أنَّ صاحبَ الحالِ في الأوَّلِ هو اسم الإشارة باعتبار المعنى على تأويل: أَشِيرُ إِلَيْهِ - وأنَّ الحالَ المذكورة في الثاني عن ضميرٍ مستترٍ في الخبرِ وهو فاعلُ أَفْعَلِ التَّنْضِيلِ</p>
--	---	---

- يُشْتَرَطُ في صاحبِ الحالِ أن يكونَ معرفةً لأنه محكومٌ عليه والمحكومُ عليه يجبُ أن يكونَ معلومًا ليكونَ من الحكمِ فائدةً
- وقد يأتي نكرةً لمسوغاتٍ هي مسوغاتُ الابتداء بالنكرة نفسها فكما تقول: في الدَّارِ رَجُلٌ - تقول: جاءني رَاكِبًا رَجُلٌ - وكما تقول: رَجُلٌ كَرِيمٌ في الدَّارِ - تقول: أتى رَجُلٌ كَرِيمٌ مُبْتَسِمًا

<ul style="list-style-type: none"> • لفظي: وهو الفعلُ أو شبههُ • معنوي: هو ما تضمَّن معنى الفعلِ دون حروفه. وهو اسم الإشارة: هذا صَدِيقُكَ مُقْبِلًا والظرفُ: زَيْدٌ عِنْدَكَ ضَيْفًا - والجارُّ والمجرور: زَيْدٌ فِي الدَّارِ نَائِمًا وأحرفُ التَّمْنِي: لَيْتَهُ عِنْدَنَا نَازِلًا - وأحرفُ التَّرْجِي: لَعَلَّ زَيْدًا إِلَيْنَا قَادِمًا وأحرفُ التَّشْبِيه: كَأَنَّهُ البَدْرُ طَالِعًا - وأحرفُ التَّنْبِيه: ها إِنَّه الخَطِيبُ مُصَقِّعًا وأحرفُ النَّدَاء: يَا زَيْدُ هَاجِمًا • وقد وردَ بعد الاستفهامِ أسماء منصوبةٌ على الحال: ما شَأْنُكَ قائمًا؟ - ما بَالُكَ مَاشِيًا؟ مَنْ ذَا فِي البَابِ واقِفًا؟ 	<p>عائِلٌ الحالِ قَسْبَانِ</p>
--	--

الحال - ٤ - مرتبة الحال وصاحبها وعاملها

• حكم الحال أن تؤخر عن صاحبها ولكن:

يجب تأخيرها عن صاحبها	يجب تقديمها على صاحبها
<ul style="list-style-type: none"> • إذا كانت محصورة: ما نُزِلَ الرُّسُلَ إِلَّا مُبَشِّرِينَ • إذا كانت جملة مرتبطة بالواو: جاءني الغلام وهو يحيلُ البشري • إذا كان صاحبها مجرورًا بالضاف أو بالحرف: عَجِبْتُ مِنْ ذَهَابِ الْأَمِيرِ مَاشِيًا - مَرَرْتُ بِهَنْدٍ جَالِسَةً ما لم يكن مجرورًا بحرف زائد فلا يمتنع تقديمه: هل جاءك ماشيًا من رجلٍ؟ 	<ul style="list-style-type: none"> • إذا كان نكرة محضة: قَدِيمٌ مُسْرَعًا رَجُلٌ - رَأَيْتُ رَابِضًا أَسَدًا - النِّكَرَةُ الْمُحْضَةُ هِيَ غَيْرُ مُضَافَةٍ وَلَا وَاوَدَةٍ بَعْدَ نَفْيٍ وَاسْتِفْهَامٍ وَإِنَّا أَوْجِبُوا تَقْدِيمَهَا لِئَلَّا تَلْتَبَسَ بِنَعْتِ صَاحِبِهَا الْمَنْصُوبِ: • رَأَيْتُ رَجُلًا رَاكِبًا - وَجَلُّوا غَيْرَهُ عَلَيْهِ طَرْدًا • إذا كان محصورًا: ما سَافَرَ مَاضِيًا إِلَّا أَبُوكَ • إذا كان مضافًا إلى ضمير يلابسها أي يعود على شيء يتعلق بها أو بتعلقها: جاء يأخذُ بِئَارِ كَلْبِيبِ أَخُوهُ

• المراد هنا بالإضافة المعنوية غير اللفظية لأن هذه يصح معها تقديم الحال على المضاف إليه: هذا شاربٌ ممزوجةُ الحفرة - أما تقديم الحال على المجرور بالحرف فإن كثيرين من النحاة يجيزونه لوروده في السماع لكنه مخصوص في الشعر: إذا المرء أعيته المروءة ناشئًا فمطلبها كهلًا عليه شديد - أي فمطلبها عليه في حال كهولته

يجب تأخير الحال أيضًا إذا كان العامل	
<ul style="list-style-type: none"> ١- فعلاً جامداً لا يتصرف في نفسه كإفعل التَّعَجَّبُ: ما أَحْسَنَ زَيْدًا مُبْتَسِمًا ٢- اسم تفضيل: زَيْدٌ أَفْصَحُ النَّاسِ خَطِيْبًا - يُسْتَثْنَى مِنْ ذَلِكَ مَا كَانَ أَفْعَلُ التَّفْضِيلِ فِيهِ عَامِلًا فِي حَالَيْنِ لِصَاحِبِينَ قَدْ فَضَّلَ أَحَدُهُمَا عَلَى الْآخَرِ فَتَقَدَّمَ الْحَالُ الْأَوَّلِي مِنْهَا خَوْفَ اللَّبْسِ: زَيْدٌ مَاشِيًا أَسْرَعُ مِنْ عَمْرٍو رَاكِبًا ٣- اسم فعل: نَزَالَ مُسْرَعًا ٤- متضمنًا معنى الفعل دون حروفه كاسم الإشارة: هَذَا زَيْدٌ مُقْبِلًا - أَوْ أَدَاةُ تَشْبِيهِ أَوْ تَمَنٍّ أَوْ تَرَجٍّ أَوْ تَنْبِيهِ: كَأَنَّ زَيْدًا هَاجِمًا أَسَدًا - الخ... ٥- مؤكِّدًا بالحال: وَلِيٌّ مُذْبِرًا - لِأَنَّ الْمُؤَكِّدَ بَعْدَ الْمُؤَكِّدِ 	

• أما في ما سوى ذلك فيجوز التقديم والتأخير: زُرْتُ الْحَيَّ عَامِرًا - زُرْتُ عَامِرًا الْحَيَّ

حق الحال أن تتأخر عن عاملها

• تتقدم عليه وجوبًا إذا كان لها صدر الكلام:	• وجوزًا إذا كان العامل فعلًا متصرفًا أو صفة غير أفعال التفضيل: باسماً قديم الزائر - بريناً أخوك محبوباً
---	--

• يمتنع تقديم الحال على عاملها في جميع المواضع التي يجب فيها تأخيرها عن صاحبها

- يجوز حذف عامل الحال إذا دل عليه دليل كقولك لقاصد السفر: سالمًا - أي سير سالمًا - وكقولك: راكبًا - لمن قال لك: كيف جئت؟
- يجب حذف عامل الحال قياسًا:
- ١- في الحال السادة مسد الخبر: ضربني العبدُ مَسِيئًا
- ٢- في الحال المؤكدة لمضمون الجملة: زَيْدٌ أَبُوكَ عَطُوقًا
- ٣- في ما ذكر للتوبيخ: أَمْتَكَلَّمَا وَقَدْ سِيرَ بِالنَّعْشِ
- ويحذف أيضًا قياسًا في الحال التي يتبين فيها زيادة أو نقص فيه: تصدق بدينارٍ فصاعداً
- اشتر بدرهم فسافلاً - والتقدير: فأذهب بالعددي صاعداً - انحط بالمشتري به سافلاً
- ويحذف ساعاً في غير ذلك: هنيئاً بك - أي ثبت لك الخبر هنيئاً -

في حذف
عامل
الحال

التمييز - ١ - تحديده - موقعه - إعرابه

• هو اسم نكرة منصوب جامد يُزيلُ إبهامَ ما قبله متضمناً معنى حرف الجرّ: مِن

تمييز النسبة	(فاعل)	العامل (فعل)	تمييز المفرد	العامل (مبتدأ)	(خبر)
أمانة	التاجر	اشتهر	زيتا	رطل	عندي

- زيتا: أوضح جنس الرطل نافية كونه من أجناس أخرى
- تمييز المفرد: يبين إبهام الاسم المفرد المذكور
- أمانة: أوضحت نوع الشهارة وسبب الأمانة لا غيرها
- تمييز النسبة: يبين الإبهام الحاصل عن نسبة الفعل

٢ - العدد
١ - العدد الصريح: عندي ثلاثون قلماً
٢ - الكناية: كم سطرًا كتبت؟ (كم - كأي - كذا)

١ - أسماء المقادير
١ - المساحة: هذا ذراع أرضاً
٢ - الوزن: عندي رطل عسلاً
٣ - الكيل: أعطيت الفقير مدًا قمحاً

تمييز

- للاسم الواقع بعد أسماء المقادير أربعة أوجه: النصب على التمييز - الجر بالضاف - الجر بمن - الرفع على البدلية: عندي رطل زيتا - عندي رطل زيت - عندي رطل من الزيت - عندي رطل زيت
- يلحق بأسماء المقادير في نصب التمييز كل ما دلّ على ماثلة أو مغايرة: من لنا بمثلك بطلاً - ما لنا غيرك سداً - أو تعجب: يا لها ليلة - أو كان متفرعاً من مميّزه: لي خاتم ذهباً
- مميّز العدد ينصب مفرداً مع: ١١ إلى ٩٩ - ويجر بالضاف مجموعاً مع: ٣ إلى ١٠ - ويجر بالضاف مفرداً مع مئة وألف

٢ - غير منقول عن شيء أي لم يكن رده إلى تركيب يقع فيه فاعلاً أو مفعولاً أو مبتدأ
• جاز نصبه: لله ذره فارساً - من فارس
• جازجره بمن: كفى بالمت من واعظ - واعظاً

١ - منقول عن الفاعل: فاض الإناء ماءً
منقول عن مفعول: حصدنا الأرض قمحاً
منقول عن مبتدأ: زيد أرحم منك عقلاً
• يجب نصبه

تمييز النسبة أو الجملة

• في المفرد هو الاسم المبهم: اشترت ذراعين جوخاً • في الجملة هو الفعل: قررت بك عيناً

• لا يجوز تقديم التمييز على عامله مطلقاً - فلا يقال: زيتا رطل - شيئاً اشتعل الرأس

عامل التمييز

تأخير التمييز

التمييز	ويفترقان	الحال
١ - لا يكون إلا اسماً		١ - تأتي جملة وظرفاً
٢ - مبيّن للذوات		٢ - مبيّنة للهيئات
٣ - تمييز النسبة لا يتعدّد إلا بالعطف		٣ - تتعدّد بعطف وبدون عطف
٤ - لا يتقدّم على عامله		٤ - تتقدّم على عاملها
٥ - حقّه الجمود		٥ - حقّها الاشتقاق
وقد يأتي مشتقاً (وذلك غير قياسي)		وقد تأتي جامدة غير مفسرة بالمشتق

يتفق الحال والتمييز
• اسمان
• نكرتان
• فصلتان
• منصوبتان
• رافعتان للإبهام

التمييز - ٢ - أفعال المدح والذم

• وُضِعَتْ أَرْبَعَةُ أَفْعَالٍ جَامِدَةٍ لِإِنشَاءِ مَدْحٍ أَوْ ذَمٍّ عَلَى سَبِيلِ الْمِبَالَغَةِ وَهِيَ: نِعَمٌ - حَبِّدَا - بِئْسَ - سَاءَ

الخصوص (مبتدأ)	تمييز	فعل المدح	الخصوص (بدل من الفاعل)	(فاعل)	فعل المدح
زَيْدٌ	رَجُلًا	حَبِّدَا	زَيْدٌ	الرَّجُلُ	نِعَمٌ

- أفعال المدح والذم كلها جامدة لا يُسْتَمْعَلُ منها إلا الماضي وهي تجري مجرى الفعل مطلقاً مع فاعله الظاهر
- ما عدا: حَبِّدَا - فَإِنَّهَا تَلْزَمُ لَفْظًا وَاحِدًا مَعَ الْجَمِيعِ
- تَفْتَرِقُ أَفْعَالُ الْمَدْحِ وَالذَّمِّ عَنِ سَائِرِ الْأَفْعَالِ بِأَنَّهَا تَقْتَضِي مَا عدا فاعلها اسماً مخصوصاً بالمدح أو الذم

فاعل: نِعَمٌ - بِئْسَ - سَاءَ

١ - مُعْرَفٌ بِأَنَّ نِعَمَ الرَّجُلِ زَيْدٌ	٤ - ضَمِيرٌ مُسْتَرٌ وَجُوبًا مَتَى كَانَ مَفْسَرًا بِنَكْرَةٍ مَنْصُوبَةٍ عَلَى التَّمْيِيزِ: نِعَمٌ رَبِّعًا دَارُنَا
٢ - مُضَافٌ إِلَى مَا فِيهِ أَلْ: بِئْسَ مَاضِي السَّوِّءِ زَيْدٌ	٥ - أَوْ مَفْسَرًا بِمَا النَّكْرَةُ الَّتِي بِمَعْنَى شَيْءٍ: نِعَمٌ مَا زَيْدٌ
٣ - مُضَافٌ إِلَى الْمَضَافِ إِلَى مَصْحُوبِ أَلْ: سَاءَ قَاضِي أَحْكَامِ الظُّلْمِ زَيْدٌ	

- لا يجوز الجمع بين الفاعل الظاهر والتمييز فلا يقال: نِعَمَ الرَّبِّيعِ رَبِّعًا - وَقَدْ أَجَارَهُ بَعْضُهُمُ لِلتَّوَكُّيدِ: نِعَمَ الْجَارِ جَارًا مَن حَسَى
- يجوز أن تُدْعَمَ مِمُّ مَا يَمِيزُ نِعَمٌ فَتَكْسُرُ الْعَيْنُ وَتَشْدُدُ الْمِيمُ: نِعَمًا زَيْدٌ - وَيَجُوزُ حَذْفُ الْخِصُوصِ الْوَاقِعِ بَعْدَهَا: نِعَمًا - بِئْسَا
- إنَّ مَا الْوَاقِعَةَ بَعْدَ: نِعَمٌ - بِئْسَ - سَاءَ - تَكُونُ مَوْصُولَةً إِذَا تَلَاهَا فِعْلٌ: نِعَمٌ مَا صَنَعْتَهُ - وَالتَّقْدِيرُ: نِعَمَ الَّذِي صَنَعْتَهُ هَذَا - وَمَحَلُّهَا مِنَ الْإِعْرَابِ الرَّفْعُ عَلَى الْفَاعِلِيَّةِ لِأَنَّهَا نَابَتْ مِنْابَ مَصْحُوبِ أَلْ الْجَنَسِيَّةِ - وَقِيلَ: بَلْ إِنَّهَا مَعْرِفَةٌ تَامَّةٌ أَي غَيْرُ مُفْتَقِرَةٍ إِلَى صِلَةٍ وَالْفِعْلُ صِفَةٌ لِمَخْصُوصٍ مَحْذُوفٍ مَعَهَا - وَالتَّقْدِيرُ فِي الْمِثَالِ: نِعَمَ الشَّيْءِ شَيْءٌ صَنَعْتَهُ

الخصوص يتأخر مطلقاً عن الفاعل	١ - هو مبتدأ مؤخر والجملة قبله خبرٌ : زَيْدٌ نِعَمَ الرَّجُلِ	جملة واحدة : أحسن
	٢ - هو خبر لمبتدأ واجب الحذف : نِعَمَ الرَّجُلِ الْمَدْحُوحُ زَيْدٌ	جملتان : أحسن
	٣ - هو مبتدأ حذف خبره : نِعَمَ الرَّجُلِ زَيْدٌ الْمَدْحُوحُ	جملتان : أضعف
	٤ - هو بدلٌ من الفاعل : نِعَمَ الرَّجُلِ زَيْدٌ	جملة واحدة : أضعف

• إِذَا تَقَدَّمَ فِي الْكَلَامِ مَا يَدُلُّ عَلَى الْمَخْصُوصِ جَارَ حَذْفِهِ: دَرَسْنَا النُّحُوَّ عَلَى أَسْتَاذٍ فَاضِلٍ وَنِعَمَ الْمُدْرَسُ - أَي نِعَمَ الْمُدْرَسُ الْأَسْتَاذُ

حَبِّدَا

- حَبِّدَا زَيْدٌ دَارِسًا: حَبَّ فِعْلٌ مَاضٍ - ذَا فَاعِلُهُ وَالْجُمْلَةُ خَبْرٌ مُقَدَّمٌ - زَيْدٌ مُبْتَدَأٌ مُؤَخَّرٌ - وَالرَّابِطُ الْإِشَارَةُ - دَارِسًا: حَالٌ مِنْ زَيْدٍ - وَتَتَحَوَّلُ حَبِّدَا إِلَى الذَّمِّ إِذَا قُدِّمَتْ عَلَيْهَا لَا النَّافِيَّةُ: لَا حَبِّدَا الْمُتَكَبِّرُ
- إِذَا حُذِفَ اسْمُ الْإِشَارَةِ: ذَا - جُعِلَ الْخِصُوصُ فَاعِلًا لِحَبِّ: حَبِّ فَنُ التَّارِيخِ - وَيَجُوزُ أَنْ يُجَرَّ بِنَاءٍ زَائِدَةٍ: حَبِّ بِفَنِّ التَّارِيخِ - فَيَكُونُ مَجْرُورًا لَفْظًا مَرْفُوعًا مَحَلًّا عَلَى الْفَاعِلِيَّةِ - حَبُّ بِالضَّمِّ أَكْثَرُ اسْتِعْمَالًا مِنْ حَبِّ
- يَجُوزُ أَنْ يَقَعَ بَعْدَ حَبِّدَا نَكْرَةٌ مَنْصُوبَةٌ عَلَى التَّمْيِيزِ رَافِعَةً مَا فِي اسْمِ الْإِشَارَةِ مِنَ الْإِبْهَامِ: حَبِّدَا رَجُلًا زَيْدٌ
- وَيَجُوزُ أَنْ تَقَعَ الْحَالُ بَعْدَ حَبِّدَا مُقَدَّمَةً عَلَى الْخِصُوصِ أَوْ مُؤَخَّرَةً عَنْهُ: حَبِّدَا شَاعِرًا أَخُوكَ - حَبِّدَا أَخُوكَ شَاعِرًا
- تَقْدِيمُ الْخِصُوصِ عَلَى حَبِّدَا مَنُوعٌ مُطْلَقًا فَلَا يُقَالُ: زَيْدٌ حَبِّدَا

- كُلُّ فِعْلٍ ثَلَاثِيٌّ مُجَرَّدٌ عَلَى وَزْنِ: فَعَلَّ - لَهُ أَحْكَامُ الْمَدْحِ وَالذَّمِّ: كَرَّمَ التَّلْمِيذُ زَيْدٌ - زَيْدٌ: مُبْتَدَأٌ - جُمْلَةٌ كَرَّمَ: خَبْرٌ
- تَدْخُلُ النَّوَاسِخُ عَلَى الْخِصُوصِ مَا عدا: حَبِّدَا -: كَانَ الْكِتَابُ نِعَمَ الرَّفِيقِ

الاستثناء ١ - أحكام الاستثناء بإلا

• هو إخراج الاسم الواقع بَعْدَ إِلا - أو إحدى أخواتها من حكم ما قبلها: قام القوم إلا زيداً

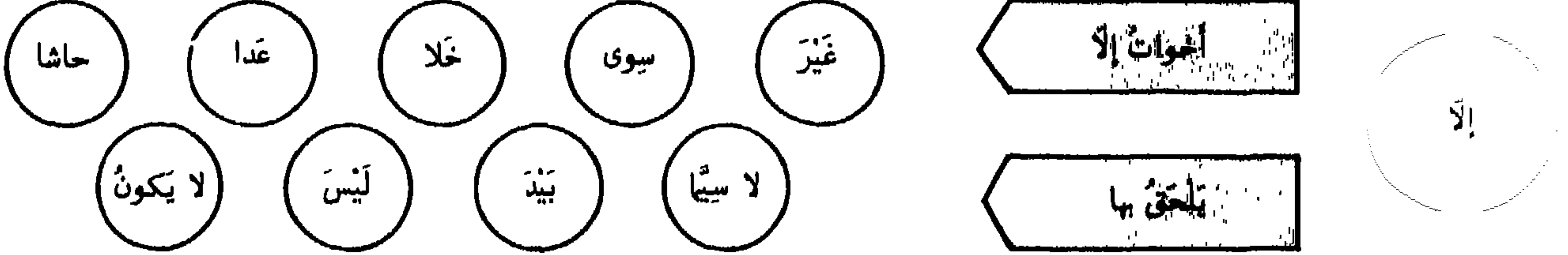

• أما ناصب المستثنى فقول: إلا - وقيل العامل المتقدم عليها - والمذهب الثاني هو المرجح عند النحاة

- ١ - المتصل : وهو ما كان فيه المستثنى من جنس المستثنى منه: قام القوم إلا زيداً
 ٢ - المنقطع : وهو ما كان فيه المستثنى من غير جنس المستثنى منه: عاد الغائبون إلا ذوابهم
 ٣ - المرفوع : وهو ما حذف فيه المستثنى منه: ما قام إلا زيد

- الاستثناء المتصل هو الشائع في الاستعمال والمنقطع نادر
- الكلام قبل: إلا - في الاستثناء المرفوع ناقص لا يتم معناه إلا بما بعدها - وسمي مرفوعاً لأن ما قبل إلا - تفرغ لطلب ما بعدها ولم يشتغل عنه بالعمل في غيره - والاستثناء في الحقيقة حاصل عن عامل محذوف كأنك تقول: ما قام أحد إلا زيد

إعرابُ المستثنى	المستثنى			الحرفُ إلا	المستثنى منه مذكور محذوف	الجملة	
	متصل	منقطع	مرفوع			متصلة	محذوفة
• يُنصبُ وجوباً	زيداً	ذوابهم الثياب		إلا إلا إلا	القوم الغائبون الدار	قام عاد اخترقت	ما
• التّرجيحُ: بَدَلُ من المستثنى منه • يجوزُ نصبُه على قلة	زيد الأشْرارُ زيد			إلا إلا إلا	القوم الله الناس رجل في الدار	قام يعاقب	ما لا لا
• يُعرَبُ حسبَ موقعه من الجملة	زيد زيداً بزيد			إلا إلا إلا		قام رأيت مررت	ما ما ما

- لا رجل في الدار إلا زيد: يتعذر البدل على اللفظ لمانع فيبدل المستثنى على المحل
- قد تحمل: إلا - على: غير - فيوصف بها مجردة عن معنى الاستثناء ويجري الإعراب على ما بعدها وذلك بشرط أن يكون الموصوف منكرًا: لي كتب إلا كتبك - لي كتاب إلا الكنز

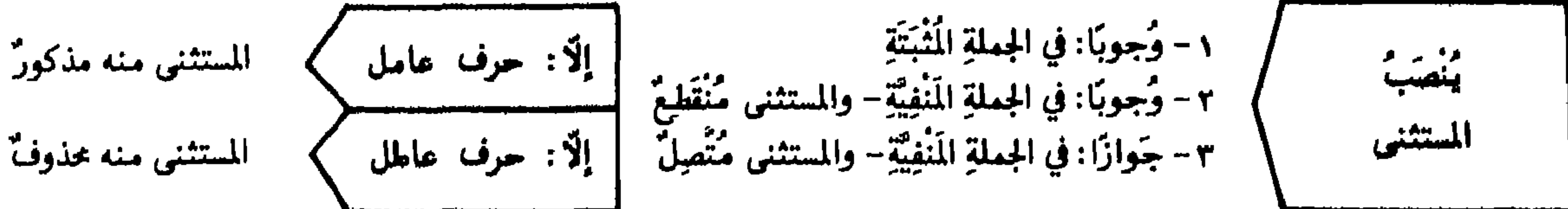

الاستثناء ٢ - الاستثناء بأخوات إلا وملحقاتها

- المُسْتَثْنَى بَعْدَهَا يَكُونُ مَجْرُورًا: قَامَ الطُّلَّابُ سِوَى وَاحِدٍ
- غَيْرٌ وَسِوَى يَنْطَبِقُ عَلَيْهِمَا إِعْرَابُ الْأَسْمِ بَعْدَ إِلَّا: لَا أَعْرِفُ غَيْرَ الْحَقِّ
- غَيْرٌ: تَكُونُ لِلإِسْتِثْنَاءِ وَتَكُونُ صِفَةً لِلنَّكِرَةِ
- سِوَى: تَقْدَرُ عَلَيْهَا الْحَرَكَاتُ لِلتَّعْذُرِ
- تَفْتَرِقُ غَيْرٌ عَنِ سِوَى فِي مَسَائِلَ عَدِيدَةٍ

غَيْرٌ
سِوَى

- إِذَا اعْتَبِرْتَ أَفْعَالًا نَصَبْتَ مَفْعُولًا بِهِ: جَاءَ الزَّائِرُونَ خَلَا وَاحِدًا
- إِذَا اعْتَبِرْتَ أَحْرَفًا جَرَّتْ مَا بَعْدَهَا: جَاءَ الزَّائِرُونَ خَلَا وَاحِدٍ
- إِذَا سُبِقَتْ بِهَا الْمَصْدَرِيَّةُ تَعَيَّنَتِ الْفِعْلِيَّةُ: قَدِمَ الْقَوْمُ مَا خَلَا وَاحِدًا
- بَعْضُ النُّحَاةِ يَمْنَعُ دُخُولَ مَا عَلَى حَاشَا
- تُسْتَعْمَلُ حَاشَا لِلتَّنْزِيهِ: تَمَرَّدَ الْجُنُودُ حَاشَا الْقَائِدَ

خَلَا
عَدَا
حَاشَا

- مُلْحَقَةٌ بِأَدْوَاتِ الإِسْتِثْنَاءِ: يُعْجَبُنِي الطَّالِبُ وَلَا سِيَّيَا طَالِبٌ - طَالِبًا - طَالِبٍ يَسْتَوْعِبُ
- مُرَكَّبَةٌ مِنْ لَا + سِيَّيَا + مَا
- لَا: نَافِيَةٌ لِلْجِنْسِ. سِيَّيَا: اسْمُهَا - خَيْرُهَا مَحْذُوفٌ
- إِذَا أَتَى بَعْدَهَا اسْمٌ نَكْرَةٌ جَازَ رَفْعُهُ (خَيْرٌ لِمَبْتَدَأٍ مَحْذُوفٍ) وَنَصْبُهُ (تَمْيِيزًا) وَجَرُّهُ (مُضَافًا إِلَيْهِ)
- إِذَا أَتَى بَعْدَهَا اسْمٌ مَعْرُوفٌ جَازَ الرَّفْعُ وَالْجَرُّ: أَحِبُّ النَّاسَ لَا سِيَّيَا الصَّادِقِ - الصَّادِقِ.
- مَا: تَكُونُ زَائِدَةً إِذَا جَرَّرْنَا بَعْدَهَا أَوْ نَصَبْنَا
- مَا: تَكُونُ اسْمًا مَوْصُولًا مُضَافًا إِلَى سِيَّيَا فِي حَالِ رَفْعِ الْمُسْتَثْنَى
- قَدْ تُسْتَعْمَلُ لَا سِيَّيَا بِمَعْنَى خُصُوصًا فَتُنْصَبُ عَلَى الْمَفْعُولِيَّةِ الْمَطْلُوقَةِ.
- وَيُؤْتَى بَعْدَهَا بِالْحَالِ أَوْ بِالشَّرْطِ أَوْ بِالظَّرْفِ

لَا سِيَّيَا

- لَا تَقَعُ إِلَّا مَنْصُوبَةً: ذَهَبَ بَيْدٌ أَنَّهُ لَمْ يَصِلْ

بَيْدٌ

- قَلْبًا تُسْتَعْمَلُ لَيْسَ لِلإِسْتِثْنَاءِ
- الإِسْتِثْنَاءُ بِ(لَا يَكُونُ) نَادِرٌ أَيْضًا

لَيْسَ
لَا يَكُونُ

... فَكَانَ مِنْ أَسْئَلَةِ
الْكِسَائِيِّ لِسَيِّبَوَيْهِ قَوْلُهُ:

مَا تَقُولُ فِي قَوْلِ الْعَرَبِ:
كُنْتُ أَظُنُّ أَنَّ الْعَقْرَبَ أَشَدُّ لَسْعَةً مِنَ الزُّنْبُورِ فَإِذَا
هُوَ إِيَّاهَا؟

قَالَ سَيِّبَوَيْهِ:

فَإِذَا هُوَ هِيَ، وَلَا يَجُوزُ النَّصْبُ

المجرورات

٢٠٩	المجروراتُ : المَيْكَلُ العامُّ لأقسامِ المَجْرُورَاتِ	١١ - ١
٢١٠	حروفُ الجَرِّ : أَسْمَاؤها وِمَتَعَلِّقُها	١١ - ٢
٢١١	الإِضَافَةُ : تَحْدِيدُها وِتَقْسِيمُها	١١ - ٣ - ١
٢١٢	الإِضَافَةُ : الإِضَافَةُ المَعنَوِيَّةُ	١١ - ٣ - ٢
٢١٣	الإِضَافَةُ : الإِضَافَةُ اللفظِيَّةُ	١١ - ٣ - ٣
٢١٤	الإِضَافَةُ : الإِضَافَةُ إلى الجُمْلَةِ	١١ - ٣ - ٤

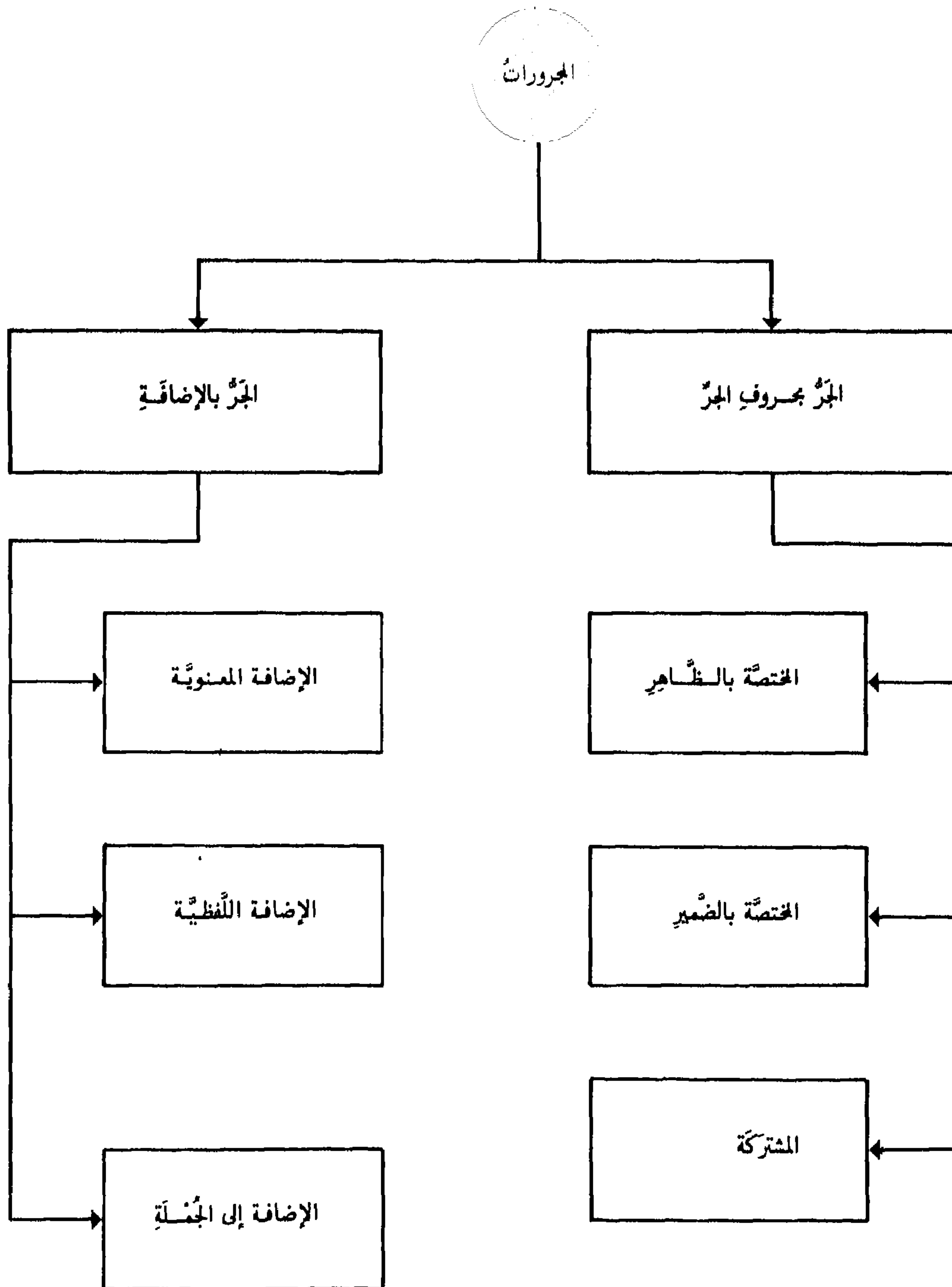

أقسامها ومتعلقها

حروف الجر

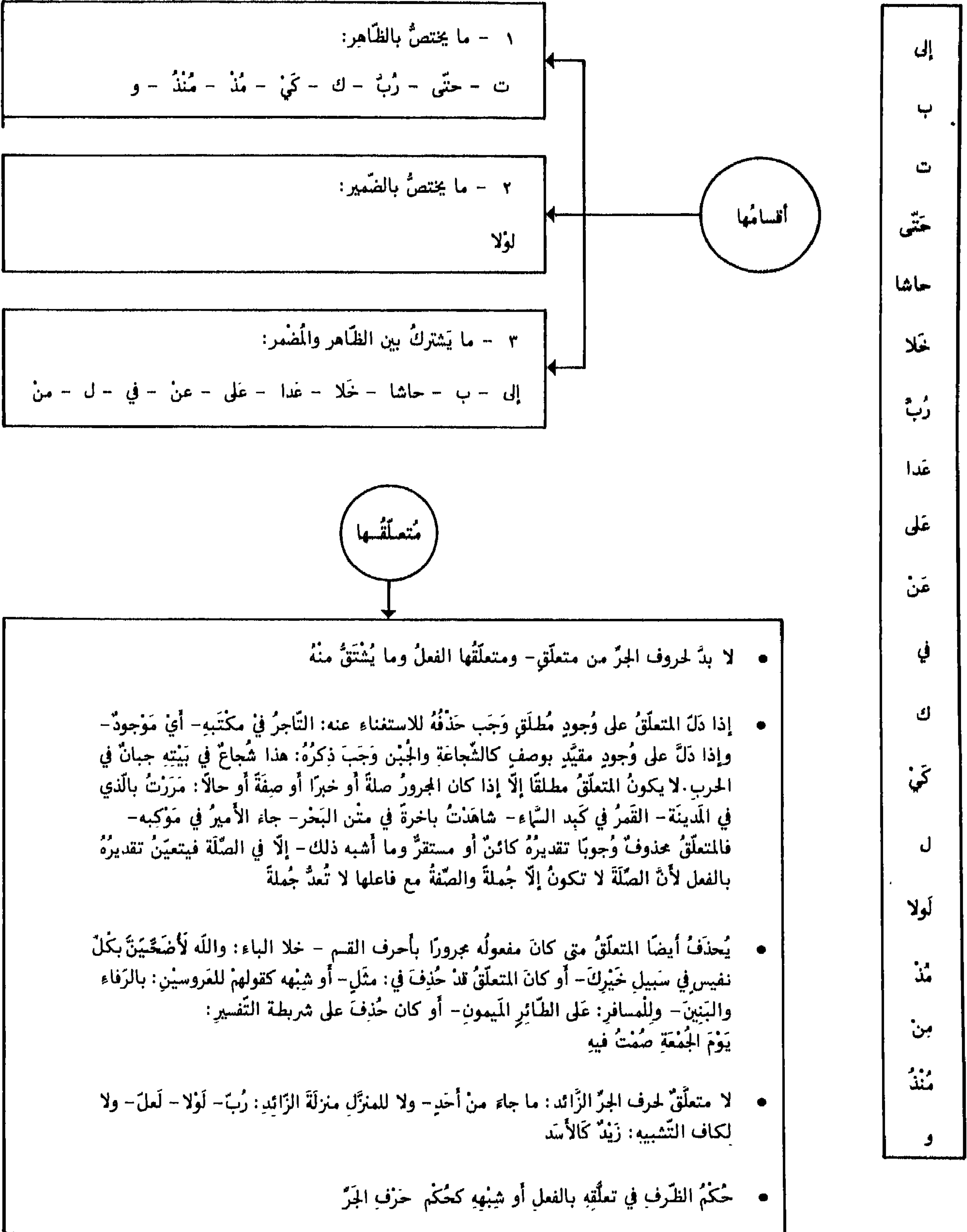

الإضافة : ١ - تحديدها وتقسيمها

- هي نسبة اسم إلى آخر: غلامٌ زيدٍ - سارقُ البيتِ



- حُكْمُ المضافِ أَنْ يُجْرَدَ مِنْ: أل- والتَّنوينِ ونونِ التَّشْبِيهِ والجمعِ وما ألحقَ بها: جاءَ غلامًا زَيدٍ - رأيتُ سارقِي البيتِ - فيُعْرَبُ بما يستحقُّه من الإعرابِ ويُجَرُّ المضافُ إليه على كلِّ حالٍ

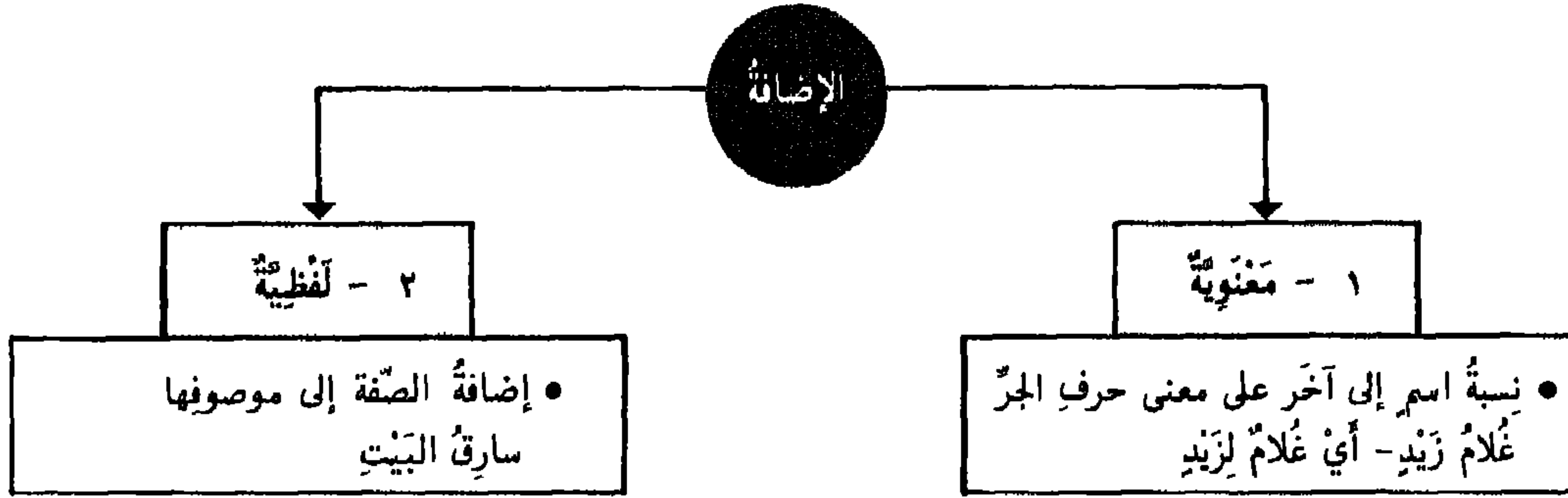

الفرق بينها

٢ - الإضافة اللفظية	١ - الإضافة المعنوية
<p>١ - لا تُفيدُ التَّعريفَ ولا التَّخصيصَ لكنْ تكونُ مُجَرَّدَ تَخْفِيفِ اللَّفْظِ</p> <p>٢ - لا تكونُ على معنى حرفِ الجرِّ</p> <p>٣ - تُسمَّى الإضافة غيرَ المَحْضَةِ على تقديرِ الانفصالِ فتقولُ: هذا ضاربُ زيدٍ الآنَ - على تقديرِ: هذا ضاربُ زيدًا - ومعناها متَّحدٌ وإنَّا أُضيفَ طلبًا للتَّخْفِيفِ</p>	<p>١ - تُفيدُ التَّعريفَ متى أُضيفتِ النِّكرةُ إلى المعرفةِ: بيتُ الجارِ وتُفيدُ التَّخصيصَ متى أُضيفتِ إلى نكرةٍ: بيتُ جارٍ - فإنه أخصُّ من: بيتٍ - فقط</p> <p>٢ - تكونُ على معنى حرفِ الجرِّ: من - في - اللامِ</p> <p>٣ - تُسمَّى هذه الإضافة مَحْضَةً لأنها خالصةٌ من نيَّةِ الانفصالِ فلا يُقدَّرُ في: بيتُ جارٍ - بيتُ جارٍ</p>

الإضافة المعنوية - ٢ - الإضافة

- ١- من : متى كان المضاف إليه جنسًا للمضاف : خاتم ذهب - ثوب خز -
 ٢- في : متى كان المضاف إليه ظرفًا للمضاف : صلاة العصر - درس المساء -
 ٣- ل : متى كان المضاف إليه مالكا للمضاف : كتاب أخيك - أو شبه مالك : عبد زيد -

معانيها

• توجد أسماء لا تتبعك عن الإضافة أصلاً لأنها بالصفة الدلالة بنفسها فيجب أن تنضم إلى غيرها لتكتمل دلالتها

- أي - بعض - جميع - مع - كل : يجوز أن تضاف في النية فيحذف ما تضاف إليه وتُعرف منونة: أيًا ما تدعو قلة الأسماء الحسنى - يعنى أي اسم تدعو - فضلنا بعضهم على بعض - أي على بعضهم - جاؤوا جميعاً - جميعهم - ذهبوا معاً - أي بعضهم مع بعض - كل حي ...

- الجهات الست: إذا حذف ما تضاف إليه جاز أن تستعمل منونة كباقي النكرات المغربة وأن تُبنى على الضم وأن تُعرف غير منونة كأن المضاف إليه مذكور: كُنت قبلاً مُجتهداً - مات الوزير قبل - أو من قبل - مات الملك ومات الوزير قبل - أي قبله - أو من قبل - أي من قبله

- حَبْ: لا يجوز فيها إلا البناء على الضم عند قطعها: قَبَضْتُ دَرَهْمًا فَحَسَبُ - أي فَحَسَبِي ما قَبَضْتُهُ

- غير: لا تُقَطَّعُ عَنِ الإضافة إلا مسبوقاً بما أو ليس - والأحسن أن تُبنى على الضم: لي عشرة دراهم ليس غير - ويجوز على قلة تنوينها منصوبة أو مرفوعة

- سوى - شبه - غير - مثل: أو الأسماء المتوَعَّلة في الإبهام لا تفيد إضافتها تعريفاً: مررتُ برَجُلٍ مِثْلِكَ - فلا يُعْلَمُ مَنْ هُوَ هَذَا الرَّجُلُ - ولهذا ساغ وقوعها صفةً للنكرة

- ذو: بمعنى صاحب لا تضاف إلا إلى اسم جنسٍ ظاهرٍ غير صفةٍ، نكرةٍ كان: جاءني رجلٌ ذو مالٍ - أو معرفة: جاءني الرجلُ ذو المالِ - ولا فرق بين أن يكون موصوفاً بها كما في المثل أو غير موصوفاً بها: جاء ذو مالٍ أو ذو المالِ - ومثلها ذاتٌ وندر: ذووه - بالإضافة إلى الضمير

- مما يلزم الإضافة: قصارى الشيء - حُداداه بمعنى غايته -
 لَيْتِكَ - حنانِيكَ - سَعْدِيكَ - دواليكَ - هَذَايِكَ: وهي من مصادر مشتاة لفظاً ومعناها التكثير وهي منصوبة بعوامل مقدرة من لفظها أو معناها على أنها مفعولٌ مطلقٌ

- لذن: يُجرُّ ما وليها بالإضافة إلا غدوة فإنهم نصبوها على التمييز - ويجوز فيها الجرُّ وهو القياس - وإذا عطفت عليها منصوبة جاز النصب عطفاً على اللفظ والجرُّ مراعاةً للأصل: لذن غدوة وعشيّة

يُمتنع دخول التعريف على المضاف فلا يقال: المنزل الأمير - بل: منزل الأمير

أن

وما تبقى من الجهات الست وما هو في معناها

الإضافة اللفظية - ٣

- ١ - إضافة اسم الفاعل إلى مفعوله: جاء سارق البيت. وتندرج فيه صيغ المبالغة: شراب العسل
- ٢ - إضافة اسم المفعول إلى نائب فاعله: هذا مسروق البيت
- ٣ - إضافة الصفة المشبهة إلى فاعلها: أنت الكريم الأصل

أنواعها



- لا يُضاف الاسم إلى مرادفيه، فلا يُقال: لَيْثٌ أُسْدٌ، إلا إذا كانا عَلَمَيْنِ.
- لا يُضاف موصوفٌ إلى صفتيه. أمّا قولهم «صلاة الأولى» فتأويله: صلاة الساعة الأولى.
- أمّا إضافة الصفة إلى الموصوف فجاززة، بشرط أن يصحّ تقدير «من»، نحو: كرام الناس، أي الكرام من الناس.
- يجوز أن يُضاف العام إلى الخاص، نحو: يوم الجمعة. ولا يجوز العكس.

<ul style="list-style-type: none"> • يُحذف المضاف لقيام قرينة تدلُّ عليه ويُقام المضاف إليه مقامه فيعرَّب بإعرابه: جاء ربك - أي: أمر ربك - • ويُحذف المضاف إليه ويبقى المضاف كحالِهِ لو كان مُضَافًا فَيُحذفُ تَنوينُهُ وذلك إذا عطفَ على المضاف اسم مُضَافٌ إلى يَثُلُ المحذوف من الاسم الأوَّل: قَطَعَ اللهُ يَدَ وَرَجَلِ مَنْ قَالَهَا - التَّقديرُ: قَطَعَ اللهُ يَدَ مَنْ قَالَهَا وَرَجَلَهُ - فَحذفُ: مَنْ قَالَهَا - غيرَ أَنَّ الأُفصحَ إضافة الأوَّل إلى الاسم الظاهر والثاني إلى ضميره: قَطَعَ اللهُ يَدَ مَنْ قَالَهَا وَرَجَلَهُ - 	<p>في حذف</p> <p>المضاف</p> <p>والمضاف إليه</p>
--	---

- يُشترطُ في اسم الفاعل والمفعول أن يكونا في الإضافة اللفظية بمعنى الحال أو الاستقبال لأنها إذا كانا بمعنى الماضي مثل: باري الوجود - أو بمعنى الاستمرار مثل: حامى العشيّة - أو جرى الأسماء الموصوفة مثل: كاتب القاضي - مملوك الأمير - تكون الإضافة معنوية أمّا الصفة المشبهة فلا تكون إضافتها لفظية لأنها تتعين للماضي

- يجوز دخول آل التعريف على المضاف بشرط وجودها في المضاف إليه: أنت المتبع الحق
- أو في ما أُضيفَ إليه المضاف إليه: أنت المكرم غلام الأمير -
- أو كان المضاف مثنى أو جمع مذكر سالماً: الفاتحة دمشق خالد وأبو عبيدة - الساكنو بيروت أمينون

آل

الإضافة - ٤ - الإضافة إلى الجملة

- إن بعض الظروف تُضاف إلى الجملة الخبرية على تأويلها بالمصدر:

مضاف إليه (جملة خبرية)	مضاف (ظرف زمان)	فعل وفاعل ومفعول به
زاره الأعيان	يوم	زرتُ صديقك

- وإنما التزموا تأويل الجملة بالمصدر لتكون الإضافة في الحقيقة إلى المفرد على حكمها - ويؤولون أيضاً الظروف غير المتصرفة بما يرادفها من الظروف المتصرفة لتصح إضافتها إلى المفرد فيقدر في: جلستُ حيثُ جلس الأمير - أي مكان جلوسه - وفي: قُمتُ إذ قام زيدٌ - أي حين قيامه - الخ...

مذ - منذ	إذ - إذا - حيثُ - لَمَّا
<ul style="list-style-type: none"> • تُضافان إلى الفعلية: • ما رأيتُهُ مذ رحل - • أو إلى الاسمية: • ما رأيتُكَ مذ أنا مريضٌ 	<ul style="list-style-type: none"> • تُضاف إلى الجملة الخبرية - وهي تلزم البناء وجوباً لافتقارها للأزم إلى الجملة - • إذ - حيثُ: تُضافان إلى الجملتين الاسمية والفعلية - غير أن الغالب في: حيثُ - أن تُضاف إلى الجملة الفعلية والغالب في: إذ - أن تُضاف إلى الماضي وقد تُضاف إلى المضارع: • نزلتُ حيثُ الأمير نازلٌ - مررتُ إذ الجنود غافلون - أذهبُ إذ ذهبتُ - • إذا - لَمَّا: تختصان بالفعلية غير أن: لَمَّا - لا تستعمل إلا مع الماضي ولا تستعمل إذا - إلا مع المستقبل ولو دخلت الماضي لأنه في المعنى مستقبل وأكثر ما يكون الفعل بعدها ماضياً وقد يكون مضارعاً -

- إن المبهم من ظروف الزمان تجوز إضافته إلى الجملة: جئتُ حين الجيشُ منهزمٌ - أي حين انهزام الجيش -

- اختلف في إضافة الحدود من الظروف: أسبوعٌ - شهرٌ - عامٌ - فقيل تمتنع لأن الظرف إنما يُضاف إلى الجملة حملاً على: إذ - وهي تدل على زمان غير محدود - وقيل تجوز استدلالاً بما سُمع منها كقول الشاعر: مَضَتْ سَنَةٌ لِعَامٍ وُلِدَتْ فِيهِ وَعَشْرٌ بَعْدَ ذَلِكَ وَحِجَّتَانِ وقصرها بعضهم على: العام والسنة - فقط لكثرة ورودها في الكلام -

- لما كانت هذه الظروف تنضاف إلى الجملة جوازاً كان يجوز فيها الإعراب على الأصل، والبناء لقصد المشاكلة لأن الجمل كلها مبنية - والخلاف بين النحاة يترتب على النظر إلى الجملة بأسرها أو إلى صدرها فقط - فمن نظر إلى مجموع الجملة اختار البناء مطلقاً ومن نظر إلى صدرها فقط اختار البناء مع المبني والإعراب مع المعرب طلباً للمناسبة بين المتجاورين -

- المراد بالظروف اسم الزمان مطلقاً لا المفعول فيه فقط - ولذلك يجري هذا الاستعمال في المنصوب عن الظرفية وفي غيره: هذا يومٌ ينفع الصادقين صدقهم

- يُشترط في الجملة أن لا تكون مُشملة على ضمير يعود إلى المضاف فلا يُقال: جئتُ يومَ جاء زيدٌ فيه

- إذا صدرت الجملة المضاف إليها بحرف نفي: يومٌ لا تملكُ نفسٌ لنفسٍ شيئاً، بقي للمضاف معها حكمه في الإعراب والبناء - فإن كان حرف: لا - النافية للجنس مثل: يومٌ لا حرٌّ ولا بردٌ - جاز في اسمها الفتح على البناء والرفع على إلغائها أو إعمالها عمل: ليس - والجر على اعتراضها بين المتضاميتين

١٢

١٢
الفصل الثاني عشر

١٢

التواضع

١٢ التَّوْبِيعُ

١٢		١٢
٢١٧	الهَيْكَلُ العامُّ لأقسام التَّوْبِيعِ :	التَّوْبِيعُ ١٢ - ١
٢١٨	تَحْدِيدُهُ وَأقسامُهُ :	التَّعْتُ ١٢ - ٢ - ١
٢١٩	عِلَاقَةُ التَّعْتِ بالمنعوت :	التَّعْتُ ١٢ - ٢ - ٢
٢٢٠	تَعَدُّدُ التَّعْتِ وَقَطْعُهُ وَتَقْدِيمُهُ وَحَذْفُهُ :	التَّعْتُ ١٢ - ٢ - ٣
٢٢١	تَحْدِيدُهُ وَأقسامُهُ :	التَّوَكِيدُ ١٢ - ٣
٢٢٢	تَحْدِيدُهُ وَأقسامُهُ :	البَدَلُ ١٢ - ٤ - ١
٢٢٣	عِلَاقَةُ البَدَلِ بالبَدَلِ مِنْهُ :	البَدَلُ ١٢ - ٤ - ٢
٢٢٤	تَحْدِيدُهُ وَأقسامُهُ :	العَطْفُ ١٢ - ٥
٢٢٥	تَحْدِيدُهَا وَألفاظُهَا :	الحِكَايَةُ ١٢ - ٦
٢٢٦	عِلَاقَةُ التَّابِعِ بالتَّبُوعِ فِي الصَّرْفِ والنَّحْوِ :	التَّوْبِيعُ ١٢ - ٧

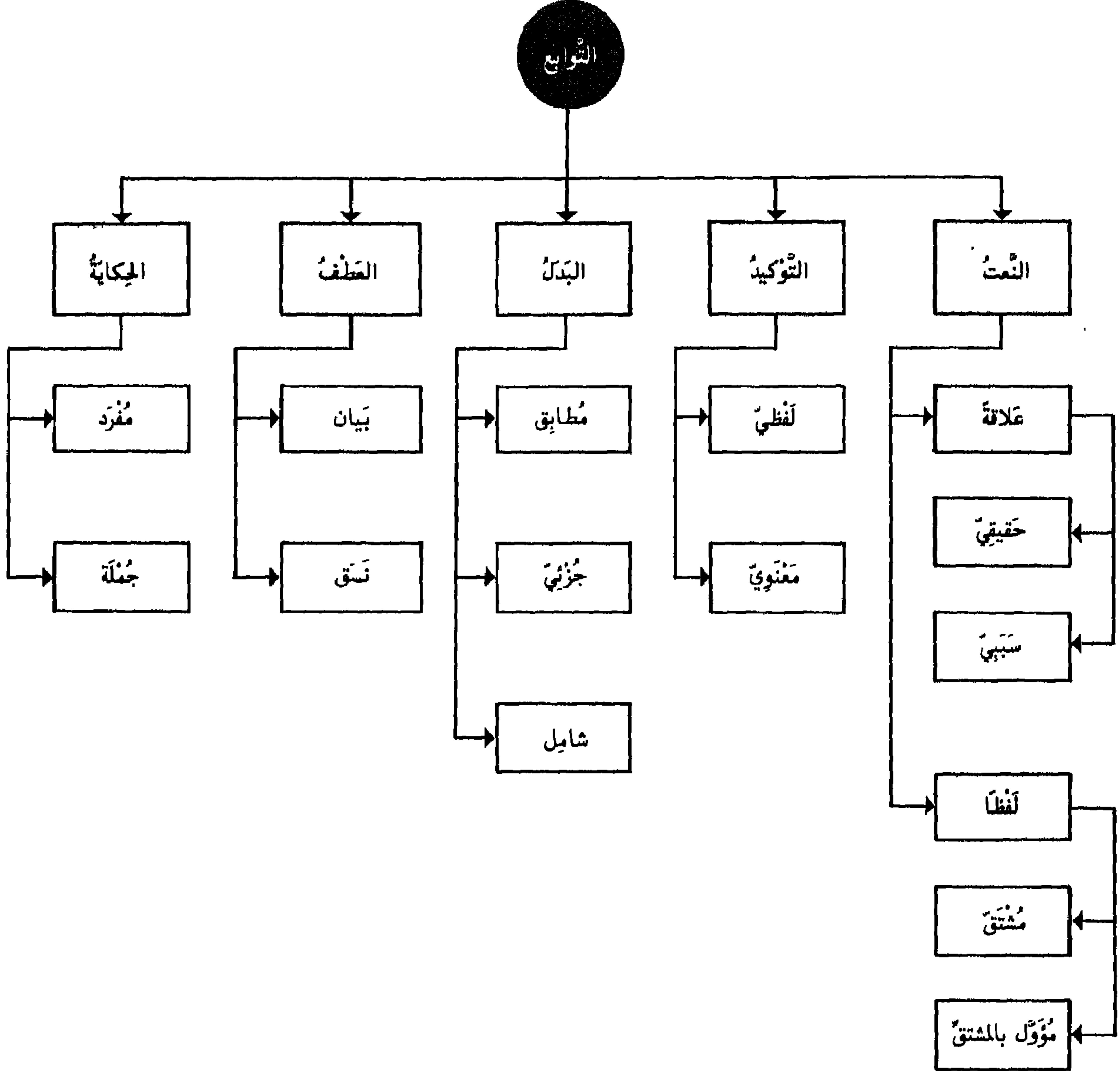

- قَدْ يَسْرِي إِعْرَابُ الكَلِمَةِ عَلَى مَا بَعْدَهَا فَيُرْفَعُ المَتَأَخِّرُ بِسَبَبِ رَفْعِ المَتَقَدِّمِ وَيُنْصَبُ بِسَبَبِ نَصْبِهِ وَهَلْمُ جَرًّا - وَيُسَمَّى المَتَأَخِّرُ تَابِعًا وَالمَتَقَدِّمُ مَتَبوعًا -

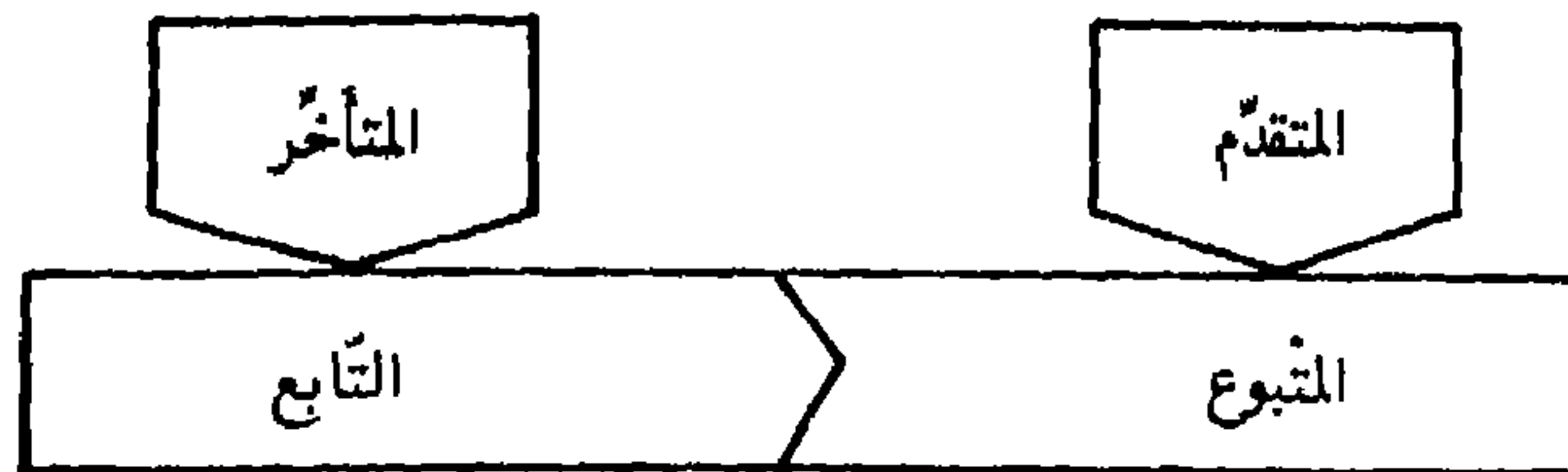

النعت - ٣ - تعدد النعت وقطعه وتقدمه وحذفه

- إذا تعددت النعوت واختلفت معنى النعت ولفظها وجب تفريقه بعطف بعضه على بعض
- إذا كان المنعوت مفرداً وتعددت نعوته جاز أن يعطف بعض النعوت على بعض وجاز أن لا يعطف

الجملة	النعت	العطف	الجملة	النعت	الجملة
تابع في الجر	تابع في الرفع	تابع في الرفع	تابع في الجر	تابع في الرفع	تابع في الرفع
مررت برجل	كاتب	وفقيه وشاعر	جاء زيد	العالم	الفقيه الشاعر

- يستثنى نعت اسم الإشارة المثنى والمجموع فلا يقال: مررت بهذين الطويل والقصير - ولا بهؤلاء الشاعر والكاتب والفقيه - على سبيل النعت - يجوز ذلك على سبيل البدل أو عطف البيان -

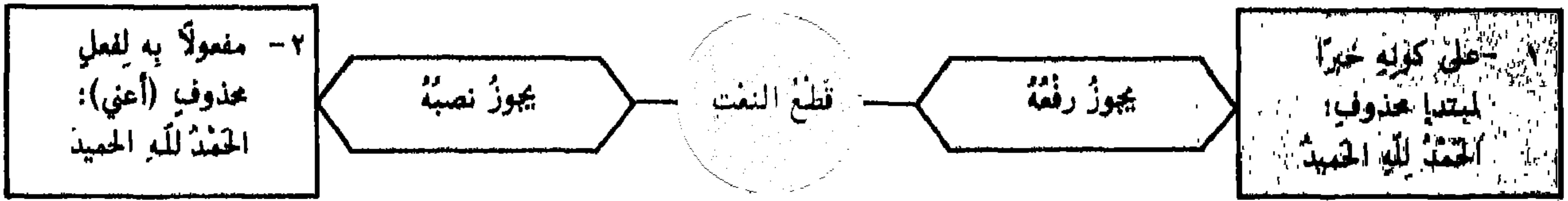

- يجوز قطع النعت إذا لم يكن ذكره لازماً للمنعوت كالنعت الذي يراد به المدح أو الذم أو الترحم

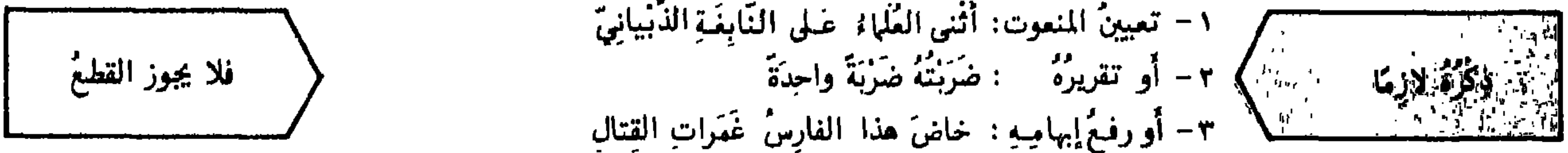

- إذا اختلف العاملان أو اختلف عملها يجب قطع نعت مفعوليهما الشامل لها إما على الخبرية وإما على المفعولية: رأيت عمراً وقام زيد الكريمان - الكريمين - ولا يجوز الإتيان - وإذا اختلف العمل، والعامل واحد وجب القطع أيضاً: ضرب زيد عمراً الشاعران - وذلك لاختلاف نسبه إليهما - وإذا كان العاملان متحدین معنى وعملاً ونعت مفعولاهما أتبع النعت: قدم بولس وحضر بطرس الكريمان - لأنها ينزلان منزلة العامل الواحد لاتحادها في المعنى - ويجوز القطع أيضاً -

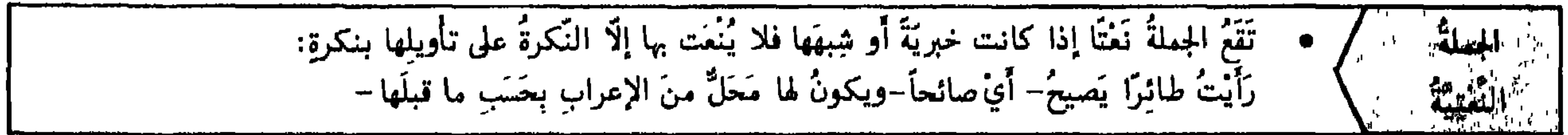

- لا تقع الجملة الإنشائية ولا الطلبية نعتاً - بخلاف الشرطية: رأيت فقيراً من يحسن إليه ينل ثواباً عند ربه -
- يشترط في الجملة الخبرية أن تكون مشتملة على ضمير ملفوظ أو مقدر يربطها بالموصوف وإلا كانت أجنبية عن المنعوت فلا يتخصص بها
- إذا نعت الاسم بمفرد وجملة فالأولى تقديم المفرد لأنه الأصل: رأيت رجلاً فقيراً لا يحسن إليه أحد

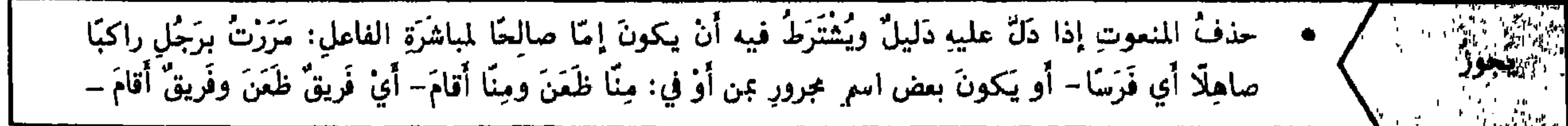
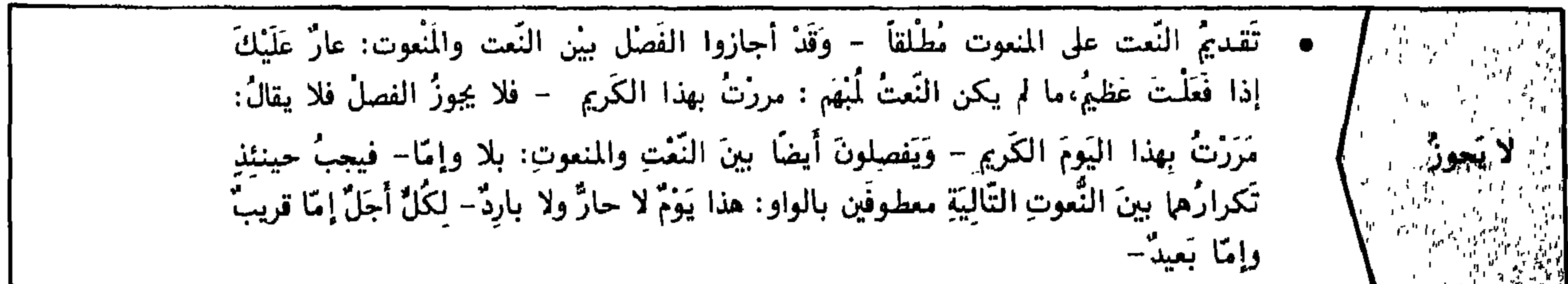

النَّعْتُ - ٢ - عَلاَقَةُ النَّعْتِ بِالْمَنْعُوتِ

• النَّعْتُ الْحَقِيقِيُّ يَتَّبِعُ مَا قَبْلَهُ وَيَرْقَعُ ضَمِيرَهُ

النَّعْتُ الْحَقِيقِيُّ يَتَّبِعُ الْمَنْعُوتَ فِي:

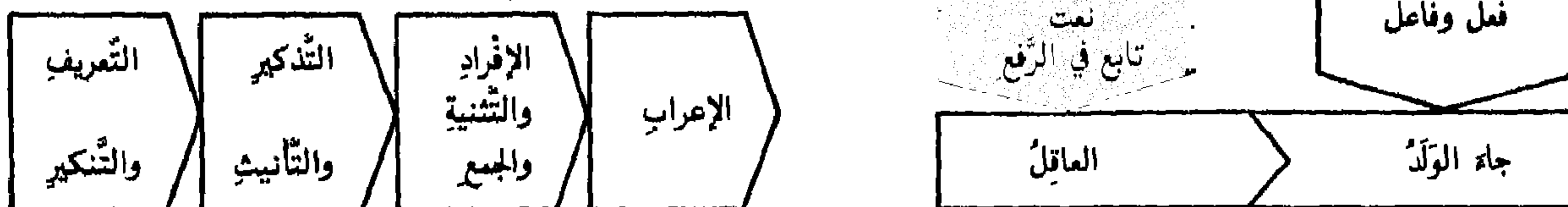

• إِنَّ مُطَابَقَةَ النَّعْتِ لِلْمَنْعُوتِ مَشْرُوطَةٌ بِأَنْ لَا يَمْنَعَنَّ مِنْ ذَلِكَ مَانِعٌ كَمَا فِي: صَبُورٌ وَجَرِيحٌ - وَأَفْعَلُ التَّفْضِيلِ الْمَقْرُونِ بِنِ: رَأَيْتُ امْرَأَةً صَبُورًا أَفْضَلَ مِنْ هِنْدٍ

أمثلة	النَّعْتُ	المنعوتُ
جاء اللُّبْنَانِيُّونَ الْفَاضِلُونَ الْبَنُونَ الصَّالِحُونَ أَوْ الصَّالِحَةُ الرِّجَالُ الْمُحْسِنُونَ أَوْ الْمُحْسِنَةُ المؤمناتُ الفاضلاتُ أَوْ الفاضلةُ اشترتُ كُتُبًا كَثِيرَةً اشترتُ كُتُبًا كَثِيرَاتٍ فَلْيَشْكُرْكَ الْكَوَاكِبُ النَّاطِقُونَ بِقُدْرَتِكَ عاشرنا قَوْمًا مُهَذَّبًا عاشرنا قَوْمًا مُهَذَّبِينَ جاء يوسُفُ ومَرْيَمُ الْعَامِلَانِ هَلَكَ الْجُنُودُ وَالْحَيُولُ النَّافِعُونَ	• وَجَبَتْ الْمَطَابَقَةُ • جازتِ الْمَطَابَقَةُ وَهِيَ الْأَفْضَلُ وَجازَ أَنْ يَكُونَ مَفْرَدًا مُؤَنَّثًا • بلفظِ الْمَفْرَدِ الْمُؤَنَّثِ - وَهُوَ الْأَجُودُ - أَوْ جَمْعِ مُؤَنَّثِ سَالِمٍ • يُسْتَعْمَلُ لَهُ مَا يُسْتَعْمَلُ لِلْعَاقِلِ • جازَ الْمَفْرَدُ • جازَ الْجَمْعُ • يَغْلِبُ الْمَذْكَرُ • يَغْلِبُ الْعَاقِلُ	١ - جَمَعَ مُذْكَرَ سَالِمٍ ٢ - جَمَعَ لِلْعَاقِلِ مَلْحَقًا بِجَمْعِ مَذْكَرِ سَالِمٍ جَمَعَ لِلْعَاقِلِ مَلْحَقًا بِجَمْعِ مَكْسُرٍ جَمَعَ لِلْعَاقِلِ مَلْحَقًا بِسَالِمٍ مُؤَنَّثٍ ٣ - جَمَعَ لِغَيْرِ عَاقِلٍ ٤ - مَا لَا يَغْتَلُ بِمَنْزِلَةِ الْعَاقِلِ ٥ - اسْمُ جَمْعٍ ٦ - مُؤَلَّفٌ مِنْ مَذْكَرٍ وَمُؤَنَّثٍ ٧ - مُؤَلَّفٌ مِنْ عَاقِلٍ وَغَيْرِ عَاقِلٍ

• النَّعْتُ السَّبْبِيُّ لَهُ حَالَتَانِ:

• أَنْ يَكُونَ مَقْرُونًا بِضَمِيرِ الْمَنْعُوتِ أَوْ مُضَافًا إِلَى مَا فِيهِ ضَمِيرُهُ

١ - يَتَّبِعُ مَا قَبْلَهُ فِي:

• جاء الرَّجُلُ الْفَاضِلُ مُعَلَّمُهُ

التعريف والتشكير

الإعراب

٢ - وَيَتَّبِعُ مَا بَعْدَهُ فِي:

• جاء الرَّجُلُ الْكَرِيمُ مُعَلَّمُوهُ

التذكير والثانيث

• إِلَّا إِذَا كَانَ جَمْعًا مُكْسَرًا فَيَجُوزُ جَمْعُهُ: جاءَ فِي الرَّجُلِ الْفُضْلَاءُ آبَاؤُهُ

• أَنْ لَا يَكُونَ مَقْرُونًا بِضَمِيرِ الْمَنْعُوتِ وَيَجْرِي مَجْرَى النَّعْتِ الْحَقِيقِيِّ أَيُّ يَتَّبِعُ مَا قَبْلَهُ فِي:

• رَأَيْتُ الْفَتَاةَ الْكَرِيمَةَ النَّسَبِ

• رَأَيْتُ رَجُلَيْنِ كَرِيمِي الْأَبِ

• رَأَيْتُ رِجَالًا حِسانَ الْوَجْهِ

التعريف

التذكير

الإفراد

الإعراب

والشكير

والثانيث

والجمع

تَحْدِيدُهُ وَأَقْسَامُهُ

التَّوَكِيدُ

• هو تابعٌ يُزيلُ عن مَثْبُوعِهِ ما لا يُرادُ مِنْ احتِلاتٍ مَعْنَوِيَّةٍ

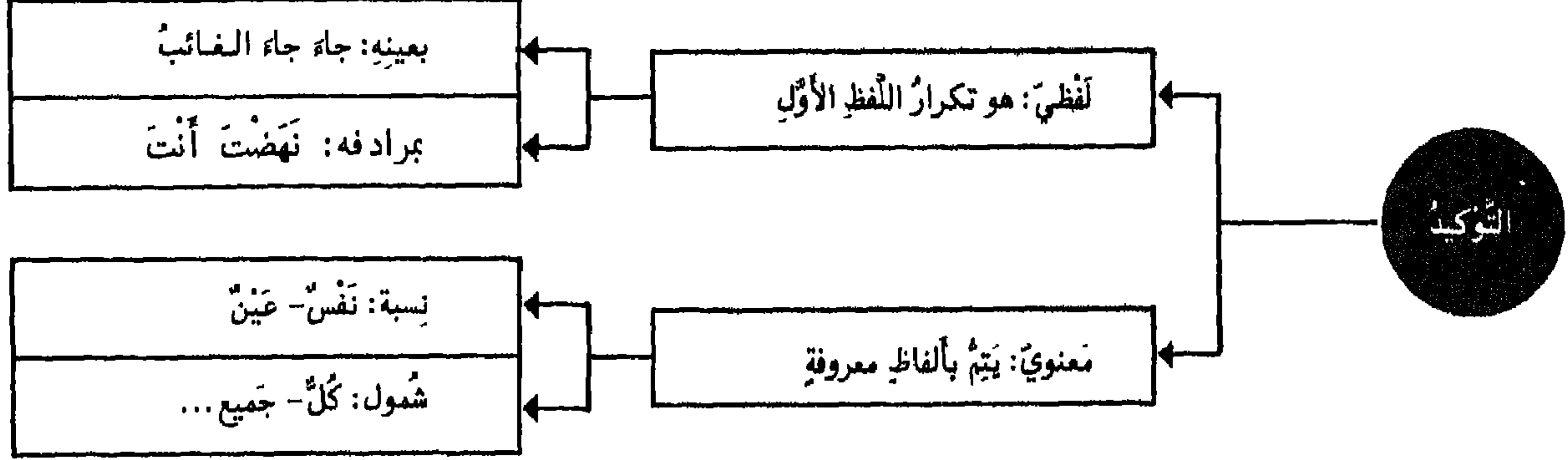

• يَكُونُ فِي: الْأَسْمِ - الضَّمِيرِ - الْفِعْلِ - الْحَرْفِ - الْجُمْلَةِ
• تُؤَكَّدُ بِالضَّمِيرِ الْمَرْفُوعِ الْمُنْفَصِلِ كُلِّ ضَمِيرٍ مُتَّصِلٍ أَوْ مُسْتَتِرٍ مَرْفُوعًا كَانَ أَمْ مَنْصُوبًا أَمْ مَجْرُورًا:
ذَهَبَ هُوَ - سَمِعْتُكَ أَنْتَ - مَرَرْتُ بِهِ هُوَ

التَّوَكِيدُ
اللَّفْظِيُّ

• يَكُونُ بِذِكْرِ كَلِمَةٍ: نَفْسٌ - عَيْنٌ - جَمِيعٌ - عَامَّةٌ - كُلٌّ - كِلَا - كِلْتَا.
• بِشَرَطٍ أَنْ تُضَافَ هَذِهِ الْمُؤَكَّدَاتُ إِلَى ضَمِيرٍ يَنْسَبُ الْمُؤَكَّدُ: ذَهَبَ الطَّالِبُ نَفْسُهُ

التَّوَكِيدُ
الْمَعْنَوِيُّ

• يُفِيدُ التَّوَكِيدُ بِهَا رَفْعَ احْتِمَالٍ أَنْ يَكُونَ فِي الْكَلَامِ مَجَازٌ أَوْ سَهْوٌ أَوْ نَسْيَانٌ
• إِذَا كَانَ الْمُؤَكَّدُ مَثْنًى أَوْ جَمْعًا تُجْمَعَانِ عَلَيَّ: أَنْفُسٌ - أَعْيُنٌ
• إِذَا أَكَّدْنَا بِهَا ضَمِيرَ رَفْعٍ مُتَّصِلًا، وَجَبَ تَأْكِيدُهُ قَبْلَ ذَلِكَ بِالضَّمِيرِ الْمُنْفَصِلِ:
جَاءَ هُوَ عَيْنُهُ

نَفْسٌ - عَيْنٌ

• تُفِيدَانِ فِي إِثْبَاتِ الْحُكْمِ لِلثَّانِيَيْنِ الْمُؤَكَّدَيْنِ مَعًا

كِلَا - كِلْتَا

• بُفِيدُ التَّوَكِيدُ بِهَا الدَّلَالَةُ عَلَى الْإِحَاطَةِ وَالشُّمُولِ: رَحَلَ الْقَوْمُ كُلُّهُمْ -
جَاءَتِ الْقَبِيلَةُ كُلُّهَا

كُلٌّ - أَجْمَعٌ - جَمِيعٌ - عَامَّةٌ

• يُؤْتَى فِي تَوَكِيدِ التَّوَكِيدِ بَعْدَ كَلِمَةٍ (كُلٌّ) بِكَلِمَةٍ (أَجْمَعُ).
جَاءَ الْجَيْشُ كُلُّهُ أَجْمَعُ

البَدَلُ : ١ - تحديده وأقسامه

• هو تابع مقصود بالحكم لذاته يُذكر متبوعه تمهيداً له

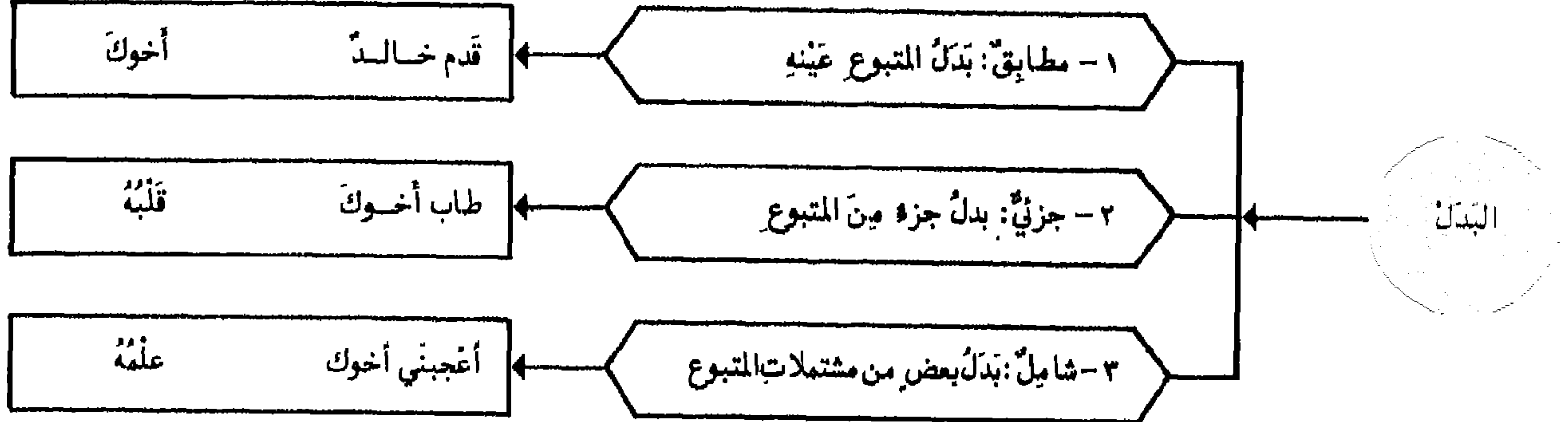

- ١- أخوك : هو خالد عينه ويسمى بدل كل من كل
 ٢- قلبه : هو بعضه أو جزء منه ويسمى بدل البعض من الكل
 ٣- علمه : هو من مشتملاته ويسمى بدل الاشتال
 • وقس عليه : أطاع حتى الموت موت الصليب - أكلت الرغيف ثلثه - أفادني الخطيب خطبته

• يُلحقُ ببدل الاشتال البدل الذي سماه النحاة بدل التفصيل وهو ما فصل الجمل الذي قبله: أكرم والديك: أباك وأمك - لك علي ثلاثة: فضل التربية وفضل التعليم وفضل التدبير
 وقوله: ألا في سبيل المجدي ما أنا فاعل عفاف وإقدام وحزم ونائل عفاف وإقدام الخ... بدل تفصيل من: ما

- ويجوز في هذا النوع من البدل الإتيان على الأصل : مررت بالرجلين : زيد وعمرو
 والرفع على تقدير - ها : مررت بالرجلين : زيد وعمرو
 والنصب على تقدير - أعني : مررت بالرجلين : زيدا وعمرا

لا يحتاج إلى رابط لأنه نفس المبدل منه في المعنى

بدل الكل من الكل

يحتاجان إلى رابط وهو الضمير الملفوظ أو المقدر:
 لله عليكم حج البيت من استطاع إليه سبيلاً - أي من استطاع منكم

بدل البعض من الكل
 وبدل الاشتال

- قد تنوب أن عن الضمير فتربط المبدل بالمبدل منه: قبلة اليد - أي يده
 • قد يأتي بدل البعض وليس معه ضمير مذكور ولا مقدر: ما جاءني أحد إلا هند - هند: بدل بعض من أحد - وهي مستغنية عن ارتباطها بضمير
 • إذا ضمّن المبدل منه حرف شرط أو حرف استفهام ظهر ذلك الحرف مع البدل: متى قمت إن ليلاً أو نهاراً أقوم - كيف أنت أصحح أم سقيم؟
 • لا يجوز التصريح بعامل المبدل منه ما لم يكن جاراً: استعنت بزيد بأخيك أو إذا كان البدل ضميراً: آمنت بالله به وحده

علاقة البدل بالبدل منه

البدل

- ٢

• البدل لا يتبع المبدل منه إلا في الإعراب - وأما في غير ذلك فيختلفان

نوع البدل والمبدل منه	الجملة والمبدل منه	البدل (تابع)
١ - المعرفة من المعرفة ٢ - المعرفة من النكرة ٣ - النكرة من المعرفة	جاء خالدٌ الفعلُ قِسمانِ مررتُ بزيدٍ	أخوكُ الجامدُ والمشتقُّ رجلُ عالمٍ
١ - المضمَر من الظاهر ٢ - الظاهر من المضمَر ٣ - المضمَر من المضمَر	رَأَيْتُ أَخَاكَ رَأَيْتُهُ رَأَيْتُهُ	إِيَّاهُ أَخَاكَ إِيَّاهُ
١ - الفعل من الفعل ٢ - الفعل من الاسم	قَامَ زَيْدٌ زَيْدٌ مُتَّقٍ	ذَهَبَ يَخَافُ اللَّهَ
١ - الجُمْلَةُ مِنَ الجُمْلَةِ	هُوَ اللَّهُ أَحَدٌ ارْحَلْ عَنَّا	اللَّهُ الصَّمَدُ لَا تُقِيمَنَّ عِنْدَنَا
١ - الجُمْلَةُ مِنَ المَفْرَدِ ٢ - المَفْرَدُ مِنَ الجُمْلَةِ	عَرَفْتُ زَيْدًا لَا إِلَهَ إِلَّا اللَّهُ	أَبُو مَنْ هُوَ كَلِمَةُ الإِخْلَاصِ
١ - يُبَدَلُ بِمَا سَقَطَ مِنَ الكَلَامِ	لَا إِلَهَ	إِلَّا اللَّهُ

• أي: لا إله مَوْجُودٌ

- ٣ - ٢: إذا كان المبدل منه ضمير متكلم أو مخاطب فلا يُبدل منه - فلا يُقال: رأيتك عمراً - ما لم يُقدّر الإحاطة كالـتوكيد فيبدل منه: خذوا هذا لكم ثلاثكم - قد غمرتنا بفضلك كبيرنا وصغيرنا
- ٣ - ٣: إذا وقع المضمَر مرفوعاً بعد مرفوع احتمال التوكيد والبدلية: قُمتُ أنا - وإذا وقع مرفوعاً بعد منصوب أو مجرور تعين فيه التوكيد: رأيتك أنت - هذا لي أنا
- ٣ - ١: لا يُشترط اتحاد الفعلين في الصيغة فتقول مع الإبدال: إن زارني زيدٌ يذهبُ إليّ أحسنُ إليّ - لأنّ الماضي قد انصرف إلى الاستقبال بوقوعه بعد أداة الشرط
- ٤ - ١: الفرق بين الفعل وبدل الجملة الفعلية هو أنّ الفعل يُنظرُ فيه إلى نفسه دون فاعله. والجملة يُنظرُ إليها برمتها فيكون الإتيان مجرد الفعل وحده وجموع الجملة بأسرها

- فيبدلُ الفعلُ مِنَ الفعلِ بَدَل كلِّ مِنَ كلِّ : متى تأتينا تُلمِّم بنا
• وبَدَلُ بعضٍ مِنَ كلِّ : إن تُصلِّ تسجدُ لله يرحمَكَ
• وبَدَلُ اشتغالٍ : مَنْ يَصِلُ إِلَيْنَا يَسْتَعِينُ بِنَا يُعْنُ
• ويقاسُ عليه بَدَلُ الجُمْلَةِ مِنَ الجُمْلَةِ

كلُّ ما يقعُ في الأسماء
يقعُ في الأفعالِ والجملِ

تَحْدِيدُهُ وَأَقْسَامُهُ

العطف

٢ - عطف النسق هو تابع يلي أحد حروف العطف				١ - عطف البيان هو تابع أشهر من متبوعه			
المعطوف (تابع)	العاطف (الحرف)	المعطوف عليه	الجملة	المعطوف (تابع)	المعطوف عليه	الجملة	
عَمَرُو	و	زَيْدٌ	جاء	زَيْدٌ	صاحِبُكَ	جاء	

- ١ - زيد عطف بيان على: صاحبك - وهو أشهر منه يزيدُه بيانًا - وفائدته إيضاح متبوعه إن كان معرفة - أو تخصيصه إن كان نكرة: لَبِسْتُ ثَوْبًا جُبَّةً - فَإِنَّ جُبَّةً - أَخَصُّ مِنْ: ثَوْبٍ
- كل عطف بيان يصح أن يحل محل المعطوف عليه ويمكن الاستغناء عنه

١ - يتفقان: في نحو: جاء صديقك زيدٌ يجوز أن يكون عطف بيان وبدل كل يقال: جاء زيدٌ - وجاء صاحبك - وإلا فيتعين العطف ويمتنع البدل	عطف البيان والبدل	٢ - يفتقان: لا يكون الأول مضمراً ولا تابعاً لمضمراً ولا فعلاً ولا تابعاً لفعل - يوافق
• عطف البيان يتبع ما قبله في الإعراب	الإفراد والتثنية والجمع	التذكير والتأنيث
	التعريف والتشكيك	

- ٢ - عطف النسق يجري بواسطة حروف العطف ويكون الإتيان في مشاركة الثاني للأول إما في اللفظ والمعنى جميعاً وإما في اللفظ فقط: جاء زيدٌ وعَمَرُو - جاء زيدٌ لا عَمَرُو
- يشترط لصحة العطف أن يصح توجه العامل إلى المعطوف أو إلى ما هو بمعناه: ذهب الأمير وخادمه - يصح هنا أن يتوجه العامل إلى: خادمه - فيقال: جاء خادمه - أما في نحو: قام يوسفٌ وأنا - فلا يصح أن يتوجه إلى: أنا - ولكن يتوجه إلى: التاء - وهو مرادفه أي بمعناه - فيقال: قام يوسفٌ وقمتُ
- إذا لم يصح توجه العامل إلى المعطوف ولا إلى مرادفه أضمر له عامل يلائمه وجعل ذلك من باب عطف الجمل: أقوم أنا وزيدٌ - قم أنت وزيدٌ - والتقدير: أقوم أنا ويقوم زيدٌ - قم أنت وليقم زيدٌ

- عطف النسق يتبع المعطوف عليه في الإعراب
- أنت وزيدٌ مسافران - جاء القاضي ورجلٌ
- فقط - وأما في غير ذلك فيجوز اختلافها:
- جاء عبد الله ومريمٌ - جاءت مريمٌ وعبد الله

أما
أو
بل
ثم
حتى
ف
لكن
لا
و

- لا يحسن العطف مع الضمير المرفوع المتصل بارزاً كان أم مستتراً إلا بعد توكيده بالضمير المرفوع المنفصل: قمتُ أنا وأخوك - أو بعد أن يفصل بين المعطوف والمعطوف عليه فاصلاً أيّاً كان: سافرتُ اليومُ والخادمُ - ما أشركنا ولا آباؤنا - قم أنت وعمرُو - أما الضمير المتصل المنصوب والضمير المنفصل مطلقاً فيعطف عليها بدون هذا الشرط: رأيتك وزيداً - ما قام إلا أنا وعمرُو - إياك والأسد
- إذا عطف على الضمير المنخفض وجبت إعادة العامل حرفاً كان أم اسماً ولو فصل بينها: رغبتُ فيه وفي حديثه - المالُ بيني وبين زيدٍ وكذلك حتى إذا عطف بها على مجرور: أحسن إلى الناس حتى إلى أعدائك
- يصح استعمال العطف بين الفعل والاسم بشرط أن يكون الاسم مما يقدر بالفعل: الطاعن الخيل ويشرب الدما
- يجري العطف بين الفعلين المتفقين في الصيغة طلباً للمناسبة: تكلم وأجاد - يحي ويميت - قم فأندِر
- يقع العطف بين الجملتين بشرط اتفاقهما في الخبرية والإنشائية: اقتربت الساعة وانشق القمر - كلوا واشربوا ولا تسرفوا - ويستحسن اتفاقهما أيضاً في الفعلية والاسمية: الله قادرٌ والإنسان ضعيفٌ - أحسن زيدٌ إلى عمرو فكفر بإحسانه - ويجوز الاختلاف بينهما: يخادعون الله والله خادعهم
- لا يجوز العطف إلا على معمول واحد: كان زيدٌ قائماً وعمروٌ جالساً

العطف
والضمير

العطف
والجملة

تحديد ألفاظها

الحكاية

- الحكاية هي إيراد اللفظ المسموع على هيئته من غير تغيير أو إيراد صفته
- للحكاية لفظتان: مَن - أي؟ - الاستفهاميتين

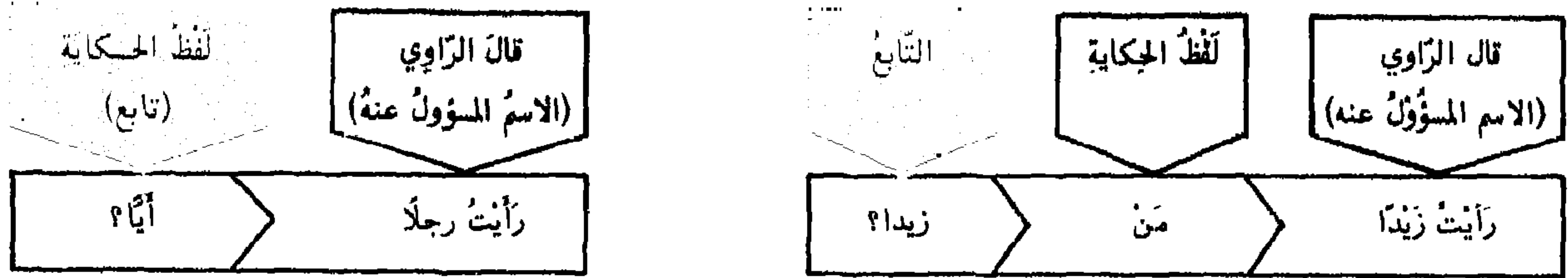

- مبنية في الصحيح ولا تتغير أحوالها في الوصل - أمّا في الوقف فتلحقها علامة التثنية والجمع والتأنيث للدلالة على حالة المسؤول عنه فيقال:
مَنُو - مَنان - مَنه - مَنَت - مَنَتان - مَنات



- أسلوبان:
١ - أسلوب باللفظتين: مَن - أي؟ -
٢ - أسلوب بغير كلمة كقول بعض العرب وقد قيل له:
هاتان تمرتان - دَعْنَا مَن تَمَرْتان -



- أسلوبان أيضاً:
١ - حكاية ملفوظ: قالوا: الحمد لله
٢ - حكاية مكتوب: قرأت: نصر من الله وفتح قريب



- مَن وأي: إذا سئل بها عن اسم منكر تشبعت الاسم المسؤول عنه في:

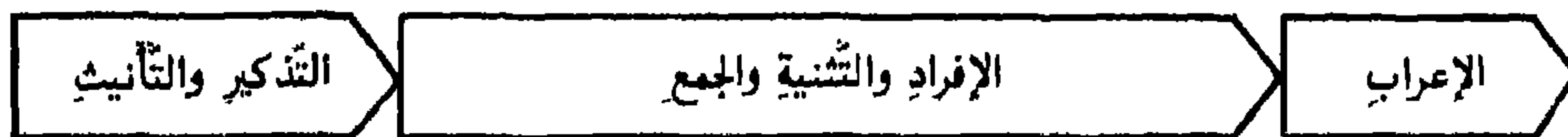

- فإذا قيل : جاء رجلٌ - فتسأل : أيٌّ و مَنو؟
رأيت رجلاً - فتسأل : أيّاً و مَناً؟
مررتُ برجلٍ - فتسأل : أيٌّ و مَنِي؟
جاء رجلانٍ - فتسأل : أيّانٍ و مَنانٍ؟
جاء رجالٌ - فتسأل : أيّونَ و مَنونَ؟ الخ...

- لا يُسأل عن العلم إلا: مَن - في كلِّ الأحوال وتكون: مَن - مبتدأ والاسم بعدها خيراً - فإذا قيل: جاء بطرسُ - تسأل: مَن بطرسُ؟

- إذا سبقت: مَن - واو العطف التزم الاسم الواقع بعدها الرفع في كلِّ حال:
فإذا قيل: جاء زيدٌ - ورأيتُ زيداً ومررتُ بزَيْدٍ - تسأل: ومَن زيدٌ؟

عَلَاقَةُ التَّابِعِ بِالْمَتَّبِعِ فِي الصَّرْفِ وَالنَّحْوِ

التَّوَابِعُ

في رفع ضمير المنعوتِ	١- التَّعْرِيفُ		١- التَّذْكِيرُ		١- الْإِفْرَادُ ٢- التَّشْنِيعُ ٣- الْجَمْعُ			في الإعرابِ
	٢	١	٢	١	٣	٢	١	

•	•	•	•	•	•	•	•	•
---	---	---	---	---	---	---	---	---

•	•	•	•	•	•	•	•	•
---	---	---	---	---	---	---	---	---

•	•	•	•	•	•	•	•	•
---	---	---	---	---	---	---	---	---

•	•	•	•	•	•	•	•	•
•	•	•	•	•	•	•	•	•
•	•	•	•	•	•	•	•	•

•								
---	--	--	--	--	--	--	--	--

•	•	•	•	•	•	•	•	•
---	---	---	---	---	---	---	---	---

•	يَجُوزُ	يَجُوزُ	يَجُوزُ	يَجُوزُ	يَجُوزُ	يَجُوزُ	يَجُوزُ	يَجُوزُ
---	---------	---------	---------	---------	---------	---------	---------	---------

•	•	•	•	•	•	•	•	•
---	---	---	---	---	---	---	---	---

•								
---	--	--	--	--	--	--	--	--

والتبعية

التوابع

حقيقي

التمتُّ

سببي مع ضمير المنعوت
سببي دون ضمير المنعوت

لفظي

التوكيد

مَعْنَوِيٌّ: نَفْسٌ - عَيْنٌ
مَعْنَوِيٌّ: كَلَا - كَلْنَا
مَعْنَوِيٌّ: كُلٌّ - جَمِيعٌ...

الأقسام الثلاثة

البدل

بيان

العطف

نسق

مَنْ؟ - أَيُّ؟ -

الحكاية

كلمات أخرى

النَّحْوُ وَالنَّحْوِيُّ

النحو التحليلي

٢٢٩	تمهيد	: النحو التحليلي	١٣ - ١
٢٣٠	نماذج شعرية مغربية	: النحو التطبيقي	١٣ - ٢ - ١
إلى	نماذج شعرية مغربية	: النحو التطبيقي	إلى
٢٤٩	نماذج شعرية مغربية	: النحو التطبيقي	١٣ - ٢ - ٢٠
٢٥٠	سورة الفاتحة	: النحو الإحصائي	١٣ - ٣ - ١
٢٥٢	سورة الرعد	: النحو الإحصائي	١٣ - ٣ - ٢
٢٥٤	سورة النحل	: النحو الإحصائي	١٣ - ٣ - ٣
٢٥٦	سورة الحج	: النحو الإحصائي	١٣ - ٣ - ٤
٢٥٨	سورة فاطر	: النحو الإحصائي	١٣ - ٣ - ٥
٢٦٠	سورة الطور	: النحو الإحصائي	١٣ - ٣ - ٦
٢٦٢	خلاصة الإحصاءات السابقة	: النحو الإحصائي	١٣ - ٣ - ٧
٢٦٣	جدول بالرموز المستعملة للوظائف الإعرابية	: النحو الوظيفي	١٣ - ٤ - ١
٢٦٤	قس بن ساعدة	: النحو الوظيفي	١٣ - ٤ - ٢
٢٦٥	الحجاج بن يوسف	: النحو الوظيفي	١٣ - ٤ - ٣
٢٦٦	ابن المقفع	: النحو الوظيفي	١٣ - ٤ - ٤
٢٦٧	الجاحظ	: النحو الوظيفي	١٣ - ٤ - ٥
٢٦٨	ابن عبد ربه	: النحو الوظيفي	١٣ - ٤ - ٦
٢٦٩	القاضي الفاضل	: النحو الوظيفي	١٣ - ٤ - ٧
٢٧٠	جدول عام بترقيم الحالات الإعرابية	: النحو المنهجي	١٣ - ٥ - ١
٢٧٢	جبران خليل جبران	: النحو المنهجي	١٣ - ٥ - ٢
٢٧٣	مي زياده	: النحو المنهجي	٧ - ٥ - ٣
٢٧٤	طه حسين	: النحو المنهجي	١٣ - ٥ - ٤
٢٧٥	أمين نخله	: النحو المنهجي	١٣ - ٥ - ٥
٢٧٦	عباس محمود العقاد	: النحو المنهجي	١٣ - ٥ - ٦

• يحتوي على أربعة أقسام: (١) تطبيقيّ - (٢) إحصائيّ - (٣) وظيفيّ - (٤) منهجيّ

١- النحو التَّطبيقيّ: فيه أربعون بيتاً أعربت كمظهر تطبيقيّ:

- لم يراعَ فيها عصر مُعيّن
- ولم تؤخذ من فنٍّ محدّد
- قسّم من الأبيات موجود في كتبٍ مسرودة في المراجع، لكنّ في إعراب بعضها، مخالفةً أو إصلاحاً وتصويباً، إن من ناحية صحّة ورود البيت أو من ناحية دقّة إعرابه
- شملت الأبيات - إلى حدٍّ ما - غالبية الموضوعات ومعظم الأدوات
- عند تعدّد الأوجه الإعرابيّة:

• حيناً ذكرت الأوجه والاحتمالات

• وحيناً آخر تمّ الاكتفاء بالأكثر شيوعاً والأسهل منالاً

٢- النحو الإحصائيّ: وفيه إحصاء للأفعال الماضية والمضارعة والأمر، ونسبة استعمال كلّ فعل، مع الحالات الإعرابيّة: رفعاً ونصباً وجزماً وبناءً. وهذا الجدول الإحصائيّ:

مبنيّ على نصوص من القرآن الكريم

والإحصاء قائم على سُورٍ أخذت بطريقة تلقائيّة، لكنّ الآيات اختير أن تكون من أوّل السُورة وبالتسلسل

أما الغاية منه، فهي تركيز الأضواء على الفعل من بين الكلمات العربيّة، لأنّ الفعل هو كلمة وجلة في آن واحد - فإحصاء الأفعال وإعرابها من نصٍّ معيّن يزيد في معرفة القارئ في علم البلاغة... وهل أبلغ من آيات القرآن الكريم كنصوص تُعتمدُ؟

٣- النحو الوظيفيّ: وفيه إبراز مقصود للوظائف الإعرابيّة الأساسيّة للاسم والفعل والحرف مع إهمال

الأوضاع الخاصّة المتأثّية من وجود الكلمة الواحدة تحت تأثير عاملين أحياناً، وتنطبق هذه الأوضاع الخاصّة على الفعل بوجه الإجمال، الذي يعرب أساساً كجملة فعلية ويكون أيضاً في محلّ كذا... كما وتسري على الاسم والحرف

فيعتمد النحو الوظيفيّ الوضع الإعرابيّ الأوّل للكلمة ويهمل المتمّات الناتجة عن البناء أو المحلّ أو علامات الإعراب الخ...

الغاية منه، مساعدة القارئ على التّحليل النّحويّ أثناء قراءة نصٍّ معيّن، دون انقطاع في حبل تفكيره وهو يتابع معنى النّصوص

٤- النحو المنهجيّ: وفيه منهج للتعبير عن إعراب الكلمات بواسطة الأرقام العربيّة مع الاحتفاظ بالوصف

الإعرابي الكامل لكلّ كلمة - والغاية منه:

- توحيد اللّغة الإعرابيّة لأنّ لا خلاف على الأرقام

- حصر الحالات الإعرابيّة في جدول واحد، يكون بمثابة بطاقة رقابة على صحّة الصّرف والنّحو

- إعداد الإعراب العربيّ لدخول الحساب الكهيريّ

- تسهيل الاختبارات الخطيّة للطلّاب... والتّصحيح للمعلّمين

فالشرح الإعرابيّ للكلمة الواحدة أصبح محصوراً بمجموعة من ستّة أرقام، تُقرأ من اليسار إلى اليمين، كلُّ رقمين مع بعضها البعض

وضعت الأسماء المضافة دائماً (كلّ، بعض...) في خانة أسماء الجنس رُغم إبهامها وعدم اكتمال اسميّتها دون الإضافة

تجنّبنا في اختيار الأرقام وضع الرّقم (صفر) في أوّل المجموعة وفي آخرها، منعاً للالتباس بينه وبين النّقطة في النّصوص. أمّا ضمن المجموعة المؤلّفة من ستّة أرقام فيمكن له أن يظهر

الخَوُّ الثُّبَيْتِيُّ - ١ - نَمَازِجُ شِعْرِيَّةٍ مُعْرَبَةٍ

كفى بجسمي نحولاً أنني رجلٌ لولا مخاطبتي إياك لم تترني

كفى بجسمي	فعل ماضٍ جارٌّ ومجرور	تأم للمعلوم مبني على الفتحة المقدرة على الألف للتعذر - الباء : حرف جر زائد - جسم : اسم مجرور لفظاً منصوب محلاً على أنه مفعول به - الياء : ضمير متصل في محل جر بالإضافة منصوب بالفتح لفظاً ناصب للاسم رافع للخبر . والنون للوقاية . والياء ضمير متصل مبني في محل نصب اسم أن مرفوع بالضم لفظاً . وهذه الجملة الاسمية سدت مسد فاعل لكفى
نحولاً أنني	تمييز حرف مشبه بالفعل	- مرفوع بالضمة المقدرة على ما قبل الياء لعدم المناسبة - والياء ضمير متصل مبني في محل جر بالإضافة . وخبر المبتدأ محذوف وجوباً . والجملة لا محل لها من الإعراب لأنها ابتدائية مبني في محل نصب مفعول به للمصدر مخاطبتي يجزم الفعل المضارع
رجلٌ لولا مُخاطبتي	خبر أن حرف امتناع لوجود مبتدأ	تر = فعل مضارع تام للمعلوم مجزوم بحذف حرف العلة من آخره النون = للوقاية . والياء ضمير متصل مبني في محل نصب مفعول به والفاعل ضمير مستتر وجوباً تقديره : أنت والجملة لا محل لها من الإعراب لوقوعها جواب شرط غير جازم
إياك لم تترني	ضمير منفصل حرف جزم فعل مضارع	

تأتي المكاره حين تأتي جملة وترى الشرور يجيء في الفلتات

تأتي المكاره حين تأتي	فعل مضارع تام للمعلوم فاعل تأتي ظرف زمان فعل مضارع	مرفوع بالضمة المقدرة على الياء للثقل مرفوع بالضم لفظاً مفعول فيه منصوب بالفتح لفظاً ، وهو متعلق بتأتي مرفوع بالضمة المقدرة على الياء للثقل . والفاعل ضمير مستتر جوازاً تقديره : هي والجملة في محل جر بالإضافة منصوب بالفتح لفظاً - الواو : حرف استئناف
جملة وترى	حال فعل مضارع	- ترى : فعل مضارع تام للمعلوم مرفوع بالضمة المقدرة على الألف للتعذر . والفاعل ضمير مستتر وجوباً تقديره : أنت منصوب بالفتح لفظاً مرفوع بالضم لفظاً . والفاعل ضمير مستتر جوازاً تقديره : هو والجملة في محل نصب مفعول به ثانٍ لترى متعلق بيجيء بالكسر لفظاً
الشرور يجيء في الفلتات	مفعول به فعل مضارع تام للمعلوم حرف جر اسم مجرور	

نماذج شعرية معربة

ألا ربَّ يوم، لك منهن، صالح، ولا سيَّاً يومٍ بدارة جُلجُل!

ألا	حرف استفتاح	شبيهه بالزائد
ربَّ	حرف جر	لفظاً مرفوع محلاً على أنه مبتدأ
يوم	اسم مجرور	اللام حرف جر. والكاف ضمير متصل مبني في محل جر مجرور الجار. والجار والمجرور متعلقان بخبر محذوف تقديره: موجود
لك	جار ومجرور	من: حرف جر متعلق بالخبر. وهن: ضمير متصل في محل جر مجرور الجار تابع له في الجر، وعلامة جرّه الكسر لفظاً
منهنَّ	جار ومجرور	- الواو حرف عطف
صالح	نعت يوم	- لا النافية للجنس
ولا سيَّاً	كلمة مركبة	- سيَّ اسم لا منصوب لأنه مضاف
يوم	خبر لمبتدأ محذوف	- ما: اسم موصول مبني في محل جر بالإضافة. وخبر لا محذوف
بدارة	جار ومجرور	تقديره: هو. والجملة لا محل لها من الإعراب لأنها صلة الموصول الباء: حرف جر متعلق بنعت يوم المحذوف وتقديره: مقضي.
جُلجُل	مضاف إليه	دارة: اسم مجرور بالكسر لفظاً. وهو مضاف مجرور بالكسر لفظاً

إنَّا لقومٌ أبت أخلاقنا شرفاً أن نبتدي بالأذى من ليس يؤذينا

إنَّا	حرف متبته بالفعل	ناصب للاسم رافع للخبر. والنات ضمير متصل مبني في محل نصب اسم إن
لقومٌ	- اللام: المرحلة	مرفوع بالضم لفظاً
أبت	- قوم: خبر إن	مبني على الفتحة المقدرة على الألف المحذوفة. والتاء للتأنيث
أخلاقنا	فعل ماض تام للمعلوم	مرفوع بالضم لفظاً. وهو مضاف مبني في محل جر بالإضافة
شرفاً	- أخلاق: فاعل	منصوب بالفتح لفظاً. والجملة في محل رفع نعت قوم.
أن	- نا: ضمير متصل	ومصدره.
نبتدي	تمييز	منصوب بالفتحة عوض عنها بالسكون للشعر. والفاعل ضمير مستتر
بالأذى	حرف نصب	وجوباً تقديره: نحن. والجملة في محل نصب مفعول به لأبت متعلق بنبتدي
من	فعل مضارع تام للمعلوم	وعلامة جرّه الكسرة المقدرة على الألف للتعذر
ليس	- الباء: حرف جر	مبني على السكون في محل نصب مفعول به لنبتدي
يؤذينا	- الأذى: اسم مجرور	رافع للاسم ناصب للخبر. واسمه ضمير مستتر جواراً تقديره: هو
	اسم موصول	مرفوع بالضم المقدرة على الياء للنقل. والفاعل ضمير مستتر جواراً
	فعل ماض ناقص	تقديره: هو
	- يؤذي: فعل مضارع	مبني في محل نصب مفعول به
	تام للمعلوم	وجملة يؤذينا في محل نصب خبر ليس
	- التاء: ضمير متصل	وجملة ليس يؤذينا لا محل لها من الإعراب لأنها صلة الموصول

النحو الطبّي ٣ - نماذج شعريّة معرّبة

لا تضحبن رقيقاً لست تأمنه بش الرقيق رقيق غير مأمون

لا	الناهية	تجزم الفعل المضارع
تضحبن	فعل مضارع تامّ للمعلوم	مبنيّ على الفتح في محلّ جزم. والنون للتوكيد. وفاعله ضمير مستتر وجوباً تقديره: أنت
رقيقاً	مفعول به	منصوب بالفتح لفظاً
لست	- ليس = فعل ماض ناقص	رافع للمبتدأ ناصب للخبر
تأمنه	- ت = ضمير متّصل - تأمن = فعل مضارع تامّ للمعلوم	مبنيّ في محلّ رفع اسم ليس مرفوع بالضمّ لفظاً. والفاعل ضمير مستتر وجوباً تقديره: أنت
بش	- الهاء = ضمير متّصل	مبنيّ في محلّ نصب مفعول به. والجملة في محلّ نصب خبر لست وجملة لست تأمنه في محلّ نصب نعت رقيقاً
الرقيق	فعل ماض جامد	لإنشاء الذمّ. مبنيّ على الفتح لفظاً
رقيق	فاعل بش	مرفوع بالضمّ لفظاً
	- مبتدأ	مرفوع بالضمّ لفظاً. وخبره جملة بش الرقيق
	- خبر لمبتدأ محذوف	مرفوع بالضمّ لفظاً
	- بدل من رقيق	تابع له في الرفع وعلامة رفعه الضمّ لفظاً
غير	نعت رقيق	تابع له في الرفع وعلامة رفعه الضمّ لفظاً. وهو مضاف
مأمون	مضاف إليه	مجرور بالكسر لفظاً (خفف التنوين لضرورة شعريّة)

نعمت جزاء المتقين الجنة دار الأمانى والمنى والمنى

نعمت	جزاء	المتقين	الجنة	دار	الأمانى	والمنى	والمنه
	- نعم = فعل ماض جامد						
	- ت = للتأنيث						
	فاعل نعم						
	مضاف إليه						
	- مبتدأ مؤخر						
	- خبر لمبتدأ محذوف						
	بدل من الجنة						
	مضاف إليه						
	- الواو حرف عطف						
	- المنى معطوف						
	- الواو حرف عطف						
	- المنه: معطوف						
		لإنشاء المدح مبنيّ على الفتح لفظاً					
		مرفوع بالضمّ لفظاً. وهو مضاف					
		مجرور بالياء لأنه جمع مذكر سالم					
		مرفوع بالضمّ لفظاً. وجملة نعمت جزاء خبر له					
		تقديره هي مرفوع بالضمّ لفظاً					
		تابع له في الرفع وعلامة رفعه الضمّ لفظاً. وهو مضاف					
		مجرور بالكسرة المقدّرة على الياء للثقل					
		تابع للأمانى في الجرّ وعلامة جرّه الكسرة المقدّرة على الألف للتعدّر					
		تابع له في الجرّ وعلامة جرّه الكسرة عوضاً عنها بالسكون للشعر					

النحو التطبيقي ٤ - نماذج شعرية معربة

نُبِّئْتُ أَنَّ أَبَا قَابُوسَ أَوْعَدَنِي وَلَا قَرَارَ عَلَيَّ زَأْرٍ مِثْنِ الْأَسَدِ

<p>للمجهول، مبني على السكون لاتصاله بضمير رفع متحرك مبني في محل رفع نائب فاعل ناصب للاسم رافع للخبر منصوب بالألف لأنه من الأسماء الخمسة - وهو مضاف مجرور بالفتحة عوضاً عن الكسرة لأنه ممنوع من الصرف للمعلوم مبني على الفتح لفظاً. والفاعل ضمير مستتر جوازاً تقديره: هو</p> <p>مبني في محل نصب مفعول به وجملة أوعدني في محل رفع خبر أنّ وجملة أنّ أبا قابوس أوعدني في محل نصب مفعول به</p> <p>ناصبة للاسم رافعة للخبر مبني في محل نصب</p> <p>بالكسر لفظاً. والجاء والمجرور في محل رفع خبر لا متعلق بالمصدر زأْر بالكسر لفظاً</p>	<p>- نُبِّئْتُ: فعل ماضٍ تامّ - ت: ضمير متصل حرف مشبه بالفعل اسم أنّ مضاف إليه - أوعدني: فعل ماضٍ تامّ - ن: للوقاية - ي: ضمير متصل</p> <p>- الواو: استثنائية - لا النافية للجنس اسم لا حرف جرّ اسم مجرور حرف جرّ اسم مجرور</p>	<p>نُبِّئْتُ أنّ أبا قابوس أوعدني ولا قرار علي زأْر من الأسد</p>
--	---	--

أَتَاهَا كِتَابِي بَعْدَ يَأْسٍ وَتَرْحَةٍ فَهَاتَتْ سُورًا يَ قَمْتُ بِهَا غَمًّا

<p>مبني على الفتحة المقدرة على الألف للتعدّر مبني في محل نصب مفعول به مقدّم مرفوع بالضمة المقدرة على ما قبل الياء لعدم المناسبة مبني في محل جرّ بالإضافة منصوب مفعول فيه. وهو متعلق بأتى وهو مضاف بالكسر لفظاً</p> <p>تابع له في الجرّ وعلامة جرّه الكسر لفظاً</p> <p>للمعلوم مبني على الفتح لفظاً. والفاعل ضمير مستتر جوازاً تقديره: هي</p> <p>وعلامة نصبه الفتحة لفظاً متعلق بالمصدر سرور مبني في محل جرّ بحرف الجرّ</p> <p>للمعلوم مبني على السكون لاتصاله بالضمير مبني في محل رفع فاعل متعلق بمت مبني في محل جرّ بحرف الجرّ وعلامة نصبه الفتحة لفظاً.</p>	<p>- أَتَاهَا: فعل ماضٍ تامّ للمعلوم - ها: ضمير متصل - كتاب: فاعل - ي: ضمير متصل ظرف زمان مضاف إليه مجرور - الواو: حرف عطف - ترحة: اسم معطوف - الفاء: حرف عطف - مات: فعل ماضٍ تامّ - ت: للتأنيث تمييز منصوب - الباء: حرف جرّ - الياء: ضمير متصل - الفاء: حرف عطف - مت: فعل ماضٍ تامّ - التاء: ضمير متصل - الباء: حرف جرّ - الهاء: ضمير متصل تمييز منصوب</p>	<p>أَتَاهَا كتابي بعد يأس وترحة فهاتت سرور بي فمتت بها غمًّا</p>
--	--	--

النحو التطبيقي ٥ - نماذج شعرية معربة

وأفضل غنم يُستفاد ويبتغي ذخيرة عقلٍ يختويها ويخرزُ

<p>وأفضل غنم يُستفاد ويبتغي ذخيرة عقلٍ يختويها ويخرزُ</p>	<p>- الواو: حسب ما قبلها - أفضل: مبتدأ مضاف إليه فعل مضارع تام - الواو: حرف عطف - يبتغي: فعل مضارع خبر المبتدأ مضاف إليه - يحتوي: فعل مضارع تام للمعلوم - الها: ضمير متصل - الواو: حرف عطف - يخرز: فعل مضارع تام للمعلوم</p>	<p>مرفوع بالضمّ لفظاً . وهو مضاف مجرور بالكسر لفظاً للمجهول مرفوع بالضمّ لفظاً ونائب الفاعل ضمير مستتر جوازاً تقديره: هو والجملة في محل جرّ نعت . تام للمجهول مرفوع بالضمّة المقدّرة على الألف للتّعذر ونائب الفاعل ضمير مستتر جوازاً تقديره: هو والجملة معطوفة على جملة يستفاد . مرفوع بالضمّ لفظاً . وهو مضاف مجرور بالإضافة وعلامة جرّه الكسر لفظاً مرفوع بالضمّة المقدّرة على الياء للثقل . والفاعل ضمير مستتر جوازاً تقديره: هو مبنيّ في محلّ نصب مفعول به . وجملة يحتويها في محلّ نعت لعقل مرفوع بالضمّ لفظاً . والفاعل ضمير مستتر جوازاً تقديره: هو . وجملة يخرز معطوفة على يحتويها</p>
---	--	--

وكائن ترى من صامت لك مُعجبٍ زيادته أو نقصه في التكلّم

<p>وكائن ترى من صامت لك معجب زيادته أو نقصه في التكلّم</p>	<p>- الواو: حسب ما قبلها - كائن: اسم كناية فعل مضارع تام للمعلوم حرف جرّ زائد اسم مجرور لفظاً - اللام حرف جرّ - الكاف: ضمير متصل بدل من صامت - زيادة: مبتدأ - الهاء: ضمير حرف عطف - نقص: اسم معطوف - الها: ضمير متصل حرف جرّ اسم مجرور</p>	<p>مبنيّ على السكون في محلّ نصب مفعول به ل ترى مرفوع بالضمّة المقدّرة على الألف للتّعذر والفاعل ضمير مستتر وجوباً تقديره: أنت منصوب محلاً على أنّه مفعول به ثانٍ ل ترى متعلّق بمعجب مبنيّ في محلّ جرّ بحرف الجرّ تابع له في الجرّ وعلامة جرّه الكسرة لفظاً مرفوع بالضمّ لفظاً متصل مبنيّ في محلّ جرّ بالإضافة على زيادة تابع له في الرفع مبنيّ في محلّ جرّ بالإضافة وعلامة جرّه الكسر لفظاً . والجارّ والمجرور في محلّ رفع خبر المبتدأ وجملة زيادته في التكلّم لا محلّ لها من الإعراب لأنها استئنافية</p>
--	--	---

التطبيقي ٦ - نماذج شعرية معربة

وَمَا الْمَالُ وَالْأَهْلُونَ إِلَّا وَدَائِعُ وَلَا بُدَّ يَوْمًا أَنْ تُرَدَّ الْوَدَائِعُ

<p>تعمل عمل ليس، بطل عملها لنقضها يالاً بالضم لفظاً</p> <p>على المال تابع له في الرفع وعلامة رفعه الواو لأنه ملحق بجمع المذكر السالم</p> <p>مرفوع بالضم لفظاً</p> <p>تعمل عمل إن</p> <p>مبني على الفتح في محل نصب منصوب مفعول فيه متعلق بترد</p> <p>للمجهول منصوب بالفتح لفظاً مرفوع بالضم لفظاً وأن وما بعدها مصدر مؤول خبر لا</p>	<p>ن</p> <p>- الواو: حسب ما قبلها - ما: النافية مبتدأ مرفوع - الواو: حرف عطف - الأهلون: معطوف أداة حصر خبر المبتدأ - الواو: حرف عطف - لا: النافية للجنس اسم لا ظرف زمان حرف مصدري ونصب فعل مضارع تام نائب فاعل</p>
---	--

وَمَنْ يَكُ ذَا فَضْلٍ قَبِيحٌ بِفَضْلِهِ عَلَى قَوْمِهِ يُسْتَفَنَ عَنْهُ وَيَذَمُّ

<p>جازم فعلين. مبني في محل رفع اسم يكن. (أو مبتدأ، خبره جملة الشرط) مجزوم بالسكون على النون المحذوفة. وهو فعل الشرط بالألف لأنه من الأسماء الخمسة. وهو مضاف بالكسر لفظاً</p> <p>على يك مجزوم وعلامة جزمه السكون. والفاعل ضمير مستتر جوازاً تقديره: هو متعلق بيبخل</p> <p>بالكسر لفظاً</p> <p>في محل جر بالإضافة بيبخل</p> <p>وعلامة جره الكسرة مبني في محل جر بالإضافة للمجهول. مجزوم بحذف حرف العلة وهو جواب الشرط. ونائب الفاعل ضمير مستتر جوازاً تقديره: هو متعلق بيبستغف</p> <p>مبني في محل جر بحرف الجر يذم: معطوف على يستغف ونائب الفاعل ضمير مستتر جوازاً تقديره: هو. وجملة يستغف عنه لا محل لها من الإعراب</p>	<p>ن</p> <p>- الواو: حسب ما قبلها - مَنْ: اسم شرط فعل مضارع ناقص خبر يكن منصوب مضاف إليه مجرور - الفاء: حرف عطف - يبيخل: فعل معطوف - الباء: حرف جر - فضل: اسم مجرور - الهاء: ضمير متصل حرف جر متعلق - قوم اسم مجرور - الهاء: ضمير متصل فعل مضارع تام - عن: حرف جر - ه: ضمير متصل الواو حرف عطف</p>
--	--

النحو التطبيقي ٧ - نماذج شعرية معربة

عسى الكرب الذي أمسيت فيه يكون وراءه فرج قريب

<p>مبنى على الفتحة المقدرة للتعدّر - من أفعال الرجاء مرفوع بالضم لفظاً مبنى في محل رفع نعت للكرب ناقص مبنى على السكون لاتصاله بالضمير يعمل عمل كان. مبنى في محل رفع اسم أمسى</p> <p>مبنى في محل جر مجرف الجر، والجار والمجرور في محل نصب خبر أمسى وجملة أمسيت فيه لا محل لها من الإعراب لأنها صلة الموصول. مرفوع بالضم لفظاً منصوب مفعول فيه . وشبه الجملة في محل نصب خبر يكون في محل جر بالإضافة . وجملة يكون وراءه . . في محل نصب خبر عسى مرفوع بالضم لفظاً تابع له في الرفع وعلامة رفعه الضم لفظاً</p>	<p>فعل ماضٍ ناقص اسم عسى اسم موصول أمسى : فعل ماضٍ -ت: ضمير متصل -في: حرف جرّ -ه: ضمير متصل</p> <p>فعل مضارع ناقص - وراء : ظرف مكان - ه: ضمير متصل اسم يكون نعت فرج</p>	<p>عسى الكرب الذي أمسيت فيه يكون وراءه فرج قريب</p>
---	---	---

إذا الجود لم يرزق خلاصاً من الأذى فلا الحمد مكسوباً ولا المال باقياً

<p>معنى الشرط . مبنى في محل نصب مفعول فيه لفعل محذوف يفسره ما بعده</p> <p>تام للمجهول . مجزوم بالسكون . ونائب الفاعل ضمير مستتر فيه جوازاً تقديره : هو منصوب بالفتح لفظاً متعلق بالمصدر خلاص وعلامة جرّه الكسرة المقدرة على الألف للتعدّر وجملة لم يرزق لا محل لها من الإعراب لجواب الشرط تعمل عمل ليس مرفوع بالضم لفظاً منصوب بالفتح لفظاً وجملة لا الحمد مكسوباً لا محل لها من الإعراب لأنها جواب الشرط</p> <p>مرفوع لفظاً منصوب لفظاً وجملة الجود مع الفعل المحذوف في محل جر مضاف إليه . وجملة لا المال باقياً معطوفة على لا الحمد مكسوباً .</p>	<p>ظرف يتضمّن نائب فاعل حرف جزم فعل مضارع مفعول به حرف جرّ اسم مجرور</p> <p>- الفاء : رابطة - لا : نافية اسم لا خبر لا</p> <p>- الواو : حرف عطف - لا توكيد للأولى اسم لا خبر لا</p>	<p>إذا الجود لم يرزق خلاصاً من الأذى فلا الحمد مكسوباً ولا المال باقياً</p>
---	---	---

النحو التطبيقي ٨ - نماذج شعرية معربة

كُلُّ المصائبِ قَدْ تَمُرُّ عَلَى الفتي فَتَهونُ غَيْرَ شَأْتِ الحسادِ

<p>كُلُّ المصائبِ قَدْ تَمُرُّ عَلَى الفتى فَتَهونُ غَيْرَ شَأْتِ الأعداءِ</p>	<p>مبتدأ مرفوع مضاف إليه حرف تقليل فعل مضارع تامّ للمعلوم حرف جرّ اسم مجرور - الفاء حرف عطف - تهون: فعل مضارع تامّ للمعلوم مستثنى منصوب مضاف إليه مضاف إليه</p>	<p>بالضمّ لفظاً . وهو مضاف مجرور وعلامة جرّه الكسر لفظاً مرفوع بالضمّ لفظاً . والفاعل ضمير مستتر جوازاً تقديره : هي . والجملة الفعليّة في محلّ رفع خبر متعلّق بتمرّ وعلامة جرّه الكسرة المقدّرة على الألف للتّعذر مرفوع بالضمّ لفظاً والفاعل ضمير مستتر جوازاً تقديره : هي والجملة معطوفة على تمرّ وعلامة نصبه الفتح لفظاً . وهو مضاف مجرور بالكسر لفظاً . وهو مضاف مجرور بالكسر لفظاً</p>
--	---	--

وَرَزَعْتُ نَفْسِي فِي النُّفُوسِ مَحَبَّةً لَا شَاكِيَا أَلَمَّا وَلَا مُتَضَجِّرًا

<p>وَرَزَعْتُ نَفْسِي فِي النُّفُوسِ مَحَبَّةً لَا شَاكِيَا أَلَمَّا وَلَا مُتَضَجِّرًا</p>	<p>- وَرَعَ: فعل ماضٍ - ت: ضمير متّصل - نفس: مفعول به - ي: ضمير متّصل حرف جرّ اسم مجرور مفعول لأجله نافية غير عاملة حال منصوب مفعول به - الواو حرف عطف - لا نافية حال ثانٍ</p>	<p>تامّ للمعلوم مبنيّ على السكون لاتّصاله بضمير رفع متحرّك مبنيّ في محلّ رفع فاعل منصوب بالفتحة المقدّرة على ما قبل الياء لعدم المناسبة . وهو مضاف مبنيّ في محلّ جرّ بالإضافة متعلّق بوزّعت وعلامة جرّه الكسر لفظاً منصوب بالفتح لفظاً بالفتح لفظاً لا اسم الفاعل شاكياً . منصوب بالفتح لفظاً توكيد للأولى منصوب بالفتح لفظاً</p>
---	--	---

النحو التطبيقي ٩ - نماذج شعرية معربة

نثرتهم فوق الأحياء نثرًا كما نثرت فوق العروس الدراهم

<p>تأم للمعلوم مبني على السكون لاتصاله بضمير رفع متحرك مبني في محل رفع فاعل متصل مبني في محل نصب مفعول به. والميم للجمع مفعول فيه. وهو مضاف متعلق بنثرتهم مجرور بالكسر لفظًا منصوب بالفتح لفظًا</p> <p>مبني في محل جر مجرور الجرّ تأم للمجهول مبني على الفتح لفظًا</p> <p>منصوب مفعول فيه متعلق بنثر. وهو مضاف مجرور بالكسر لفظًا مرفوع بالضم لفظًا والجملة الفعلية في تأويل مصدر مضاف إليه</p>	<p>نثر: فعل ماض - ت: ضمير متصل - هم: الهاء ضمير ظرف مكان منصوب مضاف إليه مفعول مطلق - الكاف: حرف جرّ - ما: مصدرية - نثر: فعل ماض - ت: للتأنيث ظرف مكان مضاف إليه نائب فاعل</p>	<p>نثرهم فوق الأحياء نثرًا كما نثرت فوق العروس الدراهم</p>
---	--	--

ملآن الجو أسلحة خفافًا ووجه الأرض أسلحة ثقلاً

<p>مبني على السكون لاتصاله بضمير رفع متحرك مبني في محل رفع فاعل بالفتح لفظًا بالفتح لفظًا في النصب والعلامة الفتح لفظًا</p> <p>على الجو تابع له في النصب والعلامة الفتح لفظًا. وهو مضاف مجرور بالإضافة والعلامة الكسر لفظًا وعلامة نصبه الفتح لفظًا في النصب والعلامة الفتح لفظًا</p>	<p>- ملأ: فعل ماض - ن: ضمير متصل مفعول به منصوب تمييز منصوب نعت تابع له - الواو: حرف عطف - وجه: معطوف مضاف إليه تمييز منصوب نعت تابع له</p>	<p>ملآن الجو أسلحة خفافًا وجه الأرض أسلحة ثقلاً</p>
---	---	---

إذا صحَّ عَوْنُ الخَالِقِ المرَّةَ لَمْ يَجِدْ عَسِيرًا مِنَ الأَمَالِ إِلَّا مُيسِّرًا

<p>يتضمَّن معنى الشَّرْطِ مبنيّ في محلِّ نصب متعلِّقٌ بيجد تامّ للمعلوم مبنيّ على الفتح لفظًا مرفوع بالضمّ لفظًا . وهو مضاف مجرور وعلامة جرّه الكسر لفظًا للمصدر عون . منصوب بالفتح لفظًا والجملة الفعلية لا محلّ لها من الإعراب لأنّها فعل الشَّرْطِ وقلب</p> <p>وعلامة جزمه السُّكُونُ . وقاعله ضمير مستتر جوازاً تقديره : هو . والجملة لا محلّ لها من الإعراب لأنّها جواب الشَّرْطِ</p> <p>منصوب بالفتح لفظًا متعلِّقٌ بنعت عسيرًا المحذوف وعلامة جرّه الكسر لفظًا</p> <p>منصوب وعلامة نصبه الفتح لفظًا</p>	<p>ظرف زمان فعل ماضٍ فاعل صحَّ مضاف إليه مفعول به</p> <p>حرف نفي وجزم فعل مضارع تامّ للمعلوم مجزوم</p> <p>مفعول به أوّل حرف جرّ اسم مجرور بمن أداة حصر مفعول به ثانٍ</p>	<p>إذا صحَّ عَوْنُ الخَالِقِ المرَّةَ</p> <p>لم يجد</p> <p>عسيرًا من الأمالِ إلا ميسِّرًا</p>
--	--	---

أرجو وأخشى وأدعو الله مبتغيًا عفوًا وعافيةً في الروح والجسد

<p>مرفوع بالضمة المقدّرة على الواو للثقل . والفاعل ضمير مستتر وجوباً تقديره : أنا</p> <p>مرفوع بالضمة المقدّرة على الألف للتّعذر . والفاعل مستتر وجوباً تقديره : أنا</p> <p>مرفوع بالضمة المقدّرة على الواو للثقل . والفاعل ضمير مستتر وجوباً تقديره : أنا</p> <p>مفعول به منصوب بالفتح لفظًا منصوب بالفتح لفظًا مبتغيًا منصوب بالفتح لفظًا</p> <p>على عفوًا ، تبعه في النّصب والعلامة الفتح لفظًا متعلِّقٌ بنعت عافية المحذوف وعلامة جرّه الكسر لفظًا</p> <p>وعلامة جرّه الكسر لفظًا</p>	<p>فعل مضارع تامّ للمعلوم</p> <p>- الواو : حرف عطف - أخشى : فعل مضارع - الواو : حرف عطف - أدعو : فعل مضارع - اسم الجلالة : حال مفعول به لاسم الفاعل - الواو : حرف عطف - عافية : اسم معطوف حرف جرّ اسم مجرور - الواو : حرف عطف - الجسد : اسم مجرور</p>	<p>أرجو وأخشى وأدعو الله مبتغيًا عفوًا وعافيةً في الروح والجسد</p>
---	---	--

النحو التطبيقي ١١ - نماذج شعرية معربة

قَوَاكِبِدَا مِنْ حُبِّ مَنْ لَا يُحِبُّنِي وَمِنْ عِبْرَاتٍ مَا لَهْنَ فَنَاءٌ

فواكيدا	- الفاء : حسب ما قبلها - وا : حرف نداء - كبد : منادى منصوب	للندبة بالفتحة المقدرة على ما قبل الياء المحذوفة وهو مضاف والياء ضمير متصل مبني في محل جر بالإضافة لا محل لها من الإعراب متعلق بحال محذوفة لكبد وعلامة جرّه الكسر لفظاً . وهو مضاف مبني في محل جر بالإضافة
من	- الألف : للندبة حرف جرّ	
حبّ	اسم مجرور بمن	
من	اسم موصول	
لا	حرف نفي	
يحبني	- يحبّ فعل مضارع تامّ للمعلوم	مرفوع بالضمّ لفظاً والنون للوقاية . والفاعل ضمير مستتر جوازاً تقديره : هو
ومن	- ي : ضمير متصل مبني - الواو حرف عطف	في محل نصب مفعول به . والجملة لا محل لها من الإعراب لأنها صلة الموصول
عبرات	- من حرف جرّ اسم مجرور	متعلق بحال محذوفة للكبد وعلامة جرّه الكسر لفظاً
ما	النافية تعمل عمل ليس	بطل عملها لتقدّم الخبر على الاسم
لهنّ	- اللام حرف جرّ - هنّ ضمير متصل	في محل جرّ بحرف الجرّ . والجارّ والمجرور في محل رفع خبر مقدّم . مرفوع بالضمّ لفظاً . والجملة الاسميّة في محل نعت لعبرات .
فناء	مبتدأ مؤخر	

أَفَاطِمَ مَهَلًا بَعْدَ هَذَا التَّدَلُّلِ وَإِنْ كُنْتِ قَدْ أَرْمَعْتِ صَرْمِي فَأَجْمَلِي

أفاطم	- الهمزة : حرف نداء - فاطم : منادى	للقريب مبني على ضمّ التاء المحذوفة للتخيم . في محل نصب مفعول به لفعل النداء المحذوف بالفتح لفظاً
مهلاً	مفعول مطلق منصوب	منصوب . مفعول فيه وهو مضاف متعلق بالمصدر مهلاً
بعد	ظرف زمان	اسم إشارة مبني في محل جرّ بالإضافة
هذا	الهاء للتثنية . ذا	تابع له في الجرّ والعلامة الكسرة لفظاً - أو بدل
التدلّل	عطف بيان	
وإن	- الواو : حرف عطف - إن : حرف شرط	جازم مبني في محل جزم لأنه فعل الشرط في محل رفع اسم كان
كنت	- فعل ماض ناقص - ت : ضمير متصل	
قد	حرف تحقيق	
أرْمَعْتِ	- فعل ماض تامّ للمعلوم	مبني على السكون لاتصاله بضمير رفع متحرك
صرمي	- ت : ضمير متصل - مفعول به	في محل رفع فاعل . والجملة في محل نصب خبر كان منصوب بالفتحة المقدرة على ما قبل الياء لعدم المناسبة . وهو مضاف مبني في محل جرّ بالإضافة
فأجملي	- الفاء : رابطة لجواب - أجملي : فعل أمر تامّ	الشرط مبني على حذف النون . والياء فاعل . والجملة في محل جزم جواب الشرط

النحو التطبيقي ١٢ - نماذج شعرية معربة

تَعَارَجْتُ لَا رَغْبَةَ فِي الْعَرَجِ وَلَكِنْ لِأَقْرَعَ بِسَابِ الْفَرَجِ

تَعَارَجْتُ	- تعارج: فعل ماض - ت: ضمير متصل حرف نفي مفعول لأجله حرف جر اسم مجرور - الواو حرف عطف - لكن: حرف استدراك - اللام - أقرع: فعل مضارع تام للمعلوم	تام للمعلوم. مبني على السكون لاتصاله بضمير رفع متحرك مبني في محل رفع فاعل منصوب بالفتح لفظاً متعلق بالمصدر رغبة بالكسر لفظاً للتعليل. (جرّ وغاية) منصوب بأن المضمرة. وعلامة نصبه الفتح لفظاً. والفاعل ضمير مستتر وجوباً تقديره: أنا وأن وما بعدها في تأويل مصدر مجرور باللام منصوب بالفتح لفظاً وهو مضاف مجرور بالكسر لفظاً
لا	مفعول به	
رغبة	مضاف إليه	
في		
المرج		
ولكن		
لأقرع		
باب		
الفرج		

وَإِذَا الْأُمُورُ تَعَاظَمَتْ وَتَشَابَهَتْ فَهَنَّاكَ يَعْتَرِفُونَ أَيْنَ الْمَفْرَعُ

وَإِذَا	- الواو: حسب ما قبلها - إذا: ظرف يتضمّن فاعل لفعل محذوف - تعاضمت: فعل ماض - التاء: للتأنيث - الواو حرف عطف - تشابه: فعل ماض	معنى الشرط مبني في محل نصب مفعول فيه متعلق بيعترفون يفسره الفعل الظاهر تام للمعلوم. مبني على الفتح لفظاً والفاعل ضمير مستتر جوازاً تقديره: هي والجملة المحذوفة في محل جرّ بالإضافة تام للمعلوم. مبني على الفتح لفظاً. والفاعل ضمير مستتر جوازاً تقديره: هي. والتاء للتأنيث الشرطية في محل نصب متعلق بيعترفون - هنا مستعار للزمان بشبه التثنية لأنه من الأفعال الخمسة. والواو فاعل. والجملة لا محل لها من الإعراب مبني في محل رفع خبر المبتدأ مرفوع بالضم لفظاً. والجملة الاسمية في محل نصب مفعول به ليعترفون
الأمر		
تعاضمت		
وتشابهت		
فهناك	- الفاء: في جواب إذا - هناك: ظرف مبني فعل مضارع مرفوع	
يعترفون	اسم استفهام مبتدأ مؤخر	
أين		
المفزع		

النحو التطبيقي ١٣ - نماذج شعرية معربة

ولقد أمر على اللئيم يسبي فأعسف ثم أقول لا يعنيني

ولقد	الواو: حسب ما قبلها اللام: حرف ابتداء قد: حرف تقليل فعل مضارع تام للمعلوم حرف جرّ اسم مجرور على يسب: فعل مضارع تام للمعلوم ن: للوقاية	مرفوع بالضمّ لفظاً. والفاعل ضمير مستتر وجوباً تقديره: أنا متعلق بأمر وعلاوة جرّه الكسر لفظاً مرفوع بالضمّ لفظاً. والفاعل ضمير مستتر جوازاً تقديره: هو
أمر	ي: ضمير متصل الفاء: حرف عطف أعف: فعل مضارع تام حرف عطف	مبني في محلّ نصب مفعول به. والجملة في محلّ جرّ نعت اللئيم للمعلوم مرفوع بالضمّ لفظاً والفاعل مستتر وجوباً تقديره: أنا
على	فعل مضارع تام للمعلوم حرف نفي	مرفوع بالضمّ لفظاً والفاعل ضمير مستتر وجوباً تقديره: أنا
اللئيم	يعني: فعل مضارع تام للمعلوم ن: للوقاية	مرفوع بالضمة المقدّرة على الياء للثقل. والفاعل مستتر وجوباً تقديره: أنا
يسبي	ي: ضمير متصل	مبني في محلّ نصب مفعول به. والجملة في محلّ نصب مفعول به
فأعسف		
ثمّ		
أقول		
لا		
يعنيني		

يسقط الطير حيث ينتشر الحب وتغشى منازل الكرماء

يسقط	فعل مضارع تام للمعلوم	مرفوع بالضمّ لفظاً
الطير	فاعل يسقط	مرفوع بالضمّ لفظاً
حيث	ظرف مكان	مبني في محلّ نصب مفعول فيه. متعلق بيسقط
ينتشر	فعل مضارع	تام للمعلوم مرفوع بالضمّ لفظاً
الحب	فاعل ينتشر	مرفوع بالضمّ لفظاً. والجملة الفعلية في محلّ جرّ بالإضافة
وتغشى	- الواو حرف عطف - تغشى: فعل مضارع	تام للمجهول مرفوع بالضمة المقدّرة على الألف للتعدّر مرفوع بالضمّ لفظاً. وهو مضاف مجرور بالكسر لفظاً
منازل	نائب فاعل	
الكرماء	مضاف إليه	

نَمَازِجُ شِعْرِيَّةٍ مُعْرَبَةٍ

- ١٤ -

النحو التطبيقي

إذا ما أتت من صاحب لك زلة فكن أنت محتالاً لزلت عذراً

إذا	ظرف يتضمن معنى	الشرط مبني في محل نصب مفعول فيه. متعلق ب: فكن.
ما	حرف زائد	
أتت	- أتى: فعل ماضٍ - ت: للتأنيث	تام للمعلوم مبني على الفتحة المقدرة على الألف المحذوفة للتعذر
من	حرف جر متعلق	بأتي
صاحب	اسم مجرور	وعلامة جره الكسر لفظاً.
لك	جار مجرور: اللام حرف جر - الكاف ضمير متصل	متعلق بصاحب مبني في محل جر بحرف الجر
زلة	فاعل أتى	مرفوع بالضم لفظاً والجملة الفعلية في محل جر بالإضافة
فكن	- الفاء رابطة - كن: فعل أمر ناقص	لجواب الشرط
أنت	توكيد للاسم	مبني على السكون. واسمه ضمير مستتر وجوباً تقديره: أنت
محتالاً	خبر كن	مبني في محل رفع
لزلته	- اللام حرف جر - زلة: اسم مجرور	منصوب بالفتح لفظاً متعلق بمحتالاً
عذراً	- الهاء: ضمير متصل مفعول به من	بالكسر لفظاً. وهو مضاف مبني في محل جر بالإضافة محتالاً منصوب بالفتح لفظاً - وجلة فكن محتالاً لا محل لها من الإعراب لأنها جواب الشرط

ما عاش من عاش مذموماً خصائله ولم يمست من يرى بالخير مذكوراً

ما	حرف نفي	
عاش	فعل ماضٍ تام	للمعلوم مبني على الفتح لفظاً
من	اسم موصول	مبني على السكون في محل رفع فاعل
عاش	فعل ماضٍ تام	مبني على الفتح لفظاً. والفاعل ضمير مستتر تقديره: هو.
مذموماً	حال منصوب	والجملة لا محل لها من الإعراب لأنها صلة الموصول
خصائله	- خصائل: نائب - الهاء: ضمير متصل	وعلامة نصبه الفتح لفظاً فاعل مرفوع بالضم. وهو مضاف مبني في محل جر بالإضافة
ولم	- الواو حرف عطف - لم: حرف نفي وجزم وقلب	
يمت	فعل مضارع تام للمعلوم	مجزوم وعلامة جزمه السكون
من	اسم موصول	مبني في محل رفع فاعل
يرى	فعل مضارع تام للمجهول	مرفوع بالضم المقدرة على الألف للتعذر ونائب الفاعل ضمير مستتر جوازاً تقديره: هو
بالخير	- الباء: حرف جر - الخير: اسم مجرور	ولا محل للجملة في الإعراب لأنها صلة الموصول متعلق بمذكوراً
مذكوراً	حال	بالكسر لفظاً منصوب بالفتح لفظاً

النحو التطبيقي ١٥ - نماذج شعرية معربة

أنا ملء جفوني عن شواردها ويسهر الخلق جرّاهما ويختصم

<p>بالضمّ لفظاً. والفاعل ضمير مستتر وجوباً تقديره: أنا المطلق منصوب بالفتح لفظاً. وهو مضاف مجرور بالكسر لفظاً مبنيّ في محلّ جرّ بالإضافة بأنا وعلامة جرّه الكسر لفظاً. وهو مضاف مبنيّ في محلّ جرّ بالإضافة</p> <p>تأمّ للمعلوم مرفوع بالضمّ لفظاً بالضمّ لفظاً منصوب بالفتح المقدّر على الألف للتّعذر. وهو مضاف مبنيّ في محلّ جرّ بالإضافة عطف</p> <p>مرفوع بالضمّ لفظاً. والفاعل ضمير مستتر جوازاً تقديره: هو</p>	<p>فعل مضارع تامّ للمعلوم مرفوع نائب عن المفعول جفون: مضاف إليه - الياء: ضمير متصل حرف جرّ متعلّق شوارد: اسم مجرور الها: ضمير متصل - الواو: حرف عطف - يسهر: فعل مضارع فاعل مرفوع جرّاً: مفعول لأجله الها: ضمير متصل - الواو: حرف - يختصم: فعل مضارع تامّ للمعلوم</p>	<p>أنا ملء جفوني عن شواردها ويسهر الخلق جرّاهما ويختصم</p>
--	--	--

يا أيّها الرّجل المعلّم غيره هلاّ لنفك كان ذا التعلّم

<p>على الضمّ في محلّ نصب مفعول به. والها: للتنبية تابع له في الرفع والعلامة الضمّ لفظاً تابع له في الرفع والعلامة الضمّ لفظاً لاسم الفاعل المعلّم. منصوب بالفتح لفظاً. وهو مضاف مبنيّ في محلّ جرّ بالإضافة ولوم متعلّق بكان بالكسر لفظاً. وهو مضاف مبنيّ في محلّ جرّ بالإضافة بمعنى حصل. مبنيّ على الفتح لفظاً مبنيّ في محلّ رفع فاعل تابع له في الرفع. والعلامة الضمّ لفظاً</p>	<p>حرف نداء مُنَادَى مبنيّ عطف بيان نعت الرّجل - غير: مفعول به -الها: ضمير متصل حرف توبيخ - اللام: حرف جرّ - نفس: اسم مجرور - الكاف: ضمير متصل فعل ماض تامّ اسم إشارة بدل من ذا</p>	<p>يا أيّها الرّجل المعلّم غيره هلاّ لنفك كان ذا التعلّم</p>
--	---	--

النحو التطبيقي ١٦ - نماذج شعرية معربة

وإني وإن كنت الأخير زمانه لآتٍ بما لم تستطع الأوائل

وإني	- الواو: حسب ما قبلها - إن: حرف مشبه - ي: ضمير متصل	بالفعل ناصب للاسم رافع للخبر مبني في محل نصب اسم إن
وإن	- الواو: حرف عطف - إن: حرف شرط	يجزم فعلين مضارعين مبني في محل جزم فعل الشرط مبني في محل رفع اسم كان
كنت	- فعل ماض ناقص - ت: ضمير متصل	بالفتح لفظاً من الصفة المشبهة الأخير. مرفوع بالضم لفظاً - ويصح الجر على أنه مضاف إليه
الأخير زمانه	خبر كان منصوب - زمان: فاعل	مبني في محل جر بالإضافة
لآتٍ	- الهاء: ضمير متصل اللام: المرحلقة آت: خبر إن	مرفوع بالضمّة المقدّرة على الياء المحذوفة لأنّه اسم منفوص متعلّق باسم الفاعل آتٍ
بما	- الباء حرف جرّ - ما: اسم موصول	مبني في محلّ جرّ بحرف الجرّ ونفي وقلب
لم تستطع	حرف جزم فعل مضارع تامّ للمعلوم مجزوم	بالسكون، والهاء ضمير متصل مبني في محل نصب مفعول به. والجمله لا محلّ لها من الإعراب لأنها صلة الموصول
الأوائل	فاعل مرفوع	بالضمّ لفظاً

وكم عند الحكومة من رجالٍ تراهم سادة وهم العبيد

وكم	- الواو: حسب - كم: الخبرية، ظرف مكان	ما قبلها اسم كناية مبني في محل رفع مبتدأ منصوب مفعول فيه متعلق بخبر كم المحذوف. وهو مضاف مجور بالكسر لفظاً
عند الحكومة من رجالٍ تراهم	مضاف إليه حرف جرّ زائد اسم مجرور ترى: فعل مضارع	لفظاً منصوب محلاً على أنه تمييز. تامّ للمعلوم مرفوع بالضمّة المقدّرة على الألف للتعدّر. والفاعل ضمير مستتر وجوباً تقديره: أنت
سادة وهم	الهاء: ضمير متصل مفعول به ثان	مبني في محل نصب مفعول به. والميم للجمع منصوب بالفتح لفظاً. وجمله تراهم سادة في محل جرّ نعت الحالية
العبيد	- الواو: - هم: ضمير منفصل خبر المبتدأ	مبني في محل رفع مبتدأ مرفوع بالضمّ لفظاً. والجمله الاسمية في محل نصب حال

النحو التطبيقي ١٧ - نماذج شعرية معربة

ألا لا يجهلن أحدٌ علينا فنجهل فوق جهل الجاهلينا

<p>ألا لا يجهلن أحدٌ علينا فجهلن فوق جهل الجاهلينا</p>	<p>أداة تنبيه النَّاهية فعل مضارع تأمّ للمعلوم فاعل مرفوع على: حرف جرّ نا: ضمير متصل الفاء: السببية نجهل: فعل مضارع تأمّ للمعلوم ظرف مكان مضاف إليه مضاف إليه</p>	<p>واستفتاح تجزم الفعل المضارع مبنيّ على الفتح في محلّ جزم. والنون للتوكيد بالضمّ لفظاً متعلّق بجهلن مبنيّ في محلّ جرّ بحرف الجرّ تنصب المضارع بأن المضمر منصوب بالفتح لفظاً. والفاعل ضمير مستتر وجوباً تقديره: نحن منصوب مفعول فيه متعلّق بنجهل. وهو مضاف مجرور بالكسر لفظاً. وهو مضاف مجرور وعلامة جرّه الياء لأنّه جمع مذكر سالم. والألف للشعر</p>
--	---	---

وإذا الشّيخُ قال أفُ فما ملّ حياةٌ وإنما الضُّعفُ ملّاً

<p>وإذا الشّيخ قال أفُ فما ملّ حياةٌ وإنّما الضعفُ ملّاً</p>	<p>الواو: حسب إذا: ظرف يتضمّن فاعل لفعل فعل ماضٍ تامّ اسم فعل مضارع - الفاء واقعة في - ما: حرف نفي فعل ماضٍ تامّ مفعول به - الواو حرف عطف - إنّ: حرف مشبّه - ما: الكاكة مفعول به فعل ماضٍ تامّ</p>	<p>ما قبلها معنى الشّرط. مبنيّ في محلّ نصب مفعول فيه متعلّق بملّ محذوف يفسّره الفعل الذي يليه للمعلوم. مبنيّ على الفتح لفظاً. والفاعل ضمير مستتر جوازاً تقديره: هو. والجملة في محلّ جرّ بالإضافة. بمعنى أتضجّر. وفاعله ضمير مستتر وجوباً تقديره: أنا. والجملة في محلّ نصب مفعول به جواب الشّرط للمعلوم. مبنيّ على الفتح لفظاً. والفاعل ضمير مستتر جوازاً تقديره: هو. منصوب بالفتح لفظاً بالفعل بطل عمله مقدّم منصوب بالفتح لفظاً للمعلوم مبنيّ على الفتح لفظاً. والفاعل ضمير مستتر جوازاً تقديره: هو. والألف للشعر</p>
--	--	--

النحو التطبيقي ١٨ - نماذج شعرية معربة

صاح شمر ولا تزل ذاكر الموات فسيانهُ ضلالٌ مبین

صاح شمر ولا	منادى مرخم فعل أمر تام مبني - الواو: حرف عطف - لا: الناهية	مبنى على الضم في محل نصب مفعول به لفعل النداء المحذوف على السكون، والفاعل ضمير مستتر وجوباً تقديره: أنت
تزل ذاكر الموات فسيانهُ	فعل مضارع ناقص خبر تزل منصوب مضاف إليه - الفاء حرف استئناف - نسيان: مبتدأ - الهاء: ضمير متصل خبر المبتدأ	تجزم الفعل المضارع مجزوم. وعلامة جزمه السكون. والاسم ضمير مستتر وجوباً تقديره: أنت بالفتح لفظاً. وهو مضاف مجرور بالكسر لفظاً
ضلالٌ مبین	نعت تابع له	مرفوع بالضم لفظاً مبني في محل جر بالإضافة مرفوع بالضم لفظاً في الرفع وعلامة رفعه الضم لفظاً

وما كلُّ من يبدي البشاشة كائناً أخاك إذا لم تلقه لك منجداً

وما كلُّ من يبدي البشاشة كائناً أخاك	- الواو: بحسب ما قبلها - ما: نافية تعمل عمل اسم ما اسم موصول فعل مضارع تام للمعلوم مفعول به خبر ما خبر كائن اسم الفاعل	ليس مرفوع بالضم لفظاً. وهو مضاف مبنى على السكون في محل جر بالإضافة مرفوع بالضمة المقدرة على الياء للثقل. والفاعل ضمير مستتر جوازاً تقديره: هو. والجملة لا محل لها من الإعراب لأنها صلة الموصول منصوب بالفتح لفظاً منصوب بالفتح لفظاً الناقص منصوب بالألف لأنه من الأسماء الخمسة وهو مضاف والكاف ضمير متصل مبني في محل جر بالإضافة الشرط مبني في محل نصب مفعول فيه.
إذا لم تلقه لك: منجداً	ظرف يتضمّن معنى حرف جزم ونفي وقلب فعل مضارع تام للمعلوم مجزوم - اللام حرف جر - الكاف ضمير متصل مفعول به ثان	بجذب حرف العلة. والهاء ضمير متصل مبني في محل نصب مفعول به والفاعل ضمير مستتر وجوباً تقديره: أنت والجملة في محل جر بالإضافة متعلق بمنجداً مبني في محل جر بحرف الجر منصوب بالفتح لفظاً

النحو التطبيقي ١٩ - نماذج شعرية معربة

لا تخبي أني هجرتك طائعا حدث، لعمرك، رائع أن تهجري

<p>وعلامة جزمه حذف النون لأنه من الأفعال الخمسة. والياء ضمير متصل مبني في محل رفع فاعل ناصب للاسم رافع للخبر في محل نصب اسم أن على السكون لا اتصاله بالضمير مبني في محل رفع فاعل مبني في محل نصب مفعول به. والجملة الفعلية (هجرتك) في محل رفع خبر أن والجملة الاسمية (أني هجرتك) في محل نصب مفعول به منصوب بالفتح لفظاً بالضم لفظاً بالضم وخبره محذوف وجوباً. وهو مضاف في محل جر بالإضافة تابع له في الرفع والعلامة الضم لفظاً بحذف النون لأنه من الأفعال الخمسة. والياء ضمير متصل مبني في محل رفع نائب فاعل. وأن وما بعدها في تأويل مصدر مبتدأ مؤخر</p>	<p>الناهية مجزم المضارع فعل مضارع تام للمعلوم مجزوم أن: حرف مشبه بالفعل ي: ضمير متصل مبني هجر: فعل ماض تام للمعلوم مبني ت: ضمير متصل ك: ضمير متصل حال خبر مقدم مرفوع - اللام الموطئة للقسم - عمر: مبتدأ مرفوع ك: ضمير متصل مبني نعمت حدث حرف نصب ومصدر فعل مضارع تام للمجهول منصوب</p>	<p>لا تخبي أني هجرتك طائعا حدث لعمرك رائع أن تهجري</p>
---	---	---

عبتاً يُحاول ذو الهوى كتمانهُ عبتُ الهوى يقوى على الكتمان

<p>المطلق منصوب بالفتح لفظاً بالضم لفظاً لأنه من الأسماء الخمسة. وهو مضاف بالكسرة المقدرة على الألف للتعذر منصوب بالفتح لفظاً مبني في محل جر بالإضافة بالضم لفظاً. وهو مضاف مجرور بالكسرة المقدرة على الألف للتعذر مرفوع بالضمة المقدرة على الألف للتعذر. والفاعل ضمير مستتر جوازاً تقديره: هو. والجملة الفعلية في محل رفع خبر المبتدأ متعلق بيقوى وعلامة جرّه الكسر لفظاً</p>	<p>نائب عن المفعول فعل مضارع تام للمعلوم مرفوع فاعل مرفوع بالواو مضاف إليه مجرور - كتمان: مفعول به - الهاء: ضمير متصل مبتدأ مرفوع مضاف إليه فعل مضارع تام للمعلوم حرف جر اسم مجرور</p>	<p>عبتاً يُحاول ذو الهوى كتمانهُ عبتُ الهوى يقوى على الكتمان</p>
---	--	---

يُنْفِضِي حَيَاءً وَيُنْفِضِي مِنْ مَهَابَتِهِ فَلَا يُكَلِّمُ إِلَّا حِينَ يَبْتَسِمُ

يُنْفِضِي	فعل مضارع تامّ للمعلوم مرفوع مفعول لأجله - الواو حرف عطف - يُنْفِضِي: فعل مضارع تامّ حرف جز متعلق يُنْفِضِي	بالضمة المقدّرة على النياء للثقل. والفاعل ضمير مستتر جوازاً تقديره هو منصوب بالفتح لفظاً
حياة ويُنْفِضِي	مهايته: اسم مجرور الماء: ضمير متصل الفاء: حرف عطف - لا: حرف نفي	للمجهول مرفوع بالضمة المقدّرة على الألف للتعدّر ونائب الفاعل ضمير مستتر جوازاً تقديره هو
مِنْ	فعل مضارع تامّ أداة حصر ظرف زمان	لفظاً منصوب محلاً على أنه مفعول لأجله في محلّ جرّ بالإضافة.
مهابته	فعل مضارع تامّ للمعلوم مرفوع	للمجهول مرفوع بالضمّ لفظاً. ونائب الفاعل ضمير مستتر جوازاً تقديره هو
فلا		منصوب بالفتح متعلق بـيُكَلِّمُ
يُكَلِّمُ		بالضمّ لفظاً. والفاعل ضمير مستتر جوازاً تقديره هو. والجمله في محلّ جرّ بالإضافة.
إِلَّا		
حين		
يبتسم		

ما الخَيْرُ صَوْمٌ يَذُوبُ الصَّائِمُونَ لَهُ وَلَا صَلَاةٌ وَلَا صُوفٌ عَلَى الْجَسَدِ

ما	نافية	لا عمل لها. (يحسب نظريّة من يهملونها على الإطلاق)
الخير	مبتدأ مرفوع	بالضمّ لفظاً
صوم	خبر مرفوع	بالضمّ لفظاً
يذوب	فعل مضارع تامّ للمعلوم	مرفوع بالضمّ لفظاً
الصائمون	فاعل مرفوع	بالواو لأنه جمع مذكّر سالم. والجمله الفعلية في محلّ رفع نعت لصوم
له	- اللام حرف جرّ - جازّ ومجرور	متعلق بـيذوب
ولا	- الواو حرف عطف	الماء: ضمير متصل مبنّى في محلّ جرّ بحرف الجرّ
صلاة	- اسم معطوف	لا نافية معطوفة على ما
ولا	- الواو: حرف عطف	على صوم تابع له في الرفع وعلامة رفعه الضمّ لفظاً
صوف	- لا: نافية معطوفة	على ما
على	اسم معطوف على	صوم تابع له في الرفع وعلامة رفعه الضمّ لفظاً
الجسد	حرف جرّ اسم مجرور	وعلمة جرّه الكسر لفظاً متعلق بصفة محذوفة لصوف

إحصاء الأفعال

النحو الإحصائي - ١

• سورة الفاتحة - ١ -

الفعل				البناء			
مجزوم		مرفوع		مبني			
حذف العلة	حذف النون	السكون	ثبوت النون	الضم	السكون	الضم	الفتح
				نَعَيْدُ نَسْتَعِينُ	أَنْعَمْتَ		
-	-	-	-	٢	١	-	-
-				٢	١		
				٤/٢	٢/٥		

١ -

وَإِعْرَابُهَا فِي الْآيَاتِ

• وهي سِتْعُ آيَاتٍ

فعل الأمر				المضارع			
مبني				مبني		منصوب	
الفتح	حذف العلة	حذف النون	السكون	السكون	الفتح	حذف النون	الفتح
	اهدِنَا						
-	١	-	-	-	-	-	-
	١			-		-	

إحصاء الأفعال

- ٢ -

النحو الإحصائي

• سورة الرعد - ١٣ -

المجزوم				مرفوع		مبني	
حذف العلة	حذف التون	السكون	ثبوت التون	الضم	السكون	الضم	الفتح
	لَمْ يَسْتَجِيبُوا	إِنْ تَعَجَبَ	يُؤْمِنُونَ تَرَوْنَهَا تُوقِنُونَ تَتَفَكَّرُونَ يَعْقِلُونَ يَسْتَعْجِلُونَكَ يَحْفَظُونَهُ يُجَادِلُونَ يَدْعُونَ يَسْتَجِيبُونَ يَمْلِكُونَ يُوقِدُونَ يُؤْفُونَ يَنْقُضُونَ يَصِلُونَ يَخْشَوْنَ يَخَافُونَ	تَجْرِي يُدَبِّرُ يُفْضِلُ يُعْشَى يُسْقَى نُفِضَ يَقُولُ يَعْلَمُ تَحْمِلُ تَفِيضُ تَزَادُ تُغَيِّرُ يُرِيكُمْ يُنشَى يُسَبِّحُ يُرْسِلُ يُصِيبُ يَشَاءُ يَسْجُدُ يَسْتَوِي تَسْتَوِي يَضْرِبُ يَذْهَبُ يَنْفَعُ يَمَكْتُ يَضْرِبُ يَعْلَمُ يَتَذَكَّرُ	كُنَّا فَاتَّخَذْتُمْ	كَفَرُوا كَفَرُوا جَعَلُوا خَلَقُوا اسْتَجَابُوا اِفْتَدُوا	أَنْزَلَ رَفَعَ اسْتَوَى سَخَّرَ مَدَّ جَعَلَ جَعَلَ خَلَّتْ أَنْزَلَ أَسْرَأَ جَهَرَ أَرَادَ تَشَابَهَ أَنْزَلَ فَسَلَ فَاحْتَمَلَ يَلْسَنَ أَنْزَلَ أَمَرَ
-	١	١	١٧	٢٨	٢	٦	١١
	٢		٤٥			٢٧	

٢-

وَإِعْرَابُهَا فِي الْآيَاتِ

• مِنَ الْآيَةِ الْأُولَى إِلَى الْحَادِيَةِ وَالْعِشْرِينَ

مِنْ الْأَسْرِ				الْمُضَارِعِ			
				مَبْنِيٌّ		مَنْصُوبٌ	
الْفَتْحُ	حَذْفُ الْعَلَّةِ	حَذْفُ النُّونِ	السُّكُونُ	السُّكُونُ	الْفَتْحُ	حَذْفُ النُّونِ	الْفَتْحُ
			قُنْ قُنْ قُنْ قُنْ			حَتَّى يُغَيِّرُوا	لِيَبْلُغَ أَنْ يُوَصَلَ
-	-	-	-	٥	-	١	٩
٥				-		٣	

إحصاء الأفعال

- ٣ -

النحو الإحصائي

• سورة النحل - ١٦ -

الفعل				البناء			
مجزوم		مرفوع		مبنى			
حذف العلة	حذف النون	السكون	ثبوت النون	الضم	السكون	الضم	الفتح
	فلا تَسْتَعْجِلُوهُ لم تكونوا إن تعدوا لا تحصوها ليحملوا		يُشْرِكُونَ يُشْرِكُونَ تَأْكُلُونَ تُرِيحُونَ تَسْرَحُونَ تَعْلَمُونَ تُسَيِّمُونَ يَتَفَكَّرُونَ يَعْقِلُونَ يَذْكُرُونَ تَلْبَسُونَهَا تَشْكُرُونَ تَهْتَدُونَ يَهْتَدُونَ تَذْكُرُونَ تُسْرُونَ تُعْلِنُونَ يَدْعُونَ يَخْلُقُونَ يَخْلُقُونَ يَشْعُرُونَ يُبْعَثُونَ يُؤْمِنُونَ يُسْرُونَ يُعْلِنُونَ يُضِلُّونَهُمْ يُزْرُونَ	يُنزَّلُ يَشَاءُ تَحْمَلُ يَخْلُقُ يُنْبِتُ تَرَى يَخْلُقُ يَخْلُقُ يَعْلَمُ يَعْلَمُ يُحِبُّ		قالوا	أتى تعالى خَلَقَ تعالى خَلَقَ خَلَقَهَا شاء هَذَاكُمْ أَنْزَلَ سَخَّرَ ذَرَا سَخَّرَ أَلْفَى قِيلَ أَنْزَلَ سَاءَ
-	٥	-	٢٧	١١	-	١	١٦
	٥		٢٨			١٧	
			٦٧	٢٨	٢٥	٢٧	١٧

وإِعْرَابُهَا فِي الْآيَاتِ

• مِنَ الْآيَةِ الْأُولَى إِلَى الْخَامِسَةِ وَالْعِشْرِينَ

فعل الأمر				المضارع			
مبني				مبني		منصوب	
الفتح	حذف العلة	حذف النون	السكون	السكون	الفتح	حذف النون	الفتح
		أَنْ أَذِيرُوا فَاتَّقُونَ				لَتَرْكَبُوهَا لَتَأْكُلُوا وَتَسْتَخْرِجُوا لَتَبْتَغُوا	أَنْ تَمِيدَ
-	-	٢	-	-	-	٤	١
٢				-		٥	
٦٧/٢				٪٧٢			

إحصاء الأفعال

النحو الإحصائي - ٤

• سورة الحج - ٢٢ -

الفعل				الفعل الماضي				
مجزوم		مرفوع		مبني				
حذف العلة	حذف النون	السكون	ثبوت النون	الضم	السكون	الضم	الفتح	
		فَلْيَمْدُدْ لِيَقْطَعْ فَلْيَنْظُرْ	تَرَوْنَهَا	تَذْهَبُ تَضَعُ تَرَى يُجَادِلُ يَتَّبِعُ يُضِلُّهُ يَهْدِيهِ نُقِرُّ نَشَأُ نُخْرِجُكُمْ يُنَوِّقِي يُرِدُّ تَرَى يُعْجِي يَبْعَثُ يُجَادِلُ نُدْبِقُهُ يُعْبَدُ يَدْعُو يَضْرِبُهُ يَنْفَعُهُ يَدْعُو يَدْخُلُ تَجْرِي يَفْعَلُ يُرِيدُ يَقْنُ يَغِيظُ	كُنْتُمْ خَلَقْنَاكُمْ أَنْزَلْنَا		آمَنُوا عَمَلُوا	أَرْضَعَتْ كُتِبَ تَوَلَّاهُ اِهْتَزَّتْ رَبَّتْ أَنْبَتَتْ قَدَّمَتْ لَيْسَ أَصَابَهُ اطْمَأَنَّ أَصَابَتْهُ انْقَلَبَ خَيْرَ ضَرَبَهُ لَيْسَ لَيْسَ كَانَ
	-	٣	١	٢٨	٣	٢	١٧	
	٣		٢٩			٢٢		
			٦١ /	٢٨	٢٢		٦٧ / ٢٢	

٤-

وَإِعْرَابُهَا فِي الْآيَاتِ

• مِنَ الْآيَةِ الْأُولَى إِلَى الْخَامِسَةِ عَشْرَةَ

فعل الأمر				المضارع			
مبني				مبني		منصوب	
الفتح	حذف العلة	حذف النون	السكون	السكون	الفتح	حذف النون	الفتح
		اتَّقُوا			يُذْهِبَنَّ	لِتَبْلُغُوا	لِنُبَيِّنَنَّ لِكَيْلَا يَعْلَمَ لِيُضِلَّ لَنْ يَنْصُرَهُ
-	-	١	-	-	١	١	٤
١				١		٥	
٪٢			٦٦/١	٪٦٢			

إحصاء الأفعال

الخو الأحيائي - ٥

• سورة فاطر - ٣٥ -

الفعل				الفعل الماضي			
مجزوم		مرفوع		مبني			
حذف العلة	حذف النون	السكون	ثبوت النون	الضم	السكون	الضم	الفتح
ويات	وإن يكذبوك إن تدعوهم يسمعوا	فلا تذهب إن يشأ يذهبكم	تؤفكون يصنعون يمكرون تأكلون تستخرجون تلبسونها تشكرون تدعون تملكون يكفرون	يزيد يشأ يفتح يمسك يرزقكم ترجع يدعو يضل يشأ يهدي يشأ تثير يريد يضع يرفعه يبور تخيل تضع يعمر ينقص يستوي تري يولج ويولج يجري ينيبك	فسقناه فأحيينا	كفروا آمنوا عملوا سمعوا استجابوا	كذبتا زين رأه أرسل كان خلفكم جعلكم سخر
١	٣	٣	١٠	٢٦	٢	٥	٨
٧			٣٦		١٥		
٦٤ / ٤٧				٢٤ / ١٥			

وَإِعْرَابُهَا فِي الْآيَاتِ

٥ -

• مِنَ الْآيَةِ الْأُولَى إِلَى السَّادَةِ عَشْرَةَ

فعل الأمر				المضارع			
مبنيّ				مبنيّ		منصوب	
الفتح	حذف العلة	حذف النون	السكون	السكون	الفتح	حذف النون	الفتح
		اذكروا فَاتَّخِذُوهُ			فَلَا تَغُرَّتْكُمْ وَلَا يَغُرَّتْكُمْ	ليكونوا ليبينفوا	
-	-	٢	-	-	٢	٢	-
٢				٢		٢	
٪٣			٦٤/٢	٪٧٣			

إحصاء الأفعال

النحو الإحصائي - ٦

• سورة الطور - ٥٢ -

الفعل				الفعل الماضي			
مجزوم		مرفوع		مبني			
حذف العلة	حذف النون	السكون	ثبوت النون	الضم	السكون	الضم	الفتح
فليات	لا تصبروا فلياتوا إن يروا يقولوا		يلعبون يدعون تكذبون تصبرون تجزون تعملون تعملون يشتهون يتنازعون يتساءلون يقولون يقولون يؤمنون يوقنون يستمعون يكتبون يريدون يشركون يضعفون ينصرون يعلمون	تمور تسير يطوف ندعوه نترصد تأمرهم تسألهم يعني تقوم	كنتم كنتم كنتم وزوجناهم الحننا الثناءهم أمددناهم كنا كنا	آمنوا قالوا كانوا خلقوا خلقوا كفروا ظلموا	آتاهم ووقاهم واتبعتهم كسب واقبل فمن ووقانا تقوله
١	٤	-	٢١	٩	٩	٧	٨
٥			٣٠		٢٤		
			٧١ / ٣٦		٧١ / ٢٤		

٦ -

وَإِعْرَابُهَا فِي الْآيَاتِ

• وهي تسع وأربعون آية

فعل الأمر				المضارع			
مبني				مبني		منصوب	
الفتح	حذف العلة	حذف النون	السكون	السكون	الفتح	حذف النون	الفتح
		إصْلَوْهَا فَاصْبِرُوا كُلُوا وَأَشْرَبُوا تَرَيَّصُوا	فَذَكَّرْ قُلْ فَذَرَهُمْ وَأَصْبِرْ وَسَبِّحْ فَسَبِّحْهُ			حَتَّى يَلَاقُوا	
-	-	٥	٦	-	-	١	
١١				-		١	
%١٥				%٥١			

البنج الإحصائي - ٧ - خلاصة الإحصاءات السابقة

مجموع الأفعال	فعل الأمر	الفعل المضارع	الفعل الماضي	
٤	١	٢	١	١
٨٢	٥	٥٠	٢٧	٢
٦٧	٢	٤٨	١٧	٣
٦١	١	٣٨	٢٢	٤
٦٤	٢	٤٧	١٥	٥
٧١	١١	٣٦	٢٤	٦
٣٤٩	٢٢	٢٢١	١٠٦	مجموع الأفعال
%١٠٠	%٧	%٦٣	%٣٠	نسبة الاستعمال

١ - جَدْوَلُ بِالرَّمُوزِ الْمُسْتَعْمَلَةِ لِلوَضَائِفِ الإِعْرَابِيَّةِ

النَّحْوُ الوَطَنِيُّ

• تَشْمَلُ هَذِهِ الرَّمُوزُ إِعْرَابَ الأَسْمِ وَالفِعْلِ وَالحَرْفِ

الرَّمْزُ	الفعل	
ف م م - ف م م - ف م م -	على الفتح على الضم على السكون	ماضٍ مبنٍ
ف ض ر - ف ض ر ن	بالضم بثبوت النون	مرفوع
ف ض ن - ف ض ن (ن)	بالفتح بجذف النون	منصوب
ف ض ج - ف ض ج (ن) ف ض ج (ع)	بالسكون بجذف النون بجذف العلة	محزوم
ف ض م - ف ض م -	على السكون على الفتح	مبنٍ
ف ا م - ف ا م (ن) ف ا م (ع) ف ا م -	على السكون على حذف النون على حذف العلة على الفتح	أمر مبنٍ
*	فعل له محلّ	

الرَّمْزُ	الحرف	
ح . جرّ ح . نسخ ح . نداء ح . استثناء ح . جزم ح . نصب ح . عطف	حروف الجرّ حروف النسخ حروف النداء حروف الاستثناء حروف الجزم حروف النصب والنصب الفرعيّ حروف العطف	عامل
ح	حروف المعاني	عاطل

الرَّمْزُ	الاسم	
ا . كان ا . كاد ا . ما خ . إنّ خ . لا	اسم كان اسم كاد اسم ما خبر إنّ خبر لا	المرافيع
فاعل ن . فاعل فاعل (. . .)	الفاعل نائب الفاعل الفاعل المستتر (أو نائبه)	مرفوع
مبتدأ خبر مبتدأ (. . .)	المبتدأ الخبر المبتدأ المحذوف (أو الخبر)	
خ . كان خ . ما ا . إنّ ا . لا	خبر كان خبر ما اسم إنّ اسم لا	المناصيب
م . به م . مُطلق م . له م . فيه م . معه	مفعول به مفعول مُطلق مفعول لأجله مفعول فيه مفعول معه	منصوب
حال تمييز مستثنى	حال تمييز استثناء	الأفاعيل
مجرور مضاف إـ .	مجرور مضاف إـ .	منجور
نعت توكيد بدل معطوف جكايّة	نعت توكيد بدل عطف جكايّة	تابع

النحو الوظيفي ٢ - نماذج نثرية معربة

• من خطبة قس بن ساعدة في سوق عكاظ - (توفي نحو سنة ٦٠٠ م):

أيها الناس اسمعوا وعوا - وإذا وعيتم فانتفعوا - إنه من عاش مات، ومن مات فات، وكل ما هو آتٍ
آتٍ مطرٌ ونباتٌ، وأرزاقٌ وأقواتٌ، وآباءٌ وأمّهاتٌ، وأحياءٌ وأمواتٌ... وآياتٌ بعد آياتٍ. ليلٌ موضوعٌ،
وسقفٌ مرفوعٌ... إن في السماء لخبراً، وإن في الأرض لغيراً...

أَيُّ	هَا	النَّاسُ	أَسْمَعُ	وَ	عُ	وَ	وَأَيُّهَا
م. به	ح. تنبيه	بدل	ف. أم (ن)	فاعل	ح. عطف	ف. أم (ن)	فاعل
وَ	إِذَا	وَعِيْتُ	ثُمَّ	فَ	انْتَفَعُ	وَ	إِنَّ
ح. ابتداء	م. فيه	ف. م م -	فاعل	ح. رابط	ف. أم (ن)	فاعل	ح. نسخ
عُ	مَنْ	عَاشَ	(...)	مَاتَ	(...)	وَ	مَنْ
أ. إن	مبتدأ	ف. م م - *	فاعل (هو)	ف. م م - *	فاعل (هو)	ح. عطف	مبتدأ
مَاتَ	(...)	فَاتَ	(...)	وَ	كُلُّ	مَا	هُوَ
ف. م م - *	فاعل (هو)	ف. م م - *	فاعل (هو)	ح. عطف	مبتدأ	مضاف إ.	مبتدأ
آتٍ	آتٍ	(...)	مَطْرٌ	وَ	نَبَاتٌ	وَ	أَرْزَاقٌ
خبر	خبر	مبتدأ (هو)	خبر	ح. عطف	معطوف	ح. عطف	معطوف
وَ	أَقْوَاتٌ	وَ	آبَاءٌ	وَ	أُمَّهَاتٌ	وَ	أَحْيَاءٌ
ح. عطف	معطوف	ح. عطف	معطوف	ح. عطف	معطوف	ح. عطف	معطوف
وَ	أَمْوَاتٌ	وَ	آيَاتٌ	بَعْدَ	آيَاتٍ	(...)	لَيْلٌ
ح. عطف	معطوف	ح. عطف	معطوف	م. فيه	مضاف إ.	مبتدأ (هو)	خبر
مَوْضِعٌ	وَ	سَقْفٌ	مَرْفُوعٌ	إِنَّ	فِي	السَّمَاءِ	لَ
نعت	ح. عطف	معطوف	نعت	ح. نسخ	ح. جر ومجرور (خ. إن)	ح. ابتداء	ح. ابتداء
خَيْرًا	وَ	إِنَّ	فِي	الْأَرْضِ	لَ	سَعِيرًا	...
أ. إن	ح. عطف	ح. نسخ	ح. جر ومجرور (خ. إن)	ح. ابتداء	أ. إن

نماذج نثرية معربة

• من خطبة الحجاج بن يوسف في الكوفة (٦٦١ - ٧١٤م) / ٤١ - ٩٥هـ):

إني لأرى رؤوساً قد أينعت وحان قطافها، وإني لأصاحبها، وإني لأنظر إلى الدماء تترقق بين العالم
واللحي. إني والله يا أهل العراق والشقاق والنفاق ومساوية الأخلاق ما أغمز تغارز الثين، ولا يقنع لي
بالشنان، ولقد فررت عن ذكاء، وفتشت...

إن	سي	ل	أرى	(...)	رؤوساً	قد	أينعت
ح. نسخ	ا. إن	ح. زائد	ف ض ر *	فاعل (أنا)	م. به	ح. تحقيق	ف م م
ت	(...)	و	حان	قطاف	ها	و	إذ
ح. تأنيث	فاعل (هي)	ح. عطف	ف م م	فاعل	مضاف إ.	ح. عطف	ح. نسخ
سي	ل	صاحب	ها	و	إن	سي	ل
ا. إن	ح. زائد	خ. إن	مضاف إ.	ح. عطف	ح. نسخ	ا. إن	ح. زائد
أنظر	(...)	إلى	الدماء	ترقق	(...)	بين	العالم
ف ض ر *	فاعل (أنا)	ح. جر	مجرور	ف ض ر	فاعل (هي)	م. فيه	مضاف إ.
و	اللحي	إن	سي	و	الله	يا	أهل
ح. عطف	معطوف	ح. نسخ	ا. إن	ح. جر	مجرور	ح. نداء	م. به
العراق	و	الشقاق	و	النفاق	و	مساوية	الأخلاق
مضاف إ.	ح. عطف	معطوف	ح. عطف	معطوف	ح. عطف	معطوف	مضاف إ.
ما	أغمز	(...)	تغارز	الئين	و	لا	يقنع
ح. نفي	ف ض ر *	ن. فاعل (أنا)	م. به	مضاف إ.	ح. عطف	ح. نفي	ف ض ر
(...)	ل	سي	ب	الشنان	و	ل	قد
ن. فاعل (هو)	ح. جر	مجرور	ح. جر	مجرور	ح. عطف	ح. ابتداء	ح. تحقيق
فرز	ت	عن	ذكاء	و	فتت	ت	...
ف م م	ن. فاعل	ح. جر	مجرور	ح. عطف	ف م م	ن. فاعل	...

النحو الوظيفي ٤ - نماذج نثرية معربة

• من وصايا ابن المقفع في كتابه الأدب الصغير (٧٢٤ - ٧٥٩ م / ١٠٦ - ١٣٢ هـ):

إِنَّ مَنْ اسْتَصْفَرَ الصَّغِيرَ أَوْشَكَ أَنْ يَجْمَعَ إِلَيْهِ صَغِيرًا وَصَغِيرًا، فَإِذَا الصَّغِيرُ كَبِيرٌ، وَإِنَّمَا هِيَ تُلْمٌ يَثْلُمُهَا الْعَجْزُ
وَالتَّضْيِيعُ، فَإِذَا لَمْ تُسَدَّ أَوْشَكَتْ أَنْ تَنْفَجِرَ بِمَا لَا يُطَاقُ. كَلَامُ اللَّيِّبِ وَإِنْ كَانَ نَزْرًا أَدَبٌ عَظِيمٌ، وَمُقَارَفَةٌ
الْمَأْتَمِ وَإِنْ كَانَ مُحْتَقَرًا مُصِيبَةٌ جَلِيلَةٌ. لَا يَمْنَعُكَ صِغَرُ شَأْنٍ أَمْرِيءَ مِنْ...

إِنَّ	مَنْ	اسْتَصْفَرَ	(...)	الصَّغِيرَ	أَوْشَكَ	(...)	أَنْ
ح. لسخ	ا. إِنْ	ف م م -	فاعل	م. به	ف م م -	* فاعل	ح. نصب
يجمع	(...)	إِلَى	هـ	صغيرًا	و	صغيرًا	ف
ف ض ن -	فاعل (هو)	ح. جرّ	مجرور	م. به	ح. عطف	معطوف	ح. استئناف
إِذَا	الصَّغِيرُ	كَبِيرٌ	و	إِنْ	مَا	هِيَ	تُلْمٌ
م. فيه	مبتدأ	خبر	ح. ابتداء	ح. نسخ	ح. كافّ	مبتدأ	خبر
يَثْلُمُ	هَا	الْعَجْزُ	وَ	التَّضْيِيعُ	ف	إِذَا	لَمْ
ف ض ر -	م. به	فاعل	ح. عطف	معطوف	ح. استئناف	م. فيه	ح. جزم
تُسَدُّ	(...)	أَوْشَكَ	ت	(...)	أَنْ	تَنْفَجِرَ	(...)
ف ض ج -	ن. فاعل (هي)	ف م م - *	ح. تأنيث	فاعل (هي)	ح. نصب	ف ض ن -	فاعل (هي)
بِ	مَا	لَا	يُطَاقُ	(...)	كَلَامُ	اللَّيِّبِ	وَ
ح. جرّ	مجرور	ح. نفي	ف ض ر -	ن. فاعل (هو)	مبتدأ	مضاف إ.	ح. اعتراض
إِنْ	كَانَ	(...)	نَزْرًا	أَدَبٌ	عَظِيمٌ	و	مُقَارَفَةٌ
ح. جزم	ف م م - *	ا. كان (هو)	خ. كان	خبر	نعت	ح. عطف	معطوف
الْمَأْتَمِ	و	إِنْ	كَانَ	(...)	مُحْتَقَرًا	مُصِيبَةٌ	جَلِيلَةٌ
مُضَافٌ إ.	ح. اعتراض	ح. جزم	ف م م - *	ا. كان (هو)	خ. كان	خبر	نعت
لَا	يَمْنَعُكَ	كَانَ	صِغَرُ	شَأْنٍ	أَمْرِيءَ	مِنْ	...
ح. جزم	ف ض م -	* م. به	فاعل	مُضَافٌ إ.	مُضَافٌ إ.	ح. جرّ	

النحو الوظيفي - ٥ - نماذج نثرية معربة

• من وصية الجاحظ للكتاب (٧٧٥ - ٨٦٨ م / ١٥٩ - ٢٥٥ هـ):

يَنْبَغِي لِمَنْ كَتَبَ كِتَابًا أَنْ لَا يَكْتُبَهُ إِلَّا عَلَى أَنَّ النَّاسَ كُلَّهُمْ لَهُ أَعْدَاءٌ، وَكُلُّهُمْ عَالِمٌ بِالْأُمُورِ وَكُلُّهُمْ مُتَفَرِّغٌ لَهُ، ثُمَّ لَا يَرْضَى بِذَلِكَ حَتَّى يَدَعَ كِتَابَهُ غَفْلًا، وَلَا يَرْضَى بِالرَّأْيِ الْفَطِيرِ، فَإِنَّ لَابْتِدَاءِ الْكِتَابِ فِتْنَةً وَعَجَبًا، فَإِذَا سَكَنْتِ الطَّبِيعَةُ... أَعَادَ النَّظَرَ فِيهِ، فَيَتَوَقَّفُ...

لا	أن	كتابًا	(.)	كتبَ	من	ل	ينبغي
ح. نفي	ح. نسخ	م. به	فاعل (هو)	ف م م -	مجرور	ح. جرّ	ف ض ر -
كذ	الناس	أن	على	إلا	(...)	هـ	يكتبُ
توكيد	ا. إن	ح. نسخ	ح. جرّ	ح. حصر	فاعل (هو)	م. به	فاضل - *
هم	كذ	و	(له اعداء)	أعداء	هـ	ل	هم
مضاف إ.	معطوف	ح. عطف	(خ. إن)	مبتدأ	(خبر مقدم)	ح. جرّ ومجرور	مضاف إ.
ل	متفرغ	هم	كذ	و	الأمور	بـ	عالم
ح. جرّ	خ. إن	مضاف إ.	معطوف	ح. عطف	مجرور	ح. جرّ	خ. إن
حق	ذلك	بـ	(...)	يرضى	لا	ثم	هـ
ح. نصب	مجرور	ح. جرّ	فاعل (هو)	ف ض ر -	ح. نفي	ح. عطف	مجرور
يرضى	لا	و	غفلاً	هـ	كتاب	(...)	يدع
ف ض ر -	ح. نفي	ح. عطف	حال	مضاف إ.	م. به	فاعل (هو)	ف ض ن -
الكتاب	ابتداء	ل	إن	ف	الرأي	الفطير	بـ
ح. جرّ	مجرور	نعت	ح. استئناف	ح. نسخ	ح. جرّ ومجرور مضاف إ. (خ. إن)		
فتنة	و	عجبا	ف	إذا	سكنت	ت	الطبيعة
ا. إن	ح. عطف	معطوف	ح. استئناف	م. فيه	ف م م -	ح. تأنيث	فاعل
أعاد	(...)	النظر	في	هـ	ف	يتوقف	(...)
ف م م -	فاعل (هو)	م. به	ح. جرّ	مجرور	ح. عطف	ف ض ر -	فاعل (هو)

النحو الوظيفي ٦ - نماذج نثرية معربة

• من مقدمة ابن عبد ربه في كتابه: العقد الفريد (٨٦٠ - ٩٤٠م/٢٤٦ - ٣٢٨هـ):
وَبَعْدُ. فَإِنَّ أَهْلَ كُلِّ طَبَقَةٍ، وَجَهَابِدَةَ كُلِّ أُمَّةٍ، قَدْ تَكَلَّمُوا بِالْأَدَبِ، وَتَفَلَّسُوا فِي الْعُلُومِ، عَلَى كُلِّ لِسَانٍ،
وَمَعَ كُلِّ زَمَانٍ. وَإِنَّ كُلَّ مُتَكَلِّمٍ مِنْهُمْ قَدْ اسْتَفْرَغَ غَايَتَهُ، وَبَدَّلَ مَجْهُودَهُ، فِي اخْتِصَارِ بَدِيعِ مَعَانِي
الْمُتَقَدِّمِينَ، وَاخْتِيَارِ جَوَاهِرِ أَلْفَاظِ السَّالِفِينَ.
وَأَكْثَرُوا فِي ذَلِكَ حَتَّى اخْتَصَرُوا مِنْهَا إِلَى اخْتِصَارٍ، وَالْمُنْتَخِرُ إِلَى اخْتِيَارٍ...

و	بعد	ق	إن	أهل	كل	طبقة	و
خ. ابتداء	م. فيه	ح. استئناف	ح. نسخ	ا. إن	مضاف إ.	مضاف إ.	ح. عطف
جهايزة	كل	أمة	قد	تكلم	وا	في	الأدب
معطوف	مضاف إ.	مضاف إ.	ح. تحقيق	ف م م *	فاعل	ح. جر	مجرور
و	تفلسف	وا	في	العلوم	على	كل	لسان
ح. عطف	ف م م *	فاعل	ح. جر	مجرور	ح. جر	مجرور	مضاف إ.
و	مع	كل	زمان	و	إن	كل	متكلم
ح. عطف	م. فيه	مضاف إ.	مضاف إ.	ح. عطف	ح. نسخ	ا. إن	مضاف إ.
منذ	هم	قد	استفرغ	(...)	غايته	و	و
ح. جر	مجرور	ح. تحقيق	ف م م *	فاعل (هو)	م. به	مضاف إ.	ح. عطف
بذل	(...)	مجهود	ه	في	اختصار	بديع	معاني
ف م م *	فاعل (هو)	م. به	مضاف إ.	ح. جر	مجرور	مضاف إ.	مضاف إ.
المتقدمين	و	اختيار	جواهر	ألفاظ	السالفين	و	أكثر
مضاف إ.	ح. عطف	معطوف	مضاف إ.	مضاف إ.	مضاف إ.	ح. عطف	ف م م *
وا	في	ذلك	حتى	احتاج	المختصر	منذ	ها
فاعل	ح. جر	مجرور	ح. جر	ف م م	فاعل	ح. جر	مجرور
إلى	اختصار	و	المتخير	إلى	اختيار
ح. جر	مجرور	ح. عطف	معطوف	ح. جر	مجرور

• من رسالة القاضي الفاضل عن صلاح الدين إلى الخليفة ببغداد (١١٣٤ - ١١٩٩م/٥٢٩ - ٥٩٦هـ):
وَلَمْ يَبْقَ إِلَّا مَوَاقِدُ نِيرَانٍ رَحَلَتْ قُلُوبَهُمْ بِضِرَامِهَا، وَأَثَافِي دَهْمٍ أَعْجَلَتْ الْمَهَابَةَ مَا رَدَّ سَعْبَهُمْ عَنْ طَعَامِهَا،
وَعَرِبَانُ بَيْنَ كَأَنَّهَا فِي الدِّيَارِ مَا قُطِعَ مِنْ رُؤُوسِ بَنِي حَامِهَا، وَعَوَافِي طَيْرٍ كَانَتْ تَنْتَظِرُ مِنْ أَشْلَائِهِمْ فِطْرَ
صِيَامِهَا. وَعَادَتْ الرُّسُلُ الْمُنْفَذَةَ لِاقْتِنَاءِ آثَارِهِمْ، وَأَدَاءِ أَخْبَارِهِمْ، ذَاكِرَةً أَنَّهُمْ...

وَ	لَمْ	يَبْقَى	إِلَّا	مَوَاقِدُ	نِيرَانٍ	رَحَلَتْ	ت
ح. عطف	ح. جزم	ف. ض. ج (ع)	ح. حصر	فاعل	مضاف إ.	ف. م. م -	ح. تأنيث
قلوبُ	هَمُ	بِ	ضِرَامِ	هَا	وَ	أَثَافِي	دَهْمُ
فاعل	مضاف إ.	ح. جرّ	مجرور	مضاف إ.	ح. عطف	معطوف	نعت
أَعْجَلَتْ	تِ	المهَابَةَ	مَا	رَدَّ	(...)	سَعْبَهُ	هَمُ
ف. م. م -	ح. تأنيث	فاعل	م. به	ف. م. م -	فاعل (هو)	م. به	مضاف إ.
عَنْ	طَعَامِ	هَا	وَ	عَرِبَانُ	بَيْنَ	كَأَنَّ	هَا
ح. جرّ	مجرور	مضاف إ.	ح. عطف	معطوف	مضاف إ.	ح. نسخ	ا. كَأَنَّ
فِي	الدِّيَارِ	مَا	قُطِعَ	(...)	مِنْ	رُؤُوسِ	بَنِي
ح. جرّ ومجرور (خ. كَأَنَّ)	خ. كَأَنَّ	ف. م. م -	ن. فاعل (هو)	ح. جرّ	مجرور	مضاف إ.	
حَامِ	هَا	وَ	عَوَافِي	طَيْرٍ	كَانَتْ	تِ	(...)
مضاف إ.	مضاف إ.	ح. عطف	معطوف	مضاف إ.	ف. م. م -	ح. تأنيث	ا. كان (هو)
تَنْتَظِرُ	(...)	مِنْ	أَشْلَائِهِمْ	هَمُ	فِطْرَ	صِيَامِ	هَا
ف. ضررٌ *	فاعل (هو)	ح. جرّ	مجرور	مضاف إ.	م. به	مضاف إ.	مضاف إ.
و	عَادَتْ	تِ	الرُّسُلُ	الْمُنْفَذَةَ	لِ	اِقْتِنَاءِ	آثَارِ
ح. عطف	ف. م. م -	ح. تأنيث	فاعل	نعت	ح. جرّ	مجرور	مضاف إ.
هَمُ	وَ	أَدَاءِ	أَخْبَارِ	هَمُ	ذَاكِرَةً	أَنَّ	هَمُ
مضاف إ.	ح. عطف	معطوف	مضاف إ.	مضاف إ.	حال	ح. نسخ	ا. أَنَّ

النحو المنهجي - ١ - جدول عام بترقيم الحالات الإعرابية

- يتناول الجدول أدناه تقسيم الحالات الإعرابية إلى ثلاث نوعيات مختلفة تُشكّل كل منها جزءاً من مجموعة لوصف الإعرابي - فكلُّ جزءٍ يُلقَّب برقمين والمجموعة تتألف من ستة أرقام تُقرأ من اليسار إلى اليمين كلُّ رقمين مع بعضهما البعض.
- يمكن أحياناً وصف الكلمة الواحدة بعدة مجموعات إعرابية وذلك لبيان ما هو مُستتر أو لضبط الحل الناتج عن بعض الأوضاع الخاصّة - مثلاً في إعراب: كاد المطر يسقط

الجزء الأول: رقمان - الأول والثاني (النوعية الصرفية)

٧٨ حرف تفصيل	٥٦ حرف نداء	٣٤ أفعال التفضيل	١١ فعل ماض تامّ معلوم
٧٩ حرف تقليل	٥٧ حرف استثناء	٣٥ اسم مكان	١٢ فعل ماض تامّ مجهول
٨٠ حرف تكثير	٥٨ حرف كافٍ عن العمل	٣٦ اسم زمان	١٣ فعل ماض ناقص
٨١ حرف تمنّ	٥٩ ن. الوقاية - ك. الخطاب - ل. البعد	٣٧ اسم آلة	١٤ فعل مضارع تامّ معلوم
٨٢ حرف تنبيه	٦٠ حرف ابتداء	٣٨ ضمير منفصل أو شأن	١٥ فعل مضارع تامّ مجهول
٨٣ حرف تنديم	٦١ حرف استثناء للحصر	٣٩ ضمير متصل	١٦ فعل مضارع ناقص
٨٤ حرف توكيد	٦٢ حرف استدراك	٤٠ ضمير الفصل	١٧ فعل أمر تامّ
٨٥ حرف جواب	٦٣ حرف استفتاح	٤١ اسم إشارة	١٨ فعل أمر ناقص
٨٦ حرف ردع	٦٤ حرف استفهام	٤٢ اسم موصول	٢٠ اسم علم
٨٧ حرف زيادة	٦٥ حرف استقبال	٤٣ اسم استفهام	٢١ اسم جنس
٨٨ حرف شرط	٦٦ حرف إضراب	٤٤ اسم شرط	٢٢ مصدر مجرّد
٨٩ حرف ظرفيّة	٦٧ حرف أمر	٤٥ كناية	٢٣ مصدر مزيد
٩٠ حرف عرض	٦٨ حرف تحضيض	٤٦ ظرف	٢٤ مصدر ميميّ
٩١ حرف عطف	٦٩ حرف تحقيق	٤٧ اسم عدد	٢٥ اسم مصدر
٩٢ حرف غاية	٧٠ حرف تخيير	٤٨ اسم فعل	٢٦ مصدر صناعيّ
٩٣ حرف قسم	٧١ حرف ترجّ	٤٩ الأسماء الخمسة	٢٧ اسم مرّة
٩٤ حرف مصدرية	٧٢ حرف تشبيه	٥٠ حرف جزم	٢٨ اسم نوع
٩٥ حرف مفاجأة	٧٣ حرف تصريف	٥١ حرف نصب	٢٩ مصدر مؤوّل
٩٦ حرف ندبة	٧٤ حرف تعجب	٥٢ حرف نصب فرعيّ	٣٠ اسم فاعل
٩٧ حرف نداء	٧٥ حرف تعريف	٥٣ حرف جرّ	٣١ اسم مفعول
٩٨ حرف نفي	٧٦ حرف تعليل	٥٤ حرف نسخ	٣٢ صفة مشبّهة
٩٩ حرف نهي	٧٧ حرف تفسير	٥٥ حرف عطف	٣٣ أمثلة مبالغة

الجزء الثالث:	العلامة الظاهرة	العلامة السنية
رقبان -	٢١ الواو	٣١ الضمّ
الخامس	٢٢ الألف	٣٢ الفتح
والسادس	٢٣ الياء	٣٣ الكسر
-	٢٤ ثبوت النون	٣٤ السكون
علامات	٢٥ حذف النون	٣٥ مبني دائماً
الإعراب	٢٦ حذف حرف العلة	٣٦ حرف مبني متعلّقه ظاهر
		٣٧ حرف مبني متعلّقه محذوف

لِلْكَامَةِ الْعَرَبِيَّةِ (فِعْلٍ - اسْمٍ - حَرْفٍ)

كادَ ١٣١١٣٢ (١٣: فعل ماضٍ ناقص/١١: فعل مبني/٣٢: علامة البناء الفتح).
المطرُ ٢١٣٤١١ اسم جنس/اسم كاد مرفوع/علامة رفعه الظاهرة: الضمّ.
يسقطُ ١٤١٥١١ فعل مضارع تامّ معلوم/معرب مرفوع/علامة رفعه الظاهرة: الضمّ.
٣٨٢٢٣٥ ضمير منفصل/فاعل مستتر/والضمير مبني دائماً.
١٤٤١٨١ والفعل يسقط/في محلّ نصب خبر كاد/أخذ محله (للدلالة على تكرار إعراب يسقط).

الجزء الثاني: رقمان - الثالث والرابع (التوجية النحوي)

١١ فعل مبني	٣٥ في محلّ رفع اسم (الناسخ)	٥٧ تمييز منصوب	٧٩ في محلّ نصب بدل
١٢ فعل مبني في محلّ رفع	٣٦ اسم (الناسخ) منصوب	٥٨ مستثنى منصوب	٨٠ بدل مجرور
١٣ فعل مبني في محلّ نصب	٣٧ في محلّ نصب اسم (الناسخ)	٥٩ في محلّ نصب مستثنى	٨١ في محلّ جرّ بدل
١٤ فعل مبني في محلّ جزم	٣٨ خبر (الناسخ) مرفوع	٦٠ مجرور بالحرف	٨٢ عطف مرفوع
١٥ فعل معرب مرفوع	٣٩ في محلّ رفع خبر (الناسخ)	٦١ في محلّ جرّ بالحرف	٨٣ في محلّ رفع عطف
١٦ فعل معرب منصوب	٤٠ خبر (الناسخ) منصوب	٦٢ مضاف إليه مجرور	٨٤ عطف منصوب
١٧ فعل معرب مجزوم	٤١ في محلّ نصب خبر (الناسخ)	٦٣ في محلّ جرّ بالإضافة	٨٥ في محلّ نصب عطف
٢٠ فاعل مرفوع	٤٢ مفعول به منصوب	٦٤ نعت مرفوع	٨٦ عطف مجرور
٢١ في محلّ رفع فاعل	٤٣ في محلّ نصب مفعول به	٦٥ في محلّ رفع نعت	٨٧ في محلّ جرّ عطف
٢٢ فاعل مستتر	٤٤ نائب مفعول به منصوب	٦٦ نعت منصوب	٨٨ حكاية مرفوع
٢٣ نائب فاعل مرفوع	٤٥ في محلّ نصب نائب مفعول به	٦٧ في محلّ نصب نعت	٨٩ في محلّ رفع حكاية
٢٤ في محلّ رفع نائب فاعل	٤٦ مفعول مطلق منصوب	٦٨ نعت مجرور	٩٠ حكاية منصوب
٢٥ نائب فاعل مستتر	٤٧ نائب مفعول مطلق منصوب	٦٩ في محلّ جرّ نعت	٩١ في محلّ نصب حكاية
٢٦ مبتدأ مرفوع	٤٨ في محلّ نصب نائب مفعول مطلق	٧٠ توكيد مرفوع	٩٢ حكاية مجرور
٢٧ في محلّ رفع مبتدأ	٤٩ مفعول لأجله منصوب	٧١ في محلّ رفع توكيد	٩٣ في محلّ جرّ حكاية
٢٨ مبتدأ مرفوع والخبر محذوف	٥٠ مفعول معه منصوب	٧٢ توكيد منصوب	
٢٩ في محلّ رفع مبتدأ والخبر محذوف	٥١ في محلّ نصب مفعول معه	٧٣ في محلّ نصب توكيد	٩٥ لا محلّ له
٣٠ خبر مرفوع	٥٢ مفعول فيه منصوب	٧٤ توكيد مجرور	٩٦ مكفوف عن العمل
٣١ في محلّ رفع خبر	٥٣ في محلّ نصب مفعول فيه	٧٥ في محلّ جرّ توكيد	٩٧ زائد
٣٢ خبر مرفوع والمبتدأ محذوف	٥٤ نائب مفعول فيه منصوب	٧٦ بدل مرفوع	٩٨ لا عمل له
٣٣ في محلّ رفع خبر والمبتدأ محذوف	٥٥ في محلّ نصب نائب مفعول فيه	٧٧ في محلّ رفع بدل	
٣٤ اسم (الناسخ) مرفوع	٥٦ حال منصوب	٧٨ بدل منصوب	

الجزء	مختلف	العلامة المقدرة
الثالث: رقبان - الخامس والسادس	لأنه ممنوع من الصرف	٥١ الضمّ على الياء للثقل
		٥٢ الكسر على الياء للثقل
		٥٣ الضمّ على ياء محذوفة للثقل
علامات الإعراب	٧١ ضمة بدل ضمّتين	٦١ الضمّ على الألف للتّعذر
	٧٢ فتحة بدل فتحّتين	٦٢ الفتح على الألف للتّعذر
	٧٣ فتحة بدل	٦٣ الكسر على الألف للتّعذر
	٨١ أخذ محله	٦٤ السكون منعاً لالتقاء الساكنين
	(يُستعمل فقط عند تكرار الوصف الإعرابي للكلمة التي لها محلّ)	٦٥ الواو مقلوبة ياء للإدغام
		٦٦ الضمّ على ما قبل (لأنشغال المحلّ)
		٦٧ الفتح (ياء المتكلم) بالحركة المناسبة
		٥٤ الكسر على ياء محذوفة للثقل
		٥٥ الضمّ على الواو للثقل
		٥٦ النون قبل نون التوكيد للثقل
		٥٧ النون قبل نون الوقاية للثقل

النحو المنهجي - ٢ - نماذج نثرية معربة

«... فقالت: أنت تريد أيها البشري أن ترى هذا العالم بعين إله، وتريد أن تفقه مكونات العالم الآتي بفكرة بشرية، وهذا منتهى الحماقة. اذهب إلى البرية تجد النحلة حائمة حول الزهور، والنسر ينقض على الفريسة؛ ادخل بيت جارك تر الطفل مدهوشاً بأشعة النار، والوالدة مشغولة بأعمال منزلها؛ كن أنت كالنحلة، ولا تصرف أيام الربيع ناظراً أعمال النسر؛ كن كالطفل، وافرح بأشعة النار...»

جيران خليل جبران

٣٠٨٤١٢	الوالدة	٨٢٩٥٣٥	هذا	٦٠٩٥٣٥	فقالت
٣١٤٢١٢	مشغولة	٤١٢٧٣٤		١١١١٣٢	
٥٣٩٥٣٦	بأعمال	٢٤٣٠٦١	منتهى	٧٣٩٥٣٥	
٢١٦٠١٣		٢٢٦٢١٣	الحماقة	٣٨٢٢٣٥	
٣٥٦٢١٣	منزلها	١٧١١٣٤	اذهب	٣٨٢٧٣٢	أنت
٣٩٦٣٣٤		٣٨٢٢٣٥		١٤١٥١١	تريد
١٨١١٣٤	كن	٥٣٩٥٣٦	إلى	٣٨٢٢٣٥	
٣٨٣٥٣٥		٢١٦٠١٣	البرية	١٤٣١٨١	
٤٠٩٥٣٢	أنت	١٤١٧٦٤	تجد	٢١٤٣٣١	أيها
٥٣٩٧٣٥	كالنحلة	٣٨٢٢٣٥		٨٢٩٥٣٥	
٢١٦٠١٣		٢١٤٢١٢	النحلة	٢١٧٦١١	البشري
٢١٤١٨١		٣٠٤٢١٢	حائمة	٥١٩٥٣٥	أن
٥٥٩٥٣٥	و	٤٦٥٢١٢	حول	١٤١٦٦٢	ترى
٥٠٩٥٣٥	لا	٢١٦٢١٣	الزهور	٣٨٢٢٣٥	
١٤١٧١٤	تصرف	٥٥٩٥٣٥	و	٨٢٩٥٣٥	هذا
٣٨٢٢٣٥		٢١٨٤١٢	النسر	٤١٤٣٣٤	
٢١٤٢١٢	أيام	١٤١٥١١	ينقض	٢١٧٨١٢	العالم
٢١٦٢١٣	الربيع	٣٨٢٢٣٥		٥٣٩٥٣٦	بعين
٣٠٥٦١٢	ناظراً	٥٣٩٥٣٦	على	٢١٦٠١٣	
٢١٤٢١٢	أعمال	٢١٦٠١٣	الفريسة	٢١٦٢١٣	إله
٢١٦٢١٣	النسر	١٧١١٣٤	ادخل	٥٥٩٥٣٥	و
١٨١١٣٤	كن	٣٨٢٢٣٥		١٤١٥١١	تريد
٣٨٣٥٣٥		٢١٤٢١٢	بيت	٣٨٢٢٣٥	
٥٣٩٧٣٥	كالطفل	٢١٦٢١٣	جارك	٥١٩٥٣٥	أن
٢١٦٠١٣		٣٩٦٣٣٢		١٤١٦١٢	تفقه
٢١٤١٨١		١٤١٧٢٦	تر	٣٨٢٢٣٥	
٥٥٩٥٣٥	و	٣٨٢٢٣٥		٣١٤٢١٣	مكونات
١٧١١٣٤	افرح	٢١٤٢١٢	الطفل	٢١٦٢١٣	العالم
٣٨٢٢٣٥		٣١٤٢١٢	مدهوشاً	٣٠٦٨٥٢	الآتي
٥٣٩٥٣٦	بأشعة	٥٣٩٥٣٦	بأشعة	٥٣٩٥٣٦	بفكرة
٢١٦٠١٣		٢١٦٠١٣		٢٢٦٠١٣	
٢١٦٢١٣	النار	٢١٦٢١٣	النار	٢١٦٨١٣	بشرية
.....	٥٥٩٥٣٥	و	٦٠٩٥٣٥	و

التحويّل المنهجي - ٣ - نماذج نثرية معربة

«... ولا بُرُوعَكَ عُنَوَانِي، أَوْ يُغَرِّبَنَّكَ! فَتَحَسَّبَنِي قَاصَّةً عَلَيْنِكَ، مِثْلَ مَا قَصَّ سَمِّيَّ مِنْ قَبْلِي؛ لَيْسَ لِي مِنْ ذَلِكَ الرَّجُلِ الذَّكِيِّ إِلَّا الْأَسْمُ الْمُنْتَحَلُ. هُوَ عَظِيمٌ وَأَنَا صَغِيرَةٌ صَغِيرَةٌ، وَجَاهِلَةٌ، وَضَعِيفَةٌ، وَرِحْلَاتِي لَا تَقَاسُ بِرِحْلَاتِهِ لِأَنَّهَا قَصِيرَةٌ، لَا تَتَجَاوَزُ بَعْضَ شَوَاطِئِ الشَّامِ وَمِصْرَ الْمَعْرُوقَةِ لِمَنْ أَلْفَ الْأَصْطِيَّافِ فِي لُبْنَانَ، وَلَيْسَ فِيهَا مِنْ الْحَوَادِثِ وَالْاِكْتِشَافَاتِ الْمُدْهَشَةِ، وَرُكُوبِ الْأَخْطَارِ، شَيْءٌ...»

مي زيادة

١٤١٥١١	تتجاوزُ	٣٩٣٩٨١	و	٦٠٩٥٣٥
٣٨٢٢٣٥		٥٣٩٥٣٧	لا	٥٠٩٥٣٥
٢١٤٢١٢	بعضَ	٤١٦١٣٢	يُرُوعَنَّكَ	١٤١٤٣٢
٢١٦٢١٣	شواطئِ	٢١٨٠١٣	الرَّجُلِ	٨٤٩٥٣٥
٢٠٦٢١٣	الشَّامِ	٣٢٦٨١٣	الذَّكِيِّ	٣٩٤٣٣٢
٥٥٩٥٣٥	وَ	٦١٩٥٣٥	إِلَّا	٢١٢٠٦٦
٢٠٨٦٧٣	مِصْرَ	٢١٣٤١١	الاسْمُ	٣٩٦٣٣٤
٣١٦٨١٣	المَعْرُوقَةِ	٣١٦٤١١	الْمُنْتَحَلُ	٥٥٩٥٣٥
٥٣٩٥٣٦	لِمَنْ	٣٨٢٧٣٢	هُوَ	١٤١٤٣٢
٤٢٦١٣٤		٣٢٣٠١١	عَظِيمٌ	٨٤٩٥٣٥
١١١١١٢	أَلْفَ	٥٥٩٥٣٥	وَ	٣٩٤٣٣٢
٣٨٢٢٣٥		٣٨٢٧٣٤	أَنَا	٣٨٢٢٣٥
٢٣٤٢١٢	الاصْطِيَّافَ	٣٢٣٠١١	صَغِيرَةٌ	٥٢٩٥٣٥
٥٣٩٥٣٦	فِي	٣٢٧٠١١	صَغِيرَةٌ	١٤١٣٣٢
٢٠٦٠٧٣	لِبْنَانَ	٥٥٩٥٣٥	وَ	٨٤٩٥٣٥
٥٥٩٥٣٥	وَ	٣٠٨٢١١	جَاهِلَةٌ	٥٩٩٥٣٥
١٣١١٣٢	لَيْسَ	٥٥٩٥٣٥	وَ	٣٩٤٣٣٤
٥٣٩٥٣٧	فِيهَا	٣٢٨٣١١	ضَعِيفَةٌ	٣٨٢٢٣٥
٥٣٣٩٨١		٦٠٩٥٣٥	وَ	٣٠٤٢١٢
٣٩٦١٣٤		٢١٢٦٦٦	رِحْلَاتِي	٥٣٩٥٣٦
٣٩٣٩٨١		٣٩٦٣٣٤		٣٩٦١٣٢
٥٣٩٥٣٧	مِنْ	٩٨٩٥٣٥	لَا	٢١٤٢١٢
٢١٦٠١٣	الْحَوَادِثِ	١٥١٥١١	تَقَاسُ	٤٢٦٣٣٤
٢١٦٨١٣	الْعِلْمِيَّةِ	٣٨٢٥٣٥		١١١١٣٢
٥٥٩٥٣٥	وَ	١٥٣١٨١		٢١٢٠٦٦
٢١٨٦١٣	الْاِكْتِشَافَاتِ	٥٣٩٥٣٦	بِرِحْلَاتِهِ	٣٩٦٣٣٤
٣٠٦٨١٣	الْمُدْهَشَةِ	٢١٦٠١٣		٥٣٩٥٣٦
٥٥٩٥٣٥	وَ	٣٩٦٣٣٣		٢١٦٠١٣
٢٢٨٦١٣	رُكُوبِ	٥٣٩٥٣٦	لِأَنَّهَا	٣٩٦٣٣٤
٢١٦٢١٣	الْأَخْطَارِ	٥٤٩٥٣٥		١٣١١٣٢
٢١٣٤١١	شَيْءٌ	٣٩٣٧٣٤		٥٣٩٥٣٧
.....	٣٢٣٨١١	قَصِيرَةٌ	٥٣٣٩٨١
.....	٩٨٩٥٣٥	لَا	٣٩٦١٣٤

«... كانت السماء صافية، والجو معتدلاً؛ وكان البحر هادئاً يداعبه نسيمٌ طلقٌ خفيفٌ، وكأننا كانت السفينة تنزلق على سطحه الأملس في دعة المطمئن المبتسم للحياة! وكان السفر، أفراداً وجماعات، يرسلون أعينهم في هذه الناحية أو في هذه؛ ينظرون إلى إيطاليا أو صقلية! وكان هنا وهناك على الجسر سيئات قد استلقين على كراسيهن الطوال يُمعن فيا في أيديهن من كتب، لا شك في أنها كانت كتباً قصصية...»

طه حسين

٥٣٩٥٣٦	على	٥٣٩٥٣٦	للحياة	١٣١١٣٢	كانت
٢١٦٠١٣	الجسر	٢٢٦٠١٣		٧٣٩٥٦٤	
٢١٣٤١١	سيئات	٥٥٩٥٣٥	وَ	٢١٣٤١١	السماء
٦٩٩٥٦٤	قد	١٣١١٣٢	كان	٣٠٤٠١٢	صافية
١١١١١٤	استلقين	٢٢٣٤١١	السفر	٥٥٩٥٣٥	وَ
٣٩٢١٣٢		٢١٥٧١٢	أفراداً	٢١٨٢١١	الجو
٥٣٩٥٣٦	على	٥٥٩٥٣٥	وَ	٣٠٤٠١٢	معتدلاً
٢١٦٠٥٢	كراسيهن	٢١٨٤١٣	جماعات	٥٥٩٥٣٥	وَ
٣٩٦٣٣٢		١٤١٥٢٤	يرسلون	١٣١١٣٢	كان
٢١٦٨١٣	الطوال	٣٩٢١٣٤		٢١٣٤١١	البحر
١٤١٢٣٤	يُمعن	١٤٤١٨١		٣٠٤٠١٢	هادئاً
٣٩٢١٣٢		٢١٤٢١٢	أعينهم	١٤١٥١١	يداعبه
٥٣٩٥٣٦	فيها	٣٩٦٣٣٤		٣٩٤٣٣١	
٤٢٦١٣٤		٥٣٩٥٣٦	في	٢١٢٠١١	نسيم
٥٣٩٥٣٦	في	٨٢٩٥٣٥	هذه	٣٢٦٤١١	طلق
٢١٦٠٥٢	أيديهن	٤١٦١٣٣		٣٢٦٤١١	خفيف
٣٩٦٣٣٢		٢١٨٠١٣	الناحية	٥٥٩٥٣٥	وَ
٥٣٩٥٣٧	من	٥٥٩٥٣٥	أو	٥٤٩٦٣٥	كانها
٢١٦٠١٣	كتب	٥٣٩٥٣٦	في	٥٨٩٥٣٥	
٥٤٩٥٣٥	لا	٨٢٩٥٣٥	هذه	١٣١١٣٢	كانت
٢٢٣٧٣٢	شك	٤١٦١٣٣		٧٣٩٥٦٤	
٥٣٩٥٣٧	في	١٤١٥٢٤	ينظرون	٢١٣٤١١	السفينة
٥٤٩٥٣٥	أنها	٣٩٢١٣٤		١٤١٥١١	تنزلق
٣٩٣٧٣٤		١٤٤١٨١		٣٨٢٢٣٥	
٥٤٣٩٨١		٥٣٩٥٣٦	إلى	١٤٤١٨١	
١٣١١٣٢	كانت	٢٠٦٠٧٣	إيطاليا	٥٣٩٥٣٦	على
٧٣٩٥٣٥		٥٥٩٥٣٥	أو	٢١٦٠١٣	سطحه
٣٨٣٥٣٥		٢٠٨٦٧٣	صقلية	٣٩٦٣٣٣	
١٣٣٩٨١		٥٥٩٥٣٥	وَ	٣٤٦٨١٣	الأمس
٢١٤٠١٢	كتباً	١٣١١٣٢	كان	٥٣٩٥٣٦	في
٢١٦٦١٢	قصصية	٤١٤١٣٤	هنا	٢٢٦٠١٣	دعة
.....	٥٥٩٥٣٥	وَ	٣٠٦٢١٣	المطمئن
.....	٤١٨٥٣٢	هناك	٣٠٦٢١٣	المبتسم

نَمَازِجُ نَثْرِيَّةٍ مُعَرَّبَةٍ

- ٥ -

النحو والمنهج

«... الدَّرْبُ فِي الرَّيْفِ غَيْرُ الدَّرْبِ فِي الْمَدِينَةِ، فَهِيَ الَّتِي تَنْهَضُ مِنْ وَهْدَةٍ إِلَى رَبْوَةٍ، وَتَدُورُ مِنْ خَلْفِ شَجَرَةٍ، وَتُعْرَجُ عَلَى عَيْنِ مَاءٍ، وَتَتَوَقَّفُ فِي ظِلِّ حَائِطٍ، وَتَنْطَرِحُ عَلَى بَابِ بَيْتٍ - تَمْشِي عَلَى هَوَاهَا - وَالدَّرْبُ فِي الْمَدِينَةِ تَمْشِي فِي خَطِّ مُسْتَقِيمٍ... وَالدَّرْبُ فِي الرَّيْفِ بَيْضَاءٌ، تَتَلَوَّى فِي خُضْرَةٍ. وَهِيَ فِي الْمَدِينَةِ سَوْدَاءٌ فَاحِمَةٌ، يُعَوِّزُهَا الشَّجَرُ عَلَى الْجَانِبَيْنِ، لِتَأْنَسَ بَعْضَ الْأَنْسِ فَوْقَ ذَلِكَ السَّوَادِ الطَّوِيلِ. وَعَلَى دُرُوبِ الرَّيْفِ تَعْرِفُ...»

أمين نخلة

١٤١٥٦١	تتلوى	٣٨٢٢٣٥		٢١٢٦١١	الدَّرْبُ
٣٨٢٢٣٥		١٤٣١٨١		٥٣٩٥٣٧	فِي
١٤٣١٨١		٥٣٩٥٣٦	فِي	٢١٦٠١٣	الرَّيْفِ
٥٣٩٥٣٦	فِي	٢١٦٠١٣	ظِلِّ	٢١٣٠١١	غَيْرُ
٢٢٦٠١٣	خُضْرَةٍ	٢١٦٢١٣	حَائِطٍ	٢١٦٢١٣	الدَّرْبِ
٦٠٩٥٣٥	وَ	٥٥٩٥٣٥	وَ	٥٣٩٥٣٧	فِي
٣٨٢٢٣٢	هِيَ	١٤١٥١١	تَنْطَرِحُ	٢١٦٠١٣	الْمَدِينَةِ
٥٣٩٥٣٦	فِي	٣٨٢٢٣٥		٦٠٩٥٣٥	فِيهَا
٢١٦٠١٣	الْمَدِينَةِ	١٤٣١٨١		٣٨٢٢٣٢	
٣٢٣٠٧١	سَوْدَاءٌ	٥٣٩٥٣٦	عَلَى	٤٢٦٥٣٤	الَّتِي
٣٢٣٠١١	فَاحِمَةٌ	٢١٦٠١٣	بَابِ	١٤١٥١١	تَنْهَضُ
١٤١٥١١	يُعَوِّزُهَا	٢١٦٢١٣	بَيْتِ	٣٨٢٢٣٥	
٣٩٤٣٣٤		١٤١٥٥١	تَمْشِي	١٤٣١٨١	
٢١٢٠١١	الشَّجَرُ	٣٨٢٢٣٥		٥٣٩٥٣٦	مِنْ
٥٣٩٥٣٦	عَلَى	١٤٣١٨١		٢١٦٠١٣	وَهْدَةٍ
٢١٦٠٢٣	الْجَانِبَيْنِ	٥٣٩٥٣٦	عَلَى	٥٣٩٥٣٦	إِلَى
٥٢٩٥٣٥	لِتَأْنَسَ	٢٢٦٠٦٣	هَوَاهَا	٢١٦٠١٣	رَبْوَةٍ
١٤١٦١٢		٣٩٦٣٣٤		٥٥٩٥٣٥	وَ
٣٩٢٢٣٥		٦٠٩٥٣٥	وَ	١٤١٥١١	تَدُورُ
٢١٤٧١٢	بَعْضَ	٢١٢٦١١	الدَّرْبِ	٣٨٢٢٣٥	
٢٢٦٢١٣	الْأَنْسِ	٥٣٩٥٣٧	فِي	١٤٣١٨١	
٤٦٥٢١٢	فَوْقَ	٢١٦٠١٣	الْمَدِينَةِ	٥٣٩٥٣٦	مِنْ
٤١٦٣٣٢	ذَلِكَ	١٤١٥٥١	تَمْشِي	٢١٦٠١٣	خَلْفَ
٥٩٩٥٣٥		٣٨٢٢٣٥		٢١٦٢١٣	شَجَرَةٍ
٥٩٩٥٣٥		١٤٣١٨١		٥٥٩٥٣٥	وَ
٢٢٨٠١٣	السَّوَادِ	٥٣٩٥٣٦	فِي	١٤١٥١١	تُعْرَجُ
٣٢٦٨١٣	الطَّوِيلِ	٢١٦٠١٣	خَطِّ	٣٨٢٢٣٥	
٦٠٩٥٣٥	وَ	٣٠٦٨١٣	مُسْتَقِيمٍ	١٤٣١٨١	
٥٣٩٥٣٦	عَلَى	٦٠٩٥٣٥	وَ	٥٣٩٥٣٦	عَلَى
٢١٦٠١٣	دُرُوبِ	٢١٢٦١١	الدَّرْبِ	٢١٦٠١٣	عَيْنِ
٢١٦٢١٣	الرَّيْفِ	٥٣٩٥٣٧	فِي	٢١٦٢١٣	مَاءٍ
١٤١٥١١	تَعْرِفُ	٢١٦٠١٣	الرَّيْفِ	٥٥٩٥٣٥	وَ
٣٨٢٢٣٥		٣٢٣٠٧١	بَيْضَاءٌ	١٤١٥١١	تَتَوَقَّفُ

النحو المنهجي - ٦ - نماذج نثرية معربة

«...وربما، كانت مسألة الشر أيضا مسألة أفراد وأوقات، لا مسألة عموم ودوام. فما يكون شرا لهذا، يكون خيرا لذاك. وما يتقى شره في زمن، قد يطلب خيره في زمنٍ سواه. فهو ليس بالقبيح على إطلاقه، وما دام كذلك، فلا تناقض بينه وبين الجبال، ولا حرج على الفنان أن يوجه إليه ملكة الفن الجميل...»

عباس محمود العقاد

٥٣٩٥٣٥	كذلك	٥٥٩٥٣٥	وَ	٦٠٩٥٣٥	وَ
٤١٦١٣٢		٤٢٢٧٣٤	ما	٥٣٩٦٣٥	ربما
٥٩٩٥٣٥		١٥١٥٦١	يَتَّقِي	٥٨٩٥٣٥	
٥٩٩٥٣٥		١٥٣١٨١		١٣١١٣٢	كانت
٤١٤١٨١		٢٢٢٣١١	شَرُّهُ	٧٣٩٥٣٥	
٦٠٩٥٣٥	فَلا	٣٩٦٣٣١		٢٢٣٤١١	مسألة
٥٤٩٥٣٥		٥٣٩٥٣٦	في	٢٢٦٢١٣	الشر
٢٣٣٧٣٢	تناقض	٢١٦٠١٣	زمن	٢٢٤٦١٢	أيضا
٤٦٥٢١٢	بينه	٧٩٩٥٣٥	قد	٢٢٤٠١٢	مسألة
٣٩٦٣٣١		١٥١٥١١	يُطَلَّبُ	٢١٦٢١٣	أفراد
٤٦٣٩٨١		١٥٣١٨١		٥٥٩٥٣٥	وَ
٥٥٩٥٣٥	وَ	٢٢٢٣١١	خَيْرُهُ	٢١٨٦١٢	أوقات
٤٦٨٤١٢	بين	٣٩٦٣٣١		٥٥٩٥٣٥	لا
٢٢٦٢١٣	الجبال	٥٣٩٥٣٦	في	٢٢٨٤١٢	مسألة
٦٠٩٥٣٥	وَ	٢١٦٠١٣	زمن	٢١٦٢١٣	عموم
٥٤٩٥٣٥	لا	٢١٦٨٦٣	سواه	٥٥٩٥٣٥	وَ
٢٢٣٧٣٢	حرج	٣٩٦٣٣١		٢٢٨٦١٣	دوام
٥٣٩٥٣٦	على	٦٠٩٥٣٥	فَهُوَ	٦٠٩٥٣٥	فما
٢١٦٠١٣	الفنان	٣٨٢٧٣٢		٤٢٢٧٣٤	
٥١٩٥٣٥	أن	١٣١١٣٢	ليس	١٦١٥١١	يكون
٥١٣٩٨١		٣٨٣٥٣٥		٣٨٣٥٣٥	
١٤١٦١٢	يُوجَّه	١٣٣١٨١		١٦٣٩٨١	
٣٨٢٢٣٥		٥٣٩٧٣٥	بِالقبيح	٢٢٤٠١٢	شرا
١٤٣٩٨١		٣٢٦٠١٣		٥٣٩٥٣٦	لهذا
٥٣٩٥٣٦	إليه	٣٢٤١٨١		٨٢٩٥٣٥	
٣٩٦٣٣٣		٥٣٩٥٣٦	على	٤١٦١٣٤	
٢٢٤٢١٢	ملكه	٢٣٦٠١٣	إِطْلَاقِهِ	١٦١٥١١	يكون
٢٢٦٢١٣	الفن	٣٩٦٣٣٣		٣٨٣٥٣٥	
٣٢٦٨١٣	الجميل	٥٥٩٥٣٥	وَ	١٣٣٩٨١	
....	٩٤٩٥٣٥	ما	٢٢٤٠١٢	خيرا
....	١٣١١٣٢	دام	٥٣٩٥٣٦	لذاك
....	٣٩٣٥٣٥		٤١٦١٣٤	
....			٥٩٩٥٣٥	

١٤

١٤
الفصل الرابع عشر

١٤

المعرب تبارك

المُعْرَبَاتُ

١٤

١٤

٢٧٩		البناء والإعرابُ : مُعَقَّدَةُ الكَلِمَاتِ المُعْرَبَةِ والمَبْنِيَّةِ	١٤ - ١
٢٨٠		المُعْرَبَاتُ : تَمْهِيدٌ	١٤ - ٢ - ١
٢٨١		المُعْرَبَاتُ : أَقْسَامُهَا - أَنْوَاعُهَا - عَدَدُهَا	١٤ - ٢ - ٢
٢٨٢		المُعْرَبَاتُ : الْأَسْمَاءُ بِالتَّفْصِيلِ	١٤ - ٢ - ٣
٢٨٣		المُعْرَبَاتُ : الْأَفْعَالُ - النَّوَاسِخُ - الْحُرُوفُ	١٤ - ٢ - ٤
٢٨٤		المُعْرَبَاتُ : الكَلِمَاتُ بِالتَّرْتِيبِ الهِجَائِيِّ	١٤ - ٢ - ٥
٢٨٥		معجمٌ بالمُعْرَبَاتِ : حالاتُ إعرابِها - أمثلةٌ - فوائِدُ عامَّةٌ	١٤ - ٣ - ١
٢٨٥	أرى	← معجمٌ بالمُعْرَبَاتِ : ء	١٤ - ٣ - ١
٢٨٦	ألفٌ	← معجمٌ بالمُعْرَبَاتِ : إذ	١٤ - ٣ - ٢
٢٨٧	أمنس	← معجمٌ بالمُعْرَبَاتِ : اللَّذانِ	١٤ - ٣ - ٣
٢٨٨	أولو	← معجمٌ بالمُعْرَبَاتِ : أما	١٤ - ٣ - ٤
٢٨٩	بُعدًا	← معجمٌ بالمُعْرَبَاتِ : أي	١٤ - ٣ - ٥
٢٩٠	ثَلَاثَةٌ	← معجمٌ بالمُعْرَبَاتِ : بَعْضٌ	١٤ - ٣ - ٦
٢٩١	حاشا	← معجمٌ بالمُعْرَبَاتِ : ثَلَاثَ عَشْرَةَ	١٤ - ٣ - ٧
٢٩٢	رُوَيْدَكَ	← معجمٌ بالمُعْرَبَاتِ : حَيٌّ	١٤ - ٣ - ٨
٢٩٣	صِرَاحَةً	← معجمٌ بالمُعْرَبَاتِ : رَيْثٌ	١٤ - ٣ - ٩
٢٩٤	عَنْ	← معجمٌ بالمُعْرَبَاتِ : صَةٌ	١٤ - ٣ - ١٠
٢٩٥	فُلَانٌ	← معجمٌ بالمُعْرَبَاتِ : عِنْدَ	١٤ - ٣ - ١١
٢٩٦	كَذَا	← معجمٌ بالمُعْرَبَاتِ : فُو	١٤ - ٣ - ١٢
٢٩٧	لِ	← معجمٌ بالمُعْرَبَاتِ : كُلٌّ	١٤ - ٣ - ١٣
٢٩٨	لَوْ مَا	← معجمٌ بالمُعْرَبَاتِ : لَبَيْكَ	١٤ - ٣ - ١٤
٢٩٩	مُعَاوِيَةَ	← معجمٌ بالمُعْرَبَاتِ : لا	١٤ - ٣ - ١٥
٣٠٠	مَاذَا	← معجمٌ بالمُعْرَبَاتِ : مَفَاعِلِ	١٤ - ٣ - ١٦
٣٠١	هُوَ	← معجمٌ بالمُعْرَبَاتِ : ن	١٤ - ٣ - ١٧
٣٠٢	ي	← معجمٌ بالمُعْرَبَاتِ : ها	١٤ - ٣ - ١٨
٣٠٣	يا	← معجمٌ بالمُعْرَبَاتِ : يَفْعَلُونَ	١٤ - ٣ - ١٩

مُعَقَّدَةُ الْكَلِمَاتِ الْعَرَبِيَّةِ وَالْمَبْنِيَّةِ

الْبِنَاءُ وَالْإِعْرَابُ

الفعل			الاسم		
الماضي المبنى			المنصوبات		
الفتحة	الضمة	السكون	المرفوعات		
المضارع			المرافيع		
المضارع المعرب			المناصيب		
مرفوع	منصوب	مجزوم	خبر	خبر	خبر
الضمة	الفتحة	السكون	كان	ما	إن
ثبوت النون	حذف النون	حذف النون	لا	لا	لا
حذف العلة			المفاعيل		
المضارع المبنى			المفعول المطلق	المفعول لأجله	المفعول فيه
الفتحة	السكون		المفعول معه	المفعول به	
			المصدر	الفاعل	اسم
			المتعجب	أمثلة المبالغة	اسم المفعول
			النداء	الاختصاص	التحذير والإغراء
			الصفة المشبهة	أمثلة المبالغة	أفعل التفضيل
			اسم الفعل		
			الأفاعيل		
			الضمير	المبنيات	
			الضمير	الموصول	الإشارة
			الضمير	الظروف	بعض الكنايات
			التركيب المزجي	المنادى	اسم لا
			الصفة المشبهة	الجهات الست	
			المجوروات		
			حروف الجر	الإضافة	
			التوابع		
			النعت	التوكيد	البدل
			الحكاية	العطف	

- المعربنات لفظة منحوتة من: مُعَرَّبَات ومَبْنِيَّات
- إنَّها فلتة ذوق واستثناس أكثرُ ممَّا هي مراعاة لقاعدة
- والمعربنات جدول إحصائيُّ فريد في نوعه جديد في بابه
- هو أشمل إحصاء في هذا المجال
- أحيانًا يختصر القاعدة بلفظة واحدة (المنوع من الصِّرف)
- وأحيانًا أخرى يحصر حالات الكلمة إعرابًا ومعنى
- إنَّ وضع حروف المعاني قُصِدَ منه إعرابها دون معناها مع أنَّ بعض التسميات تكون واحدة
- وهذا الجدول يسجِّل المعاني بطريقة انتقائيَّة دون الإخلال بالشمول
- وفيه فوائد عامَّة معنويَّة وإعرابيَّة
- وإذا كانت المعربنات تبدو خليطًا من المعلومات وأشتاتًا من الكلمات، فإنَّ سلكنا دقيقًا يجمع ما تباعد، ويصل ما قد يبدو منفصلًا، هذا السلك يهدف إلى:

- حصر عدد الأدوات

- جمع معظم الظُّروف

- قيد غالبية الأسماء المنصوبة دائمًا

- تسجيل الأفعال والأسماء ذات الوضع الإعرابيِّ الخاصِّ

- وأخيرًا فإنَّ اختيار المعاني، وتحديد الحالات الإعرابيَّة، جاء بنتيجة مقارنة ومقابلة بين عدَّة مراجع، وكانت الأفضليَّة في معظم الأحيان لأحكام ابن هشام في كتابه: مُعْنَى اللَّيْبِيبِ

المُعْرَبَاتُ - ٢ - أَقْسَامُهَا - أَنْوَاعُهَا - عَدَدُهَا

المبنية	المعربة	عَدَدُهَا	أنواعها	أقسامها
•		٣٢	١ - الضمائر	الأسماء
•		٢٦	٢ - أسماء الإشارة	
•		١٧	٣ - أسماء الموصول	
•		١٠	٤ - أسماء الشرط	
•	•	١١	٥ - أسماء الاستفهام	
•	•	٨	٦ - أسماء الكناية	
•		٢٤	٧ - أسماء الفعل	
•	•	٤٨	٨ - الظروف والجهات الست	
•	•	٢٠	٩ - أسماء الإضافة	
•	•	٥	١٠ - الأسماء الخمسة	
•	•	١٤	١١ - أسماء العدد	
•	•	٨	١٢ - أسماء التوكيد	
•	•	٤	١٣ - أسماء الاستثناء	
	•	٢٨	١٤ - المنصوبات	
	•	١٦	١٥ - المنوعة من الصِّرف	
•	•	٥	١ - الأفعال الخمسة	الأفعال
•	•	٢١	٢ - أفعال القلوب	
•	•	٧	٣ - المتعدية إلى مفعولين	
•	•	٧	٤ - المتعدية إلى ثلاثة مفاعيل	
•		٢	٥ - أفعال التعجب	
•		٤	٦ - أفعال المدح والذم	
•		٢	٧ - الأفعال الحامدة	
•	•	٢٤	١ - كان وأخواتها	النواسخ
•	•	١٧	٢ - كاد وأخواتها	
•		٤	٣ - الحروف المشبهة بليس	
•		٦	٤ - إنَّ وأخواتها	
•		١	٥ - لا النافية للجنس	
•		٥٧	١ - حروف حروف	الحروف
•		١٩	٢ - حروف وأسماء	
•		٤	٣ - حروف وأفعال	

المُعْرَبَاتُ ٤ - الأفعال - النواسخ - الحروف

الأفعال الخمسة	يفعلان - تَفْعَلَانِ - يَفْعَلُونَ - تَفْعَلُونَ - تَفْعَلِينَ
أفعال القلوب	اتَّخَذَ - أَلْفَى - تَخَذَ - تَرَكَ - تَعَلَّمَ - جَعَلَ - حَجَا - حَسِبَ - خَالَ - دَرَى - رَأَى - زَعَمَ - صَيَّرَ - ظَنَّ - عَدَّ - عَلِمَ - غَادَرَ - ذَهَبَ - وَجَدَ - وَرَدَ - وَهَبَ
متعدية ٢ م به	أَسْكَنَ - أَطْعَمَ - أَعْطَى - رَزَقَ - زَوَّدَ - سَقَى - كَسَا
متعدية ٣ م به	أَخْبَرَ - أَرَى - أَعْلَمَ - أَنْبَأَ - حَدَّثَ - خَبَّرَ - نَبَأَ
أفعال التعجب	أَفْعَلْ بِهِ - مَا أَفْعَلَهُ
المدح والذم	بُئْسَ - حَبِذَا - سَاءَ - نَعَمْ
جامدة	طَالَمَا - قَلْبًا

كان وأخواتها	ارْتَدَّ - اسْتَحَالَ - أَصْبَحَ - أَضْحَى - أَضَى - أَمْسَى - انْقَلَبَ - بَاتَ - تَبَدَّلَ - تَحَوَّلَ - حَارَ - رَجَعَ - رَاحَ - صَارَ - ظَلَّ - عَادَ - غَدَا - كَانَ - لَبَسَ - مَا انْفَكَ - مَا بَرِحَ - مَا دَامَ - مَا زَالَ - مَا فَتِيَءَ
كاد وأخواتها	ابْتَدَأَ - أَخَذَ - اخْتَلَقَ - أَقْبَلَ - انْتَبَرَى - أَنْشَأَ - أَوْشَكَ - جَعَلَ - حَرَى - شَرَعَ - طَفِقَ - عَسَى - عَلِقَ - قَامَ - كَرِبَ - كَادَ - هَبَّ
المشبهة بليس	إِنَّ - لَا - لَاتَ - مَا
إِنَّ وأخواتها	إِنَّ - أَنْ - كَأَنَّ - لَعَلَّ - لَكِنَّ - لَيْتَ
النافية للجنس	لَا

الحروف مِنْ حَيْثُ الْاِقْتِصَارُ عَلَى الْحَرْفِيَّةِ

الحروف حروف	ء - آ - آيَ - أَجَلَ - إِذْمَا - إِذْنًا - إِذَا - أَلَا - إِي - أَمَّا - أَمَا - إِمَّا - أَنْ - إِنْ - إِنَّ - أَنْ - أَوْ - أَيُّ - إِي - أَيَا - بِي - بَلَى - بَلَى - ثَمَّ - جَلَلٌ - جَيَّرَ - حَتَّى - رَبُّ - سَ - سَوْفَ - عَلَّ - فِ - فِي - كَأَنَّ - كَلَّا - كَيْ - لَ - لَا - لَاتَ - لَعَلَّ - لَكِنَّ - لَكِنْ - لَمْ - لَنْ - لَوْ - لَوْلَا - لَوْمًا - لَيْتَ - مَ - مِنْ - نَعَمْ - نَّ - هَلْ - هَلَّا - هِيَ - وَ
حروف وأسماء	إِذْ - إِذَا - أَلْ - إِلَّا - تَ - عَلَى - عَنَ - قَدْ - كَ - لَمَّا - مُذْ - مُنْذُ - مَا - نَ - هَ - هَا - وَ - ا - ي
حروف وأفعال	حَاشَا - خَلَا - عَدَا - قَدْ

المُعْرَبَاتُ - ٥ - الكَلِمَاتُ بِالتَّرْتِيبِ الِهْجَائِيِّ

أ	إلى	بغثة	خاصة	عدا	كأين	مذ	ا
آ	إلآم	بل	دُون	عشرون	كثيرا	مرة	ي
آمين	الآن	بله	دُونك	عل	كذآ	مع	يفعلون
آنفا	إليك	بلى	دوآليك	عل	كل	معاذ	يمين
آناء	أم	بيد	ذلك	علآ	كلنا	معاوية	يا
آه	أمدا	بين	ذو	علام	كلا	مفاعل	
آي	أمس	بينما	ذآ صباح	عم	كلها	مفاعيل	
أبدا	أما	بينآ	ذآ مساء	عمر	كم	مكانك	
أبو	أما	ت	ذآن	عما	كما	من	
أثنا عشر	إما	تجاه	ذيت	عن	كآد	من	
اثنان	أمآ	تحت	رب	عند	كان	مئذ	
اثنان وعشرون	أمآم	تغسا	ربت	عوض	كآ	من ذآ	
أجل	أن	تسعة وتسعون	رويدك	عامة	كيت	مهما	
أجمع	إن	تلقآ	ريث	عين	كيف	مه	
أحد عشر	أن	تآرة	ريثما	عيآنا	كيفها	ما	
أحمد	أنآ	ثلاثة	زعم	عدآ	ل	ما أفعله	
أخر	أهلا	ثلاثة عشر	س	عدآة	لبيك	ماذا	
أخو	أو	ثم	سبحآن	غآلبآ	لذن	ن	
أرى	أول	ثمت	سحقا	غير	لدى	ن	
إذ	أولو	ثم	سرعان	ف	لعل	نحو	
إذما	أى	ثممة	سيرا	قرآدى	لعمر	نعم	
إذن	أى	جلل	سمعا	فضلا	لكين	نعم	
إذا	إي	جميع	سوف	فغلاء	لكن	نفس	
إذا	أيضآ	جيز	سوى	فعلآ	لكى	نا	
إزاء	أين	حبدا	ساء	فغلان	لم	نيف	
أشياء	أينآ	حبلى	شبه	فلآن	لما	ه	
أصدقاء	أيا	حتى	شنتآن	فو	لن	هل	
أصلا	أيان	حمدا	شمال	فوق	لو	هلم	
أعطى	إياك	حذار	صبرا	في	لولا	هلا	
أفأ	ب	حسب	صباح مساء	فيم	لوما	هنا	
أفعل	بئس	حقآ	صدقا	قبل	لا	هو	
أفعل به	بؤسا	حمو	صراحة	قد	لآت	ها	
أل	بخ	حآسا	صه	قط	لا سبآ	هيهات	
الذي	بضع	حى	ضحوة	قط	لآت	و	
ألف	بطآن	حيث	طرا	قلما	لآس	وراءك	
اللذان	بعد	حيثآ	طآلها	قآطبة	م	وشكآن	
آلا	بعدا	خلف	ظن	ك	مئة	وا	
آلا	بعض	خلا	عثمان	كآن	متى	واحد	
آلا	بعلبك	خلافآ	عجبا	كآى	مثل	واحد وعشرون	

١ - حالات إعرابها - أمثلة - فوائد عامة - معجم بالمعربات

أأنتَ قديمٌ؟ يَخْتَلِفُ عن « هل » في عَشْرَةِ أَوْجِهٍ سواء عَلِيٍّ أَذْهَبْتَ أَمْ لَمْ تَذْهَبْ - وهي همزة التَّسْوِيَةِ الَّتِي يُؤَوَّلُ ما بعدها بِمصدرٍ أفَاطِمَ مَهَلًا بَعْضَ هَذَا التَّدَلُّلِ - لِلتَّقْرِيبِ وَقِيلَ لِلْمَتَوَسُّطِ	حرف استفهام حرف مصدري حرف نداء	٤
آ زَيْدٌ - لِلبَعِيدِ - قَلِيلُ الِاسْتِعْمَالِ	حرف نداء	آ
فَقَالَ الدُّهْرُ آمِينَ - بِمَعْنَى اسْتَجَبْ - مَبْنِيٌّ عَلَى الْفَتْحِ - يُؤْتَى بِهِ فِي آخِرِ الْكَلَامِ	اسم فعل	آمِين
ذَكَرْتُهُ أَنفًا - معرب دائماً - منصوب	ظرف زمان	أينفًا
آنَاءَ اللَّيْلِ وَأَطْرَافَ النَّهَارِ - معرب دائماً - منصوب	ظرف زمان	آنَاء
أَه لَوْ كُنْتُ مَعِيَ - بِمَعْنَى أَتَوَجَّعُ - مَبْنِيٌّ عَلَى الْكَسْرِ	اسم فعل	أوه
آي صَاعِدَ الْجَبَلِ - لِلبَعِيدِ	حرف نداء	آي
لَنْ بَأْتِيَ أَبَدًا - معرب دائماً - منصوب	ظرف زمان	أبدًا
قَدِمَ أَبُوكَ - يُرْفَعُ بِالْوَاوِ وَيُنْصَبُ بِالْأَلْفِ وَيُجْرُ بِالْيَاءِ شَرْطَ عَدَمِ إِضَافَتِهِ إِلَى يَاءِ الْمُتَكَلِّمِ	الأسماء الخمسة	أبو
قَدِمَ اثْنَا عَشَرَ فَارِسًا - الْجُزْءُ الْأَوَّلُ كَالْمَثْنِيِّ وَالثَّانِي مَبْنِيٌّ عَلَى الْفَتْحِ	اسم عدد	١٢
هَذَا نِ رَجُلَانِ اثْنَانِ - يُرْفَعُ بِالْأَلْفِ وَيُنْصَبُ وَيُجْرُ بِالْيَاءِ	اسم عدد	اثنان
رَجُلًا اثْنَانِ وَعِشْرُونَ زَائِرًا - الْأَوَّلُ مُلْحَقٌ بِالْمَثْنِيِّ وَالثَّانِي يُرْفَعُ بِالْوَاوِ وَيُنْصَبُ وَيُجْرُ بِالْيَاءِ	اسم عدد	٢٢
أَقَامَ زَيْدٌ؟ - أَجَلٌ! وهي مثل (نعم). اختلف النُّحَاةُ فِي مَوَاضِعِ اسْتِعْمَالِهَا	حرف جواب	أجل
سَارَ الْجَيْشُ كُلُّهُ أَجْمَعُ - تَابِعٌ - مَمْنُوعٌ مِنَ الصَّرْفِ - يَأْتِي غَالِبًا بَعْدَ كُلِّ	توكيد	أجمع
جَاءَتْ إِحْدَى عَشْرَةَ فِتَاةً - الْجُزْءُ الْأَوَّلُ تُقَدَّرُ حَرَكَتُهُ وَالثَّانِي مَبْنِيٌّ عَلَى الْفَتْحِ	اسم عدد	١١
عَادَ أَحْمَدُ وَالْعَوْدُ أَحْمَدُ - لِأَنَّهُ عَلَى وَزْنِ الْفِعْلِ	ممنوع من الصرف	أحمد
أَقْبَلَتْ نِسَاءً أُخَرَ - لِأَنَّهُ صِفَةٌ مَعْدُودَةٌ	ممنوع من الصرف	أخر
هَذَا أَخُو حَرْبٍ - يُرْفَعُ بِالْوَاوِ وَيُنْصَبُ بِالْأَلْفِ وَيُجْرُ بِالْيَاءِ شَرْطَ عَدَمِ إِضَافَتِهِ إِلَى يَاءِ الْمُتَكَلِّمِ	الأسماء الخمسة	أخو
أَرَاهُمْ اللَّهُ أَعْمَالَهُمْ حَسَرَاتٍ - الْمَفْعُولَانِ الْأَخِيرَانِ أَصْلُهُمَا مُبْتَدَأٌ وَخَبَرٌ يُوجَدُ سِتَّةُ أَفْعَالٍ أُخْرَى تَتَعَدَّى إِلَى ثَلَاثَةِ مَعَايِلٍ: أَعْلَمَ - حَدَّثَ - خَبَّرَ - أَخْبَرَ - أَنْبَأَ - نَبَأَ	إلى ثلاثة مفاعيل	أرى

٢ - حالات إعرابها - أمثلة - فوائد عامة - معجم بالمعربات

بيننا أنا أكتب إذ دخل علي زائر ضربته إذ شتمني ولدت إذ بدأت الحرب - مبني على السكون دائماً عندئذ يخذون ما زرعوا - مبني على السكون - والتشوين عوض الجملة المحذوفة: عندئذ ... واذكروا إذ كنتم قليلاً - مبني على السكون واذكروا في الكتاب مريم إذ انتبذت... - مبني على السكون - بدل اشتغال	حرف مفاجأة حرف تعليل ظرف زمان مضاف إليه مفعول به بدل من مفعول به	إذ
إذ ما تقم أقم - تجزم فعلين - استعمالها نادر سأكافئك إذ ما عدت - مبني دائماً على السكون - استعماله نادر	حرف شرط ظرف زمان	إذ ما
إذن تنجح - يعمل بشروط - إذا أنت ناجح - كتب بألف تمييزاً له عن الحرف الناصب	حرف نصب حرف جواب	إذن إذا
خرجت فإذا الأسد بالباب - يختص بالجملة الاسمية أكرمه إذا جاء - مبني دائماً على السكون - يختص بالجملة الفعلية جلست إزاء الرجل - معرب دائماً - منصوب	حرف مفاجأة ظرف زمان ظرف مكان	إذا إزاء
جلبت أشياء جميلة - منعت لكثرة الاستعمال - أصلها شيئاء تعرفت على أصدقاء مخلصين - لأنه مختوم بألف التانيث الممدودة	منوع من الصرف منوع من الصرف	أشياء أصدقاء
لم يتقدم أحد أصلاً - معرب دائماً - منصوب - أو ينصب على الحالية أعطيت الفقير ثوباً - ليس أصلها مبتدأ وخبراً	ظرف زمان إلى مفعولين	أصلاً أعطى
أف من هذا الزمان - بمعنى أتضجر - مبني - أف: من شيء معين - أف: من كل شيء هذا ثوب أحمر - لأنه صفة مؤنثها فعلاء - وكذلك أفعال التفضيل	اسم فعل منوع من الصرف	أف أفعل
أكرم به صديقاً - فعل أمر جامد - الاسم المنصوب بعده تمييز إن الرجل قادم - وهي عهدية وجنسية حكم الثمن... - وهي لازمة وغير لازمة جاء الضارب أخاه - يدخل على اسم الفاعل والمفعول والصفة المشبهة	فعل للتعجب حرف تعريف حرف زائد اسم موصول	أفعل به أل
جاء الذي أحب - مبني على السكون - يُعرب حسب موقعه واجهت ألف مشكلة - يُعرب حسب موقعه - الاسم بعده مفرد مضاف إليه	اسم موصول اسم عدد	الذي ألف

٣ - حالات إعرابها - أمثلة - فوائد عامة

معجم بالمعربيات

اللذان	اسم موصول
ألا	حرف استفتاح حرف تحضيض حرف تنبيه حرف عرض حرف نفي
ألا	حرف تحضيض حرف تنديم حرف نفي حرف نفي حرف نهي
إلا	حرف استثناء حرف نفي حرف عطف حرف زائد صفة بمعنى غير
إلى	حرف جر كلمة مركبة
الآن	ظرف زمان اسم فعل كلمة مركبة
إليك	حرف عطف حرف زائد حرف تعريف
أم	حرف عطف حرف زائد حرف تعريف
أمدًا	ظرف زمان
أمس	ظرف زمان ظرف زمان اسم معرب اسم مبنی
طار العصفوران اللذان على الشجرة - مبني على الحرف - والبعض يلحقه بالمتنى إعرابياً	
ألا كلُّ شيءٍ زائلٌ - يدلُّ على تحقق ما بعده	
ألا تتراجع عن خطئك - أي الطلب بشدة	
ألا أيها المذنب كفر عنك	
ألا تذهب مع سليم إلى الملهى	
ألا ابتعاد عن الشر - مركب من همزة الاستفهام ولا النافية للجنس	
ألا تراعون حقَّ الأخوة - يأتي بعده فعل مضارع	
ألا راعيتُم حقَّ الأخوة - يأتي بعده فعل ماضٍ	
أريدُ ألا تتراجع - مركب من أن الناصبة ولا النافية	
أيقنتُ ألا مفرَّ من الموت - مركب من أن المخففة ولا النافية للجنس	
كتبتُ إليه ألا تبطئ - مركب من أن المفسرة ولا النافية الجازمة	
جاء التلاميذُ إلا سميراً - يُنصبُ المستثنى بعده بشروط	
إلا تدرُسْ ترسُبْ - مركب من إن الترتبية الجازمة ولا النافية (البعض يرفضها)	
لئلا يكون للناس عليك حجة إلا الذين ظلموا منهم - أي ولا الذين	
أرى الدهر إلا منجنوناً بأهله - أي أرى الدهر دولا بآ	
لي رجالٌ إلا رجالك - لا يجوز حذف موصوفها - يوصفها جمع منكر	
درستُ إلى المساء - له معنى الغاية والظرفية	
إلام الخلفُ بينكما إلام؟ - مركبة من إلى وما الاستفهامية المحذوفة ألفها	
الآن الآن وليسَ غداً - مبني دائماً على الفتح	
إليكَ عني - بمعنى ابتعد - ويأتي بمعنى خذ: إليك الكتاب	
قدّمتُ إليك هديّةً - مركبة من إلى والكاف (ضمير)	
سواء أخفنا أم لم نخف	
أفلا تبصرون أم أنا خير	
خذ الرُمح واركب أمفرس - أي الفرس - احتمال ضعيف	
غاب عني أمدًا - معرب دائماً - منصوب	
جئتُ أمساً - معرب منصوب - إذا تجرّد من أل والإضافة ودلّ على الأيام الماضية	
جئتُ أمس - مبني على الكسر - إذا تجرّد من أل والإضافة ودلّ على البارحة	
مضى أمس (فاعل) ما أطيب أمسنا (مفعول به) كنتُ بالأمس (مجرور)	
إذا دخلته أل أو أضيف، دلّ على الأيام الماضية وانتفت عنه الظرفية	
مضى أمس (في محلّ فاعل) ودعتُ أمس (في محلّ مفعول به) عجتُ من أمس (في محلّ جرّ)	
مبني على الكسر - إذا تجرّد من أل والإضافة ودلّ على البارحة - واختلف النحاة في أمر أمس	

٤ - حالات إعرابها - أمثلة - فوائد عامة

معجم بالمعربات

أما والله الذي أبكى وأضحك - يكثُر بعده القسم أما تقوم! - يختصُّ بالفعل أما رأيت زيدا؟ - مركَّب من همزة الاستفهام وما النافية أما إنه رجلٌ عاقلٌ - مركَّب من همزة الاستفهام وما الزائدة - اختلف النحاة حوله	حرف استفتاح حرف عرض حرف نفي بمعنى حقاً	أما
أما زيدٌ فشجاعٌ - غير جازم - يُفيد التوكيد أو التفصيل اخترتُ ما الجيدٌ واما الكسل - له معانٍ آخر اختلف فيها النحاة	حرف شرط حرف تفصيل	أما أما
جَلَسْتُ أمام الدار - منصوب - ويُنبنى على الضمِّ إذا قطع عن الإضافة لفظاً لا معنى أمامك أيها الجنديُّ - بمعنى تقدَّم	ظرف مكان اسم فعل	أمام أمامك
تعبتُ قبل أن أنهي الدرس - ينصبُّ المضارع - أداة مصدرية لما أن جاء فرحتُ - يأتي بعد لما وبين القسم ولو كتبتُ إليه أن حارب - يقع بعد قول دون أن يلحق به حرف جرّ علمتُ أن قد يرجع - مخففة من أن	حرف نصب حرف زائد حرف تفسير حرف توكيد	أما
إن تدرُس تنجح - يجزم فعلين إن أحدٌ خيراً من أحدٍ - يرفع الاسم وينصبُّ الخبر - تكفُّه إلا عن العمل إن يقولون إلا كذبا - لا عمل له - يأتي غالباً قبل إلا ما إن أتيت بشيء أنت تكرهه - يأتي بعد ما وألا إن زيدٌ لشجاعٌ - مخففة من إن - يغلب إبطالها ويقترن الخبر بلام فارقة إن نفعت الذكرى - أي قد نفعت... حرف تحقيق واعملوا الخير إن كنتم صالحين - أي إذ كنتم... معنى الظرفية	حرف شرط حرف مشبه بليس حرف نفي حرف زائد حرف توكيد بمعنى قد بمعنى إذ	إن
إن الطَّقسَ جميلٌ - ينصبُّ الاسم ويرفعُ الخبر - تكفُّه ما عن العمل أنتى تجلسن أجلسن - يجزم فعلين - مبني على السكون - مفعول فيه أنتى لك هذا؟ مبني على السكون - مفعول فيه	حرف مشبه بالفعل اسم شرط اسم استفهام	إن أنتى
أهلاً وسهلاً - أتيت أهلاً ونزلت سهلاً أقمنا يومين أو ثلاثة أيام - له اثنا عشر معنى عاقبه أو بتوب - أي إلى أن يتوب - ينصبُّ المضارع بأن المضمرة	مفعول به حرف عطف حرف نصب فرعي	أهلاً أو
قف أول الصف - منصوب - ويُنبنى على الضمِّ إذا قطع عن الإضافة لفظاً لا معنى ما رأيت لهذا الأمر أولاً - يُعرب حسب موقعه	ظرف زمان اسم معرب	أول
جاء أولو الأمر - ملحق بالجمع المذكور السالم - مفرده: ذو	اسم مضاف	أولو

٥ - حالات إعرابها - أمثلة - فوائد عامة

معجم بالمعربات

أَيًّا تُكْرِمُ أَكْرَمَ - يجزم فعلين - يُلَازِمُ الإِضَاقَةَ وَيُسْتَعَاضُ عَنْهَا بِالتَّنُونِ
 أَيَّ البِلَادِ زُرْتِ؟ يُعْرَبُ حَسَبَ مَوْقِعِهِ
 مَا عَلِمْتُ أَيُّهُمُ الأَفْضَلُ - بِمَعْنَى الَّذِي
 زَيْدٌ رَجُلٌ أَيُّ رَجُلٍ - تُعْرَبُ نَعْتًا بَعْدَ نَكْرَةٍ وَحَالًا بَعْدَ مَعْرِفَةٍ
 أَيُّهَا اللَّبْنَانِيُّونَ ... مَبْنِيٌّ عَلَى الضَّمِّ - مَفْعُولٌ بِهِ - تَتَّصَلُ بِهَا هَاءُ التَّنْبِيهِ

أَيَّ
 اسم شرط
 اسم استفهام
 اسم موصول
 صفة للنكرة
 مُنَادَى

أَيُّ رَبِّ - تُقْرَأُ بِإِمَالَةِ الصَّوْتِ
 عِنْدِي عَسَجَدُ أَيُّ ذَهَبٍ - تُقْرَأُ بِدُونِ إِمَالَةٍ

أَيَّ
 حرف نداء
 حرف تفسير

إِنِّي وَرَبِّ إِنَّهُ لَحَقٌّ - تُسْتَعْمَلُ قَبْلَ القَسَمِ
 أَيْضًا وَأَيْضًا مِنَ الرَّبِّ نَطْلُبُ - قَدْ تَأْتِي حَالًا
 أَيْنَ تَذْهَبُ أَذْهَبُ - يَجْزَمُ فَعْلَيْنِ - مَبْنِيٌّ عَلَى الفَتْحِ - مَفْعُولٌ فِيهِ
 أَيْنَ أَنْتَ؟ مَبْنِيٌّ عَلَى الفَتْحِ - مَفْعُولٌ فِيهِ

إِنِّي
 أَيْضًا
 أَيْنَ
 حرف جواب
 مفعول مطلق
 اسم شرط
 اسم استفهام

أَيْنَمَا تَذْهَبُ أَذْهَبُ - يَجْزَمُ فَعْلَيْنِ - مَبْنِيٌّ عَلَى الفَتْحِ - مَفْعُولٌ فِيهِ - مَا زَائِدَةٌ
 أَيَا طَالِبُ اسْتَمِعْ - لِنِدَاءِ البَعِيدِ
 أَيَّانَ تَجْتَهِدُ تَنْجَحُ - يَجْزَمُ فَعْلَيْنِ - مَبْنِيٌّ عَلَى الفَتْحِ - مَفْعُولٌ فِيهِ - بِمَعْنَى أَيَّ أَنْ
 أَيَّانَ تَعُودُ؟ مَبْنِيٌّ عَلَى الفَتْحِ - مَفْعُولٌ فِيهِ

أَيْنَمَا
 أَيَا
 أَيَّانَ
 اسم شرط
 حرف نداء
 اسم شرط
 اسم استفهام

إِيَّاكَ أَعْبُدُ - مَبْنِيٌّ عَلَى الفَتْحِ - مَفْعُولٌ بِهِ
 أَمْسَكَتُ بِزَيْدٍ - لَهُ أَرْبَعَةٌ عَشْرَ مَعْنَى لَكِنَّ سَبَبِيَّةً اقْتَصَرَ عَلَى مَعْنَى الإِلْصَاقِ
 بَنَسَ الرَّجُلُ زَيْدًا - جَامِدٌ لِإِنْشَاءِ الذَّمِّ - لَا يَتَّصِلُ بِهِ الضَّمِيرُ
 بُوَسًا لِلْخَامِلِينَ - وَتَأْتِي مَفْعُولًا بِهِ

إِيَّاكَ
 ب
 بَنَسَ
 بُوَسًا
 ضمير نصب
 حرف جر
 فعل ماضٍ
 مفعول مطلق

بَيْحَ الأَمْرِ - بِمَعْنَى اتَّعَجَّبُ
 جَاءَ بِضَعَّةٍ رِجَالٍ - يُعْرَبُ حَسَبَ مَوْقِعِهِ - مُلْحَقٌ بِالعَدَدِ المَفْرَدِ
 بَطَانٌ قُدُومَةٌ - بِمَعْنَى أَبْطَأَ
 جَاءَ بَعْدَ المَغِيبِ - مَنْصُوبٌ - يُبْنَى عَلَى الضَّمِّ إِذَا قُطِعَ عَنِ الإِضَاقَةِ لَفْظًا لَا مَعْنَى
 بَعْدًا لِلْكَاذِبِ

بَيْحَ
 بِضَعُ
 بَطَانٌ
 بَعْدَ
 بَعْدًا
 اسم فعل
 اسم عدد
 اسم فعل
 ظرف زمان
 مفعول مطلق

٦ - حالات إعرابها - أمثلة - فوائد عامة

معجم بالمعربات

نَامَ بَعْضَ الْوَقْتِ - يَأْتِي نَائِبًا عَنِ الظَّرْفِ وَعَنِ الْمَفْعُولِ الْمَطْلُوقِ - وَيَأْتِي اسْمًا مُعْرَبًا

ذَهَبْتُ إِلَى بَعْطَبِكَ - تَرْكِيْبٌ مَرْجُوعٌ

هَاجَمْتُهُ بَعْتَةً - بَعْضُهُمْ يَعْتَبِرُهُ مَفْعُولًا مُطْلَقًا

مَا جَاءَ زَيْدٌ بَلْ خَالِدٌ - إِذَا تَلَاهُ مَفْرَدًا

مَا جِئْتُ بَلْ ذَهَبْتُ - إِذَا تَلَاهُ جُمْلَةً

بَلَّةُ الْأَمْرِ - بِمَعْنَى دَعْوٍ

بَلَّةُ أَخِيكَ؟ - أَي كَيْفَ أَخِيكَ؟ مَبْنِيٌّ عَلَى الْفَتْحِ - خَيْرٌ مَقْدَمٌ

بَلَّهَا أَخَاكَ - بَلَّةُ أَخِيكَ - يَلْزَمُ التَّنْوِينَ إِلَّا عِنْدَ الْإِضَافَةِ

أَلَسْتَ مُشْتَاقًا؟ - بَلَى - يُحَوَّلُ النَّفْيَ إِلَى إِثْبَاتٍ

طَارِقٌ كَرِيمٌ يَبِيدُ أَنَّهُ جَبَانٌ - مَنْصُوبٌ - مُضَافٌ إِلَى الْمَصْدَرِ الْمُؤَوَّلِ مِنْ أَنْ وَمَا بَعْدَهَا

لَا تُفَرِّقْ بَيْنَ النَّاسِ - مَنْصُوبٌ - مَبْنِيٌّ عِنْدَ بَعْضِهِمْ إِذَا كُرِّرَ بُنِيٌّ عَلَى الْفَتْحِ: بَيْنَ بَيْنَ

بَيْنَنَا أَتَنَزَّهُ هَاجِمِي عَدُوٌّ - مَبْنِيٌّ عَلَى السُّكُونِ

بَيْنَنَا أَتَنَزَّهُ إِذْ لَقِيَنِي أَسَدٌ - مَبْنِيٌّ عَلَى السُّكُونِ

تَالَلَهُ ... بِمَعْنَى الْقَسَمِ

دَرَسْتُ ...

دَرَسْتُ ...

رُبَّتْ ... ثُمَّتْ ...

جَلَسْتُ تُجَاهَ النَّافِذَةِ - بِمَعْنَى مُقَابِلِ

وَقَفْتُ تَحْتَ الدَّالِيَةِ - مَنْصُوبٌ - يُبْنَى عَلَى الضَّمِّ إِذَا قُطِعَ عَنِ الْإِضَافَةِ لِفِظًا لَا مَعْنَى

جَاءَ تِسْعَةٌ وَتِسْعُونَ فَارِسًا - الْأَوَّلُ مَفْرَدٌ وَالثَّانِي مَعْطُوفٌ وَالاسْمُ بَعْدَهُ تَمْيِيزٌ

قَامَ بِالْأَمْرِ مِنْ تَلْقَاءِ نَفْسِهِ - أَي غَيْرِ مُكْرَهٍ - يُعْرَبُ حَسَبَ مَوْقِعِهِ

يُشَجِّعُنِي تَارَةً ... مَنْصُوبٌ

تَعَسَا لِحَظِّكَ

إِنَّهُمْ ثَلَاثَةٌ أَشْقِيَاءَ - يَمَآكِسُ الْاسْمُ تَذْكَيرًا وَتَأْنِيثًا

بعض

بعلبك

بعثة

بل

بل

بله

بله

بله

بلى

بيد

بين

بينها

بيننا

ت

تأنيث

ضمير رفع

حرف زائد

تجاه

تحت

٩٩

تلقاء

تارة

تعسا

ثلاثة

مُعْجَمٌ بِالْمُعْرَبَاتِ ٧ - حَالَاتُ إِعْرَابِهَا - أَمْثَلَةٌ - فَوَائِدُ عَامَّةٌ

عَاقَبْتُ ثَلَاثَ عَشْرَةَ مُذْنِبَةً - مَبْنِي الْجُرْتَيْنِ عَلَى الْفَتْحِ	اسم عدد	١٣
جَاءَ سَمِيرٌ ثُمَّ خَالِدٌ - يَدُلُّ عَلَى التَّرْتِيبِ وَالتَّرَاخِي	حرف عطف	ثُمَّ
جَاءَ ثُمْتُ رَحَلٌ - يَخْتَصُّ بِعَطْفِ الْجَمَلِ	حرف عطف	ثُمَّتُ
ثُمَّ أَعْمَالٌ كَثِيرَةٌ - مَبْنِي عَلَى الْفَتْحِ - مَفْعُولٌ فِيهِ	اسم إشارة	ثُمَّ
ثُمَّ اضْطِرَابَاتٌ... مَبْنِي عَلَى الْفَتْحِ - مَفْعُولٌ فِيهِ	اسم إشارة	ثُمَّةً
أَفَعَلْتَ هَذَا؟ - قُلْتُ جَلَلٌ - وَهُوَ بِمَعْنَى نَعَمْ	حرف جواب	جَلَلٌ
هَذَا أَمْرٌ جَلَلٌ - بِمَعْنَى عَظِيمٌ أَوْ يَسِيرٌ	اسم معرب	
جَاءَ الْقَوْمُ جَمِيعُهُمْ - تَجِبُ إِضَافَتُهَا إِلَى ضَمِيرٍ مُطَابِقٍ لِلْمَوْكَدِّ	توكيد	جَمِيعٌ
جَاءَ جَمِيعُ الْمَدْعُوعِينَ - إِذَا لَمْ يَلْحَقْ بِهَا الضَّمِيرُ - تَلْزَمُ الْإِضَافَةُ	اسم معرب	
جَيْرٌ لِأَنْتَقِمَنَّ - أَكْثَرُ مَا يَقَعُ بَعْدَ الْقَسَمِ - بِمَعْنَى نَعَمْ، نَادِرٌ الْإِسْتِعْمَالُ	حرف جواب	جَيْرٌ
حَبْدًا زَيْدًا - لِإِنْشَاءِ الْمَدْحِ - مَرْكَبٌ مِنْ حَبٍّ وَذَا - يَخْتَاجُ إِلَى مَخْصُوصٍ بِالْمَدْحِ	ماضٍ جامد	حَبْدًا
...إِنِّي لِأَشْعُرُ أَنَّنِي حُبْلَى - اسْمٌ مَقْصُورٌ، أَلْفُهُ مَسْبُوقَةٌ بِأَكْثَرِ مَنْ أُصْلِبِينَ	ممنوع من الصرف	حُبْلَى
أَكَلْتُ السَّمَكَةَ حَتَّى رَأْسِهَا - بِمَعْنَى إِلَى	حرف جرّ	حَتَّى
أَكَلْتُ السَّمَكَةَ حَتَّى رَأْسِهَا - يَعْطَفُ بِشُرُوطِ	حرف عطف	
حَتَّى أَنْتَ يَا بَرُّوْتُسَ - تَدْخُلُ عَلَى الْجُمْلَةِ	حرف ابتداء	
أَدْرُسُ حَتَّى تَنْجَحَ - يَنْصَبُ بِأَنَّ الْمَضْمَرَةَ وَيَجْرُ جُمْلَةُ الْمَضَارِعِ	حرف نصب فرعي	
حَمْدًا لِلَّهِ - لِفِعْلِ مَحْذُوفٍ	مفعول مطلق	حَمْدًا
حَذَارٌ حَذَارٍ... بِمَعْنَى احْذَرْ	اسم فعل	حَذَارٌ
حَسْبُكَ عَدُوًّا - مِنْ أَفْعَالِ الْقُلُوبِ	إلى مفعولين	حَسِبَ
أَنْتَ أَخِي حَقًّا - لِفِعْلِ مَحْذُوفٍ	مفعول مطلق	حَقًّا
أَحَقًّا أَنْكَ ذَاهِبٌ؟ - يَتَضَمَّنُ مَعْنَى فِي	ظرف زمان	
قَالَ حَقًّا - يَأْتِي غَالِبًا صِفَةً	اسم معرب	
جَاءَ حَمُوكَ - يُرْفَعُ بِالْوَاوِ، يُنْصَبُ بِالْأَلْفِ وَيُجْرُ بِالْيَاءِ شَرْطَ عَدَمِ إِضَافَتِهِ إِلَى يَاءِ الْمُتَكَلِّمِ	الأسماء الخمسة	حَمُوكَ
كَذَبَ الْقَوْمُ حَاشَا زَيْدًا - يَتَضَمَّنُ مَعْنَى الْإِسْتِثْنَاءِ	حرف جرّ	حَاشَا
كَذَبَ الْقَوْمُ حَاشَا زَيْدًا - الْفَاعِلُ مُسْتَتَرٌ وَجُوبًا عَلَى خِلَافِ الْأَصْلِ	ماضٍ جامد	

معجم بالمعربيات - ٨ - حالات إعرابها - أمثلة - فوائد عامة

حَيٌّ عَلَى الصَّلَاةِ - بمعنى أَقْبَلَ أَي هَلُمَّ	اسم فعل	حَيٌّ
أَقَمَ حَيْثُ أَنْتَ - مبني على الضم - إن تَبَعَهُ مَفْرَدٌ رُفِعَ عَلَى أَنَّهُ مَبْتَدَأُ خَبْرِهِ مَحذُوفٌ	ظرف مكان	حَيْثُ
حَيْثُمَا تَجْلِسُنِ أَجْلِسِينَ - يجزم فعلين - مبني على السكون - مفعول فيه	اسم شرط	حَيْثُمَا
جَلَسْتُ خَلْفَ الطَّاوِلَةِ - منصوب - ويبنى على الضم إذا قُطِعَ عَنِ الإِضَافَةِ لِفِظًا لَا مَعْنَى	ظرف مكان	خَلْفَ
جَاءَ الْقَوْمُ خَلَا زَيْدٍ - يتضمَّنُ معنى الاستثناء	حرف جر	خَلَا
جَاءَ الْقَوْمُ خَلَا زَيْدًا - وتتعيَّنُ الفعليَّةُ إِذَا اقترنَ بِمَا: جَاءَ الْقَوْمُ مَا خَلَا زَيْدًا	ماض جامد	خَلَا
أَقُولُ ذَلِكَ خَلْفًا - قد تأتي مفعولًا مطلقًا لفعل محذوف	حال	خَلْفًا
أَنْتَ رَائِعٌ خَاصَّةً عِنْدَمَا تَتَكَلَّمُ - لفعل محذوف	مفعول مطلق	خَاصَّةً
وَقَفْتُ دُونَ الْبَابِ - منصوب - ويبنى على الضم إذا قُطِعَ عَنِ الإِضَافَةِ لِفِظًا لَا مَعْنَى	ظرف مكان	دُونَ
عَادَ مِنْ دُونِهِ	اسم معرب	دُونَ
هَذَا عِنْبٌ دُونٌ - بمعنى سَيِّئٌ - صِفَةٌ لِلنَّكَرَةِ	نعت	دُونٌ
دُونَكَ الْكِتَابَ - بمعنى خَذُ	اسم فعل	دُونَكَ
وَهَكَذَا دَوَائِكَ - مثنى يُرَادُ بِهِ الكثرة والجمع	مفعول مطلق	دَوَائِكَ
ذَلِكَ الطَّالِبُ يُعْجِبُنِي - مبني - يُعْرَبُ حَسَبَ مَوْقِعِهِ	اسم إشارة	ذَلِكَ
إِنَّهُ ذُو قُدْرَةٍ عَجِيبَةٍ - يُرْفَعُ بِالْوَاوِ وَيُنْصَبُ بِالْأَلِفِ وَيُجْرُ بِالْيَاءِ شَرْطَ عَدَمِ إِضَافَتِهِ إِلَى يَاءِ الْمُتَكَلِّمِ	الأسماء الخمسة	ذُو
جِئْتُ ذَا صَبَاحٍ - ذا منصوب - صباحٌ مُضَافٌ إِلَيْهِ	ظرف زمان	ذَا صَبَاحٍ
قَدِمْتُ ذَاتَ مَسَاءٍ - ذات منصوب - مساءً مُضَافٌ إِلَيْهِ	ظرف زمان	ذَاتَ مَسَاءٍ
... أَنَا الثَّرِيًّا وَذَانِ الشَّيْبِ وَالْمَهْرَمِ - مبني على الألف	اسم إشارة	ذَانِ
فَعَلَ سَمِيرٌ ذَيْتَ ذَيْتٍ - مبني على الفتح - يَجِبُ تَكَرُّرُهَا	كناية	ذَيْتَ
رُبَّ لَحْدٍ قَدْ صَارَ لَحْدًا مِرَارًا - شبيهة بالزائد يَجْرُ النُّكَرَاتُ - تَكْفُهُ مَا	حرف جر	رُبَّ
رُبَّتْ فِتْنَةٌ تُسَاعِدُنِي - شبيهة بالزائد يَجْرُ النُّكَرَاتُ	حرف جر	رُبَّتْ
رُوَيْدَكَ زَيْدًا - بمعنى أَمَهْلٍ - بدون الكاف: مفعول مطلق: رُوَيْدًا أَخِي	اسم فعل	رُوَيْدَكَ
نعت: سَارُوا سِيرًا رُوَيْدًا - حال: جَاؤُوا رُوَيْدًا		

مُعْجَمُ بِالْمُعْرَبَاتِ ٩ - حَالَاتُ إِعْرَابِهَا - أَمْثَلَةٌ - فَوَائِدُ عَامَّةٌ

رَيْثٌ أَعُوذُ - مَنْصُوبٌ مَعَ الْفِعْلِ الْمُعْرَبِ وَمَبْنِيٌّ مَعَ الْفِعْلِ الْمَبْنِيِّ	ظَرْفُ زَمَانٍ	رَيْثٌ
اجْلِسْ رَيْثًا أَعُوذُ - مَا مَصْدَرِيَّةٌ - مِثْلُ رَيْثَ	ظَرْفُ زَمَانٍ	رَيْثًا
زَعَمْتَنِي شَيْخًا وَلَسْتُ بِشَيْخٍ - مِنْ أَفْعَالِ الْقُلُوبِ زَعَمَ أَنَّهُ تَرِيٌّ - فِعْلٌ مَاضٍ بِمَعْنَى قَالَ مُدَّعِيًّا	إِلَى مَفْعُولِينَ فِعْلٌ مَاضٍ	زَعَمَ
سَأَلِحَقُّ بِكَ - يَخْتَصُّ بِالْمُضَارِعِ - غَيْرُ عَامِلٍ	حَرْفُ اسْتِقْبَالٍ	سِ
سُبْحَانَ الْخَالِقِ - لِفِعْلِ مَحذُوفٍ	مَفْعُولٌ مُطْلَقٌ	سُبْحَانَ
سَخَقًا لِلْخَائِنِ - لِفِعْلِ مَحذُوفٍ	مَفْعُولٌ مُطْلَقٌ	سَخَقًا
سُرْعَانَ الْقَوْمِ - بِمَعْنَى أَسْرَعَ - وَيُفِيدُ التَّعَجُّبَ	اسْمُ فِعْلٍ	سُرْعَانَ
وَصَلَ الْقَوْمُ سَرًّا - وَهِيَ حَالَاتٌ أُخْرَى	حَالٌ	سِرًّا
سَمِعًا وَطَاعَةً - لِفِعْلِ مَحذُوفٍ	مَفْعُولٌ مُطْلَقٌ	سَمِعًا
سَوْفَ أَعُوذُ - لَا يَأْتِي بَعْدَهُ نَفْيٌ	حَرْفُ اسْتِقْبَالٍ	سَوْفَ
جَاءَ الْقَوْمُ سَوَى زَيْدٍ - مَنْصُوبٌ	مُسْتَشْنَى	سَوَى
مَا جَاءَ سِوَاكَ - وَيَأْتِي بِمَعْنَى عَدَلَ وَوَسَطَ: هَذَا مَكَانٌ سَوَى	اسْمٌ مَعْرَبٌ	
سَاءَ مَا فَعَلْتَ - لِإِنْشَاءِ الذَّمِّ - يَحْتَاجُ إِلَى خُصُوصٍ بِالذَّمِّ	مَاضٍ جَامِدٌ	سَاءَ
شَبَّهُ الْجَزِيرَةَ شَبَّهُ قَاحِلَةَ - وَبِمَعْنَى مِثْلٍ	اسْمٌ مُضَافٌ	شَبَّهُ
شَتَّانَ الرَّيْدَانِ - بِمَعْنَى بَعْدَ - يُطْلَبُ فَاعِلًا دَالًّا عَلَى اثْنَيْنِ	اسْمُ فِعْلٍ	شَتَّانَ
وَقَفْتُ شَهَالَ الْبَيْتِ - مَنْصُوبٌ وَيُبْنَى عَلَى الضَّمِّ إِذَا قُطِعَ عَنِ الْإِضَافَةِ لِفِظًا لَا مَعْنَى جَاءَ مِنَ الشَّهَالِ - يُعْرَبُ حَسَبَ مَوْقِعِهِ	ظَرْفُ مَكَانٍ اسْمٌ مَعْرَبٌ	شَهَالَ
صَبْرًا فِي مُعْتَرِكِ الْحَيَاةِ - لِفِعْلِ مَحذُوفٍ	مَفْعُولٌ مُطْلَقٌ	صَبْرًا
زُرْنِي صَبَاحَ مَسَاءٍ - كَلِمَةٌ وَاحِدَةٌ مَبْنِيَّةٌ عَلَى الْفَتْحِ	ظَرْفُ زَمَانٍ	صَبَاحَ مَسَاءٍ
أَتَكَلَّمُ صَدَقًا	نَائِبُ الْمَفْعُولِ الْمَطْلُوقِ	صَدَقًا
صِرَاحَةً إِنَّكَ نَمَامٌ - لِفِعْلِ مَحذُوفٍ	مَفْعُولٌ مُطْلَقٌ	صِرَاحَةً

مُعْجَمٌ بِالْمُعْرَبَاتِ ١٠ - حالاتُ إعرابها - أمثلةٌ - فوائدُ عامَّة

صه! إنك مُزعجٌ - بمعنى اسكُتْ - إذا نُوتتْ بالكسرتين تعين الزَّمنُ	اسم فعل	صه
جنتُ ضحوةَ النهارِ - منصوب - أي بعدَ طلوعِ الشمسِ	ظرف زمان	ضحوةٌ
جاؤوا طرًّا - ومثلها: كافةٌ وقاطبةٌ - لا تُثنى ولا تُجمع ولا تُستعملُ إلا للعاقل	حال	طرًّا
طالما رأيتُكَ هنا - مركَّبٌ من طال وما الكافةٌ - لا يُطلبُ فاعلاً	ماضٍ جامد	طالها
ظننتُ الدارَ خاليةً - من أفعالِ القلوبِ	إلى مفعولين	ظنُّ
أمسكتُ بعُثمانَ - مختومٌ بآلفٍ ونونٍ زائدتين	ممنوع من الضرف	عُثمان
عجباً لأمرِك يا زمانُ - لفعلٍ مَحذوفٍ	مفعول مطلق	عجباً
جاء القومُ عدا زيدٍ - يتضمَّن معنى الاستثناء	حرف جرّ	هدا
جاء القومُ ما عدا زيداً - تعيَّنت الفعليةُ لدخولِ ما المصدريةِ	ماضٍ جامد	
عدا السارقُ فأقلتُ - بمعنى أسرع - مضارعُه يعدو - وله أكثر من معنى	فعل متصرف	
قدمَ عشرونَ ضيفاً - مُلحقٌ بجمعِ المذكرِ السالمِ - الاسمُ بعدهُ تمييز	اسم عدد	عشرون
نزلتُ من علٍّ - يُبنى على الضمِّ إذا قُطِعَ عن الإضافة لفظاً لا معنى	ظرف مكان	هلّ
... كجُلُودِ صخرٍ حطَّ السيلُ من علٍّ - نيةُ الإضافة غير موجودة	اسم معرب	
علَّ الغائبَ عائداً - يُفيد التَّرجيُّ - ينصب الاسمَ ويرفع الخبرَ	حرف مشبَّه بالفعل	علّ
الكتابُ على الطاولةِ - له تسعةُ معانٍ	حرف جرّ	على
سَقَطَ من على السطحِ - إذا دخلَ عليه من - في محلِّ جرّ	اسم مبنيّ	
علامُ الخلفِ بينكما علامٌ؟ مركَّبةٌ من على وما الاستفهاميةُ	جارٌّ ومجرور	علام
عمَّ تبخثونَ؟ مركَّبةٌ من عن وما الاستفهاميةُ	جارٌّ ومجرور	عمّ
مررتُ بعمرَ - اسمٌ معدولٌ عن عامرٍ	ممنوع من الضرف	عمر
عرفتُ عمّا تتكلَّمُ - مركَّبةٌ من عن وما الموصولةُ	جارٌّ ومجرور	عمّا
عمّا قريبٍ أذهبُ - مركَّبةٌ من عن وما الزائدةُ	حرفان	
عرفتُ عن المسافرِ أخباراً - له عشرةُ معانٍ	حرف جرّ	عن
أعجبني عن تفعل - أي أن تفعل - في لغةٍ تميم	حرف مصدرِيّ	
من عن يميني - إذا دخلَ عليه من أو على - في محلِّ جرّ	اسم مبنيّ	

١١ - حالات إعرابها - أمثلة - فوائد عامة

معجم بالمعربات

عند	ظرف مكان اسم معرب	جاء عند الفجر - منصوب خرجت من عنده - لا يجر إلا بمن
عوض	ظرف زمان اسم معرب	لا أفعله عوض الدهر - يُبنى على الضم إذا قطع عن الإضافة لفظاً لا معنى - يجب أن يسبقه نفي أو شرط - وهو بمعنى أبداً هذا عوض عن ذلك - بمعنى بدلاً - يُعرب حسب موقعه
عامة	توكيد اسم معرب	جاء القوم عامتهم - شرط أن يلحق به الضمير جاء عامة القوم - حسب موقعه
عين	توكيد اسم معرب	هذا هو عينه - شرط أن يلحق به الضمير فجاءت بنا إنسان عين زمانه ... حسب موقعه
عياناً	حال	شاهدتهم عياناً
غداً	ظرف زمان	سأذهب غداً - منصوب
غداً	ظرف زمان	كأنني غداً البين يوم تحمّلوا ... منصوب
غالباً	اسم معرب	غالباً الحق معي - منصوب على نزع الخافض ومعناه في الغالب
غير	مستثنى اسم معرب اسم مبيّن	جاء القوم غير زيد هؤلاء ناس غير مهديين - نعت - صفة للنكرة لا تعرف معي درهم ليس غير - إذا قطع عن الإضافة
ف	حرف عطف حرف زائد حرف استئناف حرف رابط للجواب	درس فنجح - له ثلاثة معان زيد فلا تضربه - اختلف حوله النحاة سافر فليتني ودعته - اختلف حوله النحاة إن تأكل فلا تكثير - أما اليتيم فلا تقهر ...
فرادى	حال	رحلوا فرادى - اسم جامد مؤوّل بمشتق
فضلاً	مفعول مطلق	لا يملك درهماً فضلاً عن دينار - ويُعرب حالاً
فعلاء	ممنوع من الصرف	هذه فتاة شقراء - صفة للمؤنث
فعل	ممنوع من الصرف	امرأة حبلى - صفة للمؤنث
فعلان	ممنوع من الصرف	هذا رجل سكران - صفة للمذكر مؤنثها فعل
فلان	كناية	قال فلان ... مُعرب حسب موقعه - لا تدخله أل ولا بصرف المؤنث منه

مُعْجَمٌ بِالْمُعْرَبَاتِ ١٢ - حَالَاتُ إِعْرَابِهَا - أَمْثَلَةٌ - فَوَائِدُ عَامَّةٌ

لَا فُضَّ فَوْكٌ... يُرْفَعُ بِالْوَاوِ وَيُنْصَبُ بِالْأَلِفِ وَيُجْرُ بِالْيَاءِ شَرْطَ عَدَمِ إِضَافَتِهِ إِلَى يَاءِ الْمُتَكَلِّمِ
 وَقَفْتُ فَوْقَ الْجِدَارِ - منصوب - ويبنى على الضم إذا قُطِعَ عَنِ الْإِضَافَةِ لِفِظًا لَا مَعْنَى
 وَلَكُمْ فِي الْقِصَاصِ حَيَاةٌ - له عَشْرَةٌ مَعَانٍ
 فِيمَ تُفَكِّرُ؟ مَرْكَبَةٌ مِنْ فِي وَمَا الْاسْتِفْهَامِيَّةُ
 وَفِيَا أَنَا ذَاهِبٌ... مَرْكَبَةٌ مِنْ فِي وَمَا الْمَصْدَرِيَّةُ
 أَقَفْتُ قَبْلَ الْفَجْرِ - منصوب - ويبنى على الضم إذا قُطِعَ عَنِ الْإِضَافَةِ لِفِظًا لَا مَعْنَى
 قَدْ أَفْلَحَ مَنْ جَاهَدَ - مع الفعل الماضي
 قَدْ يَصْدُقُ الْكَذُوبُ - مع الفعل المضارع
 قَدْ يَعُودُ الْغَائِبُ - مع الماضي والمضارع - اختلف النُّحَاةُ حَوْلَ مَعْنَى التَّوَقُّعِ
 قَدْ أَشْهَدُ الْغَارَةَ - قليل الاستعمال
 قَدْ زَيْدًا دَرَهْمٌ - بمعنى يكفي
 قَدْ زَيْدٍ دَرَهْمٌ - بمعنى حسب - قليلاً ما يُعْرَبُ
 مَا ضَرَبْتُهُ قَطُّ - مبني على الضم - يُفِيدُ الزَّمْنَ الْمَاضِي
 قَطُّ زَيْدًا دَرَهْمٌ - بمعنى يكفي
 قَطُّ زَيْدٍ دَرَهْمٌ - بمعنى حسب - تدخل عليه الفاء للتزوين: فَقطُّ
 قَلْبًا أَذْهَبُ إِلَى الْبَحْرِ - مَرْكَبَةٌ مِنْ قَلٍّ وَمَا الْكَافَّةُ
 رَحَلُوا قَاطِبَةً - نَكْرَةٌ تَدُلُّ عَلَى الْمَجْمُوعِ
 زَيْدٌ كَالْأَسَدِ - لَهُ خَمْسَةٌ مَعَانٍ
 مَا وَدَّعَكَ رَبُّكَ - منصوب أو مجرور
 ذَلِكَ هُوَ هَمِّي - يَلْحَقُ اسْمَ الْإِشَارَةِ وَالضَّمِيرَ الْمَنْفُصِلَ لِلنَّصْبِ وَبَعْضَ أَسْمَاءِ الْأَفْعَالِ
 تَضَحَّكَ عَنِ كَالْبَرْدِ - بمعنى مثل - يُعْرَبُ حَسَبَ مَا قَبْلَهُ - اختلف حَوْلَهُ النُّحَاةُ
 كَانَ زَيْدًا أَسَدٌ - يَنْصَبُ وَيُرْفَعُ - تَكْفُهُ مَا - له أَرْبَعَةٌ مَعَانٍ أَهْمُهَا التَّشْبِيهُ
 وَكَأَيِّ مِنْ نَبِيٍّ - مَرْكَبَةٌ مِنْ كَافِ التَّشْبِيهِ وَأَيُّ الْمَنْوُتَةِ - مبني على الكسر
 كَأَيُّنَ مِنْ رَجُلٍ مَرَّ مِنْ هُنَا - مثل كَأَيِّ
 جَاهَدُوا كَثِيرًا - أي جَاهَدُوا جِهَادًا كَثِيرًا
 عِنْدِي كَذَا كِتَابًا - مبني على السكون - الاسم بعدها تمييز

فُو الأسماء الخمسة
 فَوْقَ ظرف مكان
 فِي حرف جر
 فِيمَ جاز ومجرور
 قَبْلَ ظرف زمان
 قَدْ حرف تحقيق
 قَدْ حرف تقليل
 قَدْ حرف توقع
 قَدْ حرف تكثير
 اسم فعل
 اسم مبني
 قَطُّ ظرف زمان
 قَطُّ اسم فعل
 اسم مبني
 قَلْبًا ماض جامد
 قَاطِبَةً حال
 كَ حرف جر
 ضمير
 حرف خطاب
 اسم مبني
 كَانَ حرف مشبه بالفعل
 كَأَيِّ كناية
 كَأَيُّنَ كناية
 كَثِيرًا نائب المفعول المطلق
 كَذَا كناية

معجم بالمعربات ١٣ - حالات إعرابها - أمثلة - فوائد عامة

كُلَّ	توكيد اسم معرب نعت اسم منصوب	فَسَجَدَ الْمَلَائِكَةُ كُلُّهُمْ - شَرَطَ إِضَافَتِهِ إِلَى الضَّمِيرِ كُلُّ النَّاسِ رَاحِلُونَ - حَسَبَ مَوْقِعِهِ يَا أَشْبَهَ النَّاسِ كُلِّ النَّاسِ - يَجِبُ إِضَافَتُهُ إِلَى اسْمٍ ظَاهِرٍ بِأَيْلٍ مَا قَبْلَهُ لِفِظًا وَمَعْنَى نَامَ كُلُّ اللَّيْلِ - نَائِبٌ عَنِ الظَّرْفِ - أَكَلَ كُلُّ الْأَكْلِ - نَائِبٌ عَنِ المَفْعُولِ المَطْلُوقِ
كِلْتَا	اسم معرب	كِلْتَا الفَتَاتَيْنِ قَادِمَتَانِ - يَلْزَمُ الإِضَافَةَ وَتُقَدَّرُ عَلَيْهِ الحِرْكََةُ
كِلَا	توكيد	شَاهَدَتُ الفَتَاتَيْنِ كِلْتَيْهِمَا - مُلْحَقٌ بِالمَثْنَى - شَرَطَ إِضَافَتِهِ إِلَى الضَّمِيرِ
كُلَّمَا	نائب ظرف زمان	كُلَّمَا عَمِلْتَ فَرِحْتَ - مُرَكَّبَةٌ مِنْ كُلِّ وَمَا المَصْدَرِيَّةُ الزَّمَانِيَّةُ - مَنْصُوبٌ
كَمْ	كناية خبرية كناية استفهامية	كَمْ كِتَابٍ قَرَأْتَ مَبْنِيٌّ عَلَى السُّكُونِ حَسَبَ مَوْقِعِهِ - تَمْيِيزٌ كَمْ مَجْرُورٌ كَمْ كِتَابًا قَرَأْتَ؟ مَبْنِيٌّ عَلَى السُّكُونِ حَسَبَ مَوْقِعِهِ - تَمْيِيزٌ كَمْ مَنْصُوبٌ
كَمَا	حرفان	زُرْنِي كَمَا تَزُورُ أَخَاكَ - مُرَكَّبَةٌ مِنْ كِ وَمَا المَصْدَرِيَّةُ نَعْلَمُ أَنَّهُ كَمَا المُجْتَهِدِ - مُرَكَّبَةٌ مِنْ كِ وَمَا حَرْفٌ زَائِدٌ كَمَا النَّشْوَانُ وَالرَّجُلُ العَظِيمُ - مُرَكَّبَةٌ مِنْ كِ وَمَا الكَافَةُ
كَأَذِ	ماضٍ ناقص	كَأَذِ الفَارِسُ يَسْتَفْطِئُ - يَرْفَعُ وَيَنْصَبُ - خَبْرُهُ مُضَارِعٌ - مِنْ أفعالِ المَقَارِبَةِ
كَانَ	ماضٍ ناقص	كَانَ اللهُ رَحِيمًا - يَرْفَعُ وَيَنْصَبُ - يُصْبِحُ تَامًا إِذَا عَنِ الحُدُوثِ
كَيْ	حرف نصب حرف جرّ اسم استفهام	اعْمَلْ كَيْ تَنْجَحَ - بِمَنْزِلَةِ أَنَّ المَصْدَرِيَّةَ قَوْلًا وَعَمَلًا يُرْجَى الفَقِي كَيْ يَضُرَّ وَيَنْفَعُ - لَا يَجْرُ إِلَّا مَا المَصْدَرِيَّةُ مَعَ صِلَتِهَا وَمَا الاسْتِفْهَامِيَّةُ: كَيْمٌ - كَيْ تَمِيلُونَ إِلَى الشَّرِّ؟ أَي كَيْفَ تَمِيلُونَ... اسْمٌ مُخْتَصَرٌ
كَيْتَ	كناية	قُلْتُ كَيْتَ كَيْتَ - مَبْنِيٌّ عَلَى الفَتْحِ - يُكْنَى بِكَيْتَ عَنِ جُمْلَةِ القَوْلِ - يَجِبُ تَكَرُّرُهَا
كَيْفَ	اسم استفهام	كَيْفَ حَالُكَ؟ مَبْنِيٌّ عَلَى الفَتْحِ - حَسَبَ مَا بَعْدَهُ
كَيْفَمَا	اسم شرط	كَيْفَمَا تَعْمَلْ تَفُزْ - مَبْنِيٌّ عَلَى السُّكُونِ يَجْزَمُ فَعْلَيْنِ - حَالٌ
لَ	حرف جرّ حرف نصب فرعي حرف جزم حرف ابتداء حرف جواب حرف زائد الموطئة للقسم لام التعجب لام البعد	لَكَ المَعْدُ... لَهُ اثْنَانِ وَعِشْرُونَ مَعْنَى أَذْرَسَ لِتَنْجَحَ - يَنْصَبُ المِضَارِعَ بِأَنَّ المِضْمَرَةَ - وَهُوَ لِلتَّعْلِيلِ وَلِلجُحُودِ لِيَقُمُ... - وَهُوَ لَامُ الأَمْرِ يَجْزَمُ المِضَارِعَ لَزِيدٌ شَجَاعٌ - مَعَ خَبْرٍ إِنَّ: المِزْحَلِقَةَ - مَعَ خَبْرٍ إِنَّ الخَفِيفَةَ: الفَارِقَةَ لَوْلَاهُ لَأَنْهَارُ البِنَاءِ - فِي جَوَابِ لَوْ وَلَوْلَا والقَسَمِ زَيْدٌ لَشَجَاعٌ - مَعَ خَبْرٍ المَبْتَدَأِ وَأَنَّ المَفْتُوحَةَ وَلَكِنَّ فِي المَفْعُولِ الثَّانِي لِأَرَى لَئِنْ عَمِلْتُمْ لَأَكْفِيَنَّكُمْ - تَدخُلُ عَلَى إِنَّ الشَّرْطِيَّةَ لَكَرَّمُ عَمْرُو - بِمَعْنَى مَا أَكْرَمَهُ - غَيْرُ جَارَةٍ ذَلِكَ... تَلْحَقُ أَسْمَاءُ الإِشَارَةِ

١٤ - حالات إعرابها - أمثلة - فوائد عامة

معجم بالمعربات

لَبَّيْكَ لُبْنَانُ - يأتي بصيغة المثني معناه: إجابة بعد إجابة	مفعول مطلق	لَبَّيْكَ
حضر الناسُ لَدُنْ افتتاحِ الحفلة - مبنًى على السكون - علمه من لدنه - يجرُ بمن فقط	ظرف زمان اسم معرب	لَدُنْ
الفلسفةُ لَدَى المعرِّيِّ ومضةٌ فكرٍ - مبنًى على السكون - لا يجرُ مطلقاً	ظرف زمان	لَدَى
لَعَلَّ المسافرَ عائدٌ - يَنْصُبُ وَيَرْقِعُ - تكفُّه ما عن العمل	حرف مشبه بالفعل	لَعَلَّ
لَعَمْرُكَ إِنِّي عائدٌ - لام الابتداء - عمر مبتدأ خبره محذوف وجوباً - الكاف ضمير	كلمة مركبة	لَعَمْرُكَ
ما قامَ زيدٌ لكنْ عمرو - يليه مُفرد لكن كانوا يُقاومون - يبطلُ عمله - يليه جملة ذهبَ سميرٌ ولكنْ ساميٌ باقي - بطلَ عمله تقترن بالواو تمييزاً لها من الابتدائية	حرف عطف حرف ابتداء مخففة من لكنْ	لَكِنْ
لَكِنَّ لُبْنَانَ عزيزٌ - يَنْصُبُ وَيَرْقِعُ - تكفُّه ما عن العمل - له ثلاثة معانٍ	حرف مشبه بالفعل	لَكِنَّ
أدرَسَ لِكَيْ تَنْجَحَ - يَنْصُبُ المضارع - كي وما بعدها في محلِّ جرٍّ	حرف نصب	لِكَيْ
لَمْ يلدَ ولمْ يُولدْ - يَجْزُمُ المضارع ويقبلُه ماضياً - يُفيدُ النفي	حرف جزم	لَمْ
خَرَجَ ولَمَّا يَرْجِعُ - يَجْزُمُ المضارع ويُفيدُ الاستمرارَ حتى الحاضر لَمَّا جاءَ أكرمته - البعض يعتبره حرفٌ وجودٍ لوجودٍ أو وجوبٍ لوجوبٍ عزمتُ لَمَّا فعلتُ كذا - أي ما أطلبُ إلا فعل كذا	حرف جزم ظرف زمان حرف استثناء	لَمَّا
لَنْ أَكونَ مُناصِراً لِلفاسدينَ - يَنْصُبُ المضارع - يُفيدُ النفي والاستقبال	حرف نصب	لَنْ
لَوْ شاءَ لأكرمته - غير جازم - حرف امتناع لامتناع يودُّ أحدَهُمْ لو يعمُرُ - يأتي غالباً بعد وِدٍّ ومشتقاته لو يَعودُ الشَّبابُ - حصولُ معناه مستحيلٌ لو تَنزَلُ عِنْدَنَا - حصولُ معناه ممكنٌ	حرف شرط حرف مصدري حرف تمنُّ ^١ حرف عرض	لَوْ
لَوْلَا الحياءُ لَعادني استغبارٌ... - المبتدأ بعده خبره محذوف وجوباً لَوْلَا تَسْتَغْفِرُونَ اللّهَ - يختصُّ بالمضارع لَوْلَا ساعدنا... يختصُّ بالماضي لَوْلَا أُخِرْتَنِي؟ قليل الاستعمال	حرف امتناع لوجود حرف تحضيض حرف توبيخ حرف استفهام	لَوْلَا
بنزلة لولا - يَعتَبَرُ بَعْضُهُمْ أَنَّهُ لا يَأْتِي إِلَّا لِلتَّحْضِيضِ	حرف امتناع لوجود حرف تحضيض حرف توبيخ حرف استفهام	لَوْلَمَا

مُعْجَمٌ بِالْمُعْرَبَاتِ : ١٥ - حَالَاتُ إِعْرَابِهَا - أَمْثَلَةٌ - فَوَائِدُ عَامَّةٌ

لا	النافية للجنس المشبهة بليس حرف نفي حرف عطف حرف جواب حرف جزم حرف زائد	لا صاحب جودٍ مَكْرُوهٌ - تَنْصُبُ وَتَرْفَعُ - اسمها مبني إذا كان غير مضاف وغير عامل . لا كَرِيمٌ مَكْرُوهًا - تَرْفَعُ وَتَنْصُبُ - تعمل بشروط لا يَعْرِفُ الشُّوقَ إِلَّا مَنْ يُكَابِدُهُ... لا عمل له جاء سَمِيرًا لا سَامِرًا - يعطفُ بشروط أَسَافِرُ أَنْتَ؟ - لا لا تَلْعَبُ بِالنَّارِ - يَجْزِمُ المضارع - لا الناهية ما مَنَعَكَ إِلَّا تَسْجُدَ - أي أَنْ تَسْجُدَ
لات	المشبهة بليس	لات ساعة مَنَدَمٍ - تَرْفَعُ وَتَنْصُبُ - اسمها وخبرها من أسماء الزمان - يجب حذف اسمها
لا سينا	كلمة مركبة	ولا سِيًّا يَوْمَ بَدَارَةِ جُلْجُلٍ - مركبة من لا النافية للجنس وسى اسمها وما الزائدة إذا نُصِبَ أو جُرَّ بعدها والموصولة إذا رُفِعَ ويمتنع النصب إذا كان ما بعدها معرفة
ليت	حرف مشبه بالفعل	لَيْتَ الشَّبَابَ يَعُودُ - يَنْصُبُ وَيَرْفَعُ - تَدْخُلُهُ ما ويجوز إعماله واهماله
ليس	ماضٍ ناقص	لَيْسَ الرَّجُلُ مَرِيضًا - يَرْفَعُ وَيَنْصُبُ - قد يتصل خبره بحرف جر زائد
م	حرف جمع	جاء أَخُوكُمْ - علامة لجمع الذكور
مئة	اسم عدد	هؤلاء مِئَةٌ رَجُلٍ - حَسَبَ موقعه - ملحق بالعدد المفرد - المعدود مفرد مجرور
متى	اسم استفهام اسم شرط	متى نَرْتاحُ؟ - مبني على السكون - مفعول فيه - وقد يُجرُّ ياءً وحتى متى تَذْهَبُ أَذْهَبُ - يجزم فعلين - مبني على السكون - مفعول فيه
مثل	اسم مضاف	هُم مِثْلُهُ فِي البَلَادَةِ - حَسَبَ موقعه - بمعنى شبه
مذ	حرف جر ظرف زمان	ما رَأَيْتُهُ مِذْ يَوْمِ الخَمِيسِ - إذا وليه مفرد ما لَقَيْتُهُ مِذْ سَافِرٍ - إذا وليته جملة - مبني على السكون
مرة	ظرف زمان اسم معرب	جِئْتُ مَرَّةً - منصوب هذه هي المَرَّةُ الأَخِيرَةُ - إذا دخلته أل
مع	ظرف زمان اسم معرب حال	لَعَبْتُ مَعَ الأولادِ - منصوب - وقيل إنها حرف جر إذا سَكَنْتْ ذَهَبْتُ مَعَ مَعِهِ جِئْنَا مَعًا - أي مُجْتَمِعِينَ - جامدٌ مُؤَوَّلٌ بِمَشْتَقٍ
معاذ	مفعول مطلق	مَعَاذَ الهَوَى ما دَقَّتْ طَارِقَةُ النَّوَى... لفعل محذوف
معاوية	ممنوع من الصرف	مُعَاوِيَةَ مُؤَسِّسُ الدَّوْلَةِ الأمَوِيَّةِ - اسم عَلَمٍ مَخْتومٌ بِنَاءِ التَّأْنِيثِ

١٦- حالات إعرابها - أمثلة - فوائد عامة

معجم بالمعربات

دَخَلْتُ إِلَى مَحَاكِمٍ - صيغة منتهى الجموع	ممنوع من الصرف	مفاعل
اسْتَمَعْتُ إِلَى تَسَابِيحٍ رَائِعَةٍ - صيغة منتهى الجموع	ممنوع من الصرف	مفاعيل
مَكَانَكَ أَيُّهَا الْجُنْدِيُّ - بمعنى أثبت	اسم فعل	مكانك
مَنْ تَقَاتِلُ أَقَاتِلُ - يجزم فعلين - مبني على السكون - حسب ما بعده	اسم شرط	من
مَنْ أَنْتَ؟ - مبني على السكون - حسب ما بعده	اسم استفهام	من
أَخْرَجْتُ مَنْ فِي الْبَيْتِ - مبني على السكون - حسب موقعه	اسم موصول	من
خَرَجَ مِنَ الصَّفِّ - له خمسة عشر معنى - أهمها ابتداء الغاية	حرف جر	من
مَا جَاءَ مِنْذُ أَيَّامٍ - إذا وليه مفرد	حرف جر	منذ
مِنْذُ خَرَجَ لَمْ يَعُدَّ - إذا وليته جملة - مبني على الضم	ظرف زمان	منذ
مَنْ ذَا أَكْرَمْتَ؟ - كلمة واحدة مبنية على السكون - تختص بالعاقل	اسم استفهام	من ذا
مَهْمَا تَجْتَهَدُ تَلْقَ - يجزم فعلين - مبني على السكون - حسب موقعه - اعتبره البعض حرفاً	اسم شرط	مهما
مِ الْآمَرَ - بمعنى أكفأ - إذا نونت بالكسرتين تعين الزمن	اسم فعل	م
وَجَدْتُ مَا أَحِبُّ - لغير العاقل وقد يأتي للعاقل - مبني على السكون - حسب موقعه	اسم موصول	ما
مَا اسْمُكَ؟ - تحذف ألفه إذا جر: لِمَ؟ مبني على السكون - حسب موقعه	اسم استفهام	ما
مَا تَزْرَعُ تَحْصُدُ - يجزم فعلين - مبني على السكون - حسب موقعه	اسم شرط	ما
مَا أَجْمَلَ الرَّبِيعَ! مبني على السكون في محل رفع مبتدأ	اسم للتعجب	ما
جِئْتُ لِأَمْرٍ مَا - مبني على السكون في محل صفة للإبهام	نعت	ما
مَا سَمِعْتُ شَيْئًا - غير عامل	حرف نفى	ما
مَا أَحَدٌ خَيْرًا مِنْ أَحَدٍ - يرفع وينصب بشروط	مشبه بليس	ما
سَأَعْمَلُ مَا دُمْتُ حَيًّا - زماني وغير زماني	حرف مصدري	ما
عَمَّا قَلِيلٍ أَذْهَبُ - أي: عن قليل...	حرف زائد	ما
إِنَّا لِلَّهِ إِلَهٌ وَاحِدٌ - يكف الفعل: قلما - طالما - والحرف: ربما - كما...	حرف كاف	ما
أَنْتُمْ مَنْ أَعَزُّ أَصْدِقَائِي	حرف للمثنى	ما
مَا أَجْمَلَ لُبْنَانَ - ما: مبتدأ - أجمل: ماضٍ للتعجب والفاعل مستتر وجوباً على خلاف الأصل - لُبْنَانَ: مفعول به. والجملة الفعلية خبر	صيغة تعجب	ما أفعلة
مَاذَا التَّخَاذُلُ؟ - ما: اسم استفهام خبر مقدم - ذا: اسم إشارة مبتدأ - التَّخَاذُلُ: بدل	كلمة مركبة	ماذا
مَاذَا يُحَاوِلُ؟ - ما: اسم استفهام خبر مقدم لمبتدأ محذوف تقديره الشيء - ذا: اسم موصول نعت للمبتدأ - يُحَاوِلُ: لا محل له من الإعراب لأنه صلة الموصول	كلمة واحدة	ماذا
مَاذَا يُحَاوِلُ؟ - مبني على السكون - حسب موقعه		

١٧- حالات إعرابها - أمثلة - فوائد عامة

معجم بالمعربات

اذهبن - في المضارع والأمر فَضَلَ بَعْضَهُمْ عَلَى بَعْضٍ - ملفوظة غير مكتوبة - وهي أنواعٌ ذَهَبْنَ - ضمير متّصل في محلّ رفع فاعل وَعَدَنِي - تأتي قَبْلَ ياء المتكلم في الفعلِ واسمِ الفعلِ والحرفِ جاء الرَّجُلَانِ - مكسورة في المثني ومفتوحة في الجمع - تُحذفُ عِنْدَ الإضافةِ يَفْعَلُونَ - في الأفعال الخمسة	التوكيد الخفيفة نون التنوين نون الإناث نون الوقاية للمثنى والجمع علامة رفع	ن
ولا تَحْسَبَنَّ الْمَجْدَ زِينَةً... في المضارع والأمر مَنْهَن - إِلَيْكُنَّ - مشددة ومفتوحة	التوكيد جمع الإناث	نّ
قَدِمَ نَحْوَنَا - حَسَبَ مَوْقِعِهِ - يَكُونُ اسْمًا مُعْرَبًا وَظَرْفًا	اسم مضاف	نحو
نعم هذه آثارهم - الجواب به يتبع ما قبله نفيًا وإثباتًا	حرف جواب	نعم
نعم الرجلُ زيدٌ - لإنشاء المدح - تدخل عليه تاء التأييد: نِعِمَّتْ	ماضٍ جامد	نعم
جاء الرَّجُلُ نَفْسَهُ - شرط إضافته إلى ضمير مطابق للمؤكد نَفْسِي حَزِينَةٌ... حَسَبَ مَوْقِعِهِ	توكيد اسم معرب	نفس
رَبَّنَا إِنَّا سَمِعْنَا - مبني على السكون للرفع والنصب والجرّ	ضمير متّصل	نا
أَلْفٌ وَيَيْفٌ مِنَ الرِّجَالِ - يُسْتَعْمَلُ فِي مَا زَادَ عَلَى الْعَقْدِ هَذَا نَيْفٌ عَلَيْهِ - أي زائدٌ... حَسَبَ مَوْقِعِهِ	اسم عدد اسم معرب	نيف
قال له صاحبه وهو يحاوره - مبني للنصب والجرّ - وللرفع على خلاف الأصل مع فعل الأمر للتعجب وعند ما يتّصل بعسى	ضمير للنائب	ه
هل تراقني؟ - بختلف عن الهزرة في عشرة أوجه	حرف استفهام	هل
هلمّ يا رجل - بمعنى أسرع - بغيره البعضُ فعل أمر	اسم فعل	هلمّ
هلاً تعودون عن خطئكم - مع المضارع هلاً انتبهت إلى ما يجري - مع الماضي	حرف تضيض حرف تنديم	هلاً
هنا جريدته في الركن مهملة - مبني على السكون - مفعول فيه	اسم إشارة	هنا
هو شاعر - مبني على الفتح للرفع أساسًا زيدٌ هو الفاضل - يفصل بين المبتدأ والخبر - لا محلّ له هو الله أحدٌ - يُكنى به عن الأمر المتكلم عنه - مبتدأ وخبره جملة اسمية	ضمير منفصل ضمير الفصل ضمير الشأن	هو

١٨ - حالات إعرابها - أمثلة - فوائد عامة

معجم بالمعربيات

ها كِتَابَكَ - بمعنى خُذْ - وتتصل به الضمائر: هَاكَ - هَاؤُم
يا أَيُّهَا الرَّجُلُ الْمَعْلَمُ غَيْرُهُ
سمعتُ صوتَهَا - مبني على السكون للنصب والجر - وللرفع على خلاف الأصل

هيهاتُ أنْ يعودَ - بمعنى بُعد - يرفعُ فاعلاً فقط

قام وقَعَدَ - ينفرد عن سائر حروف العطف بخمسة عشر حكماً
لا تَنهَ عَنْ خُلُقِي وَتَأْتِي مِثْلَهُ - يَنْصَبُ بِأَنَّ الْمَضْمَرَةَ بَعْدَ نَفِي أَوْ طَلَبِ
سَرَتْ وَالْجَبَلُ - أَيُّ إِزَاءَةٍ - يَأْتِي بَعْدَهَا مَفْعُولٌ مَعَهُ
وَلَيْلٌ كَمَوْجِ الْبَحْرِ أَرْخَى سُدُولَهُ... - بَعْدَهَا مَجْرورٌ لَفْظاً
وَاللَّهُ... لا تَدْخُلُ إِلَّا عَلَى الْأَسْمِ الظَّاهِرِ
جاءَ وَالطَّقْسُ عاصِفٌ - الجملة بعدها في محل نصب حال
وأنتُ أيضاً تُساعِدُهُ - يدخل على الجملة الاسمية
ما من أحدٍ إلا وفيه عُيوبٌ - يَزَادُ بَعْدَ إِلَّا لِلتَّوَكِيدِ
يا يوسُفونَ - في المنادى المبني للجمع المذكور السالم
ادخلوا مساكنكم - مبني على السكون في محل رفع فاعل

وراءك أَيُّهَا الْجُنْدِيُّ - بمعنى تأخَّرَ

وشكَّانَ القَوْمُ - بمعنى أسرع - بأخذ فاعلاً

وا يوسُفاهُ - يوسف: منادى - الألف للندبة - الهاء للسكت

جاءَ واحداً من الرجال - حسب موقعه

عاد واحداً وعشرون رجلاً - الأول حسب موقعه والثاني معطوف ملحق بجمع المذكور السالم

يدرسان - مبني على السكون في محل رفع فاعل

قدم الولدان - في المثني

أخْبِيتُ أَخاكَ - في الأسماء الخمسة

يا تلميذان - مع المنادى المبني في المثني ومع أسماء الإشارة والموصول

وا يوسُفاهُ - يكون في النداء والندبة

يا ربَّنا - مقلوب عن الياء ونون التوكيد

اسمعتان - يفصل بين نون النسوة ونون التوكيد

فحمل كل قلب ما أطاقت... - لضرورة شعرية

تريدان لقيان المعالي رخيصة... - في الأفعال الخمسة وملحقاتها

أعطني كتابي - للنصب والجر

رأيت الولدين - في المثني وجمع المذكور السالم

مررتُ بذئ القرتين - في المثني وجمع المذكور السالم والأسماء الخمسة

زرتُ هذين اللذين أعرَفَهُما - في أسماء الإشارة والأسماء الموصولة

اسم فعل

حرف تنبيه

ضمير للمؤنث

اسم فعل

حرف عطف

حرف نصب فرعي

واو المعية

واو رب

واو القسم

واو الحال

حرف ابتداء

حرف زائد

علامة بناء

ضمير للذكور

اسم فعل

اسم فعل

نداء وتندبة

اسم عدد

اسم عدد

ضمير رفع

علامة رفع

علامة نصب

حرف بناء

حرف ندبة

حرف مقلوب

حرف فاصل

حرف زائد

ضمير المخاطب

ضمير المتكلم

علامة نصب

علامة جر

علامة بناء

معجم بالمُعْرَبَاتِ - ١٩ - حالاتُ إعرابِها - أمثلةٌ - فوائدُ عامّة

يقولون ما لا يفعلون - يرفع بثبوت النون وينصب ويجزم بحذفها	الأفعال الخمسة	يفعلون
اتَّجَهْتُ يَمِينَ الْجَبَلِ - معرب ويبنى على الضمّ إذا قطع عن الإضافة لفظاً لا معنى	ظرف مكان	يمين
يا أَيُّهَا اللَّبْنَانِيُّونَ	حرف نداء	يا
يا لَيْتَنِي كُنْتُ مَعَهُ - ويجوز إعرابه حرف نداء	حرف تنبيه	

وقال أبو عثمان المازني

من أراد أن يعمل كتابا كبيرا في النحو بعد سنينيه
فليستح

١٥

١٥

مَشْرِكَ الْمَصْطَلِكَاتِ وَالْأَدْوَاتِ

إرشادات وفوائد:

- ذُكرت الألف قبل الهمزة.
- عومِلَ الحرف المشدّد والهمزة الممدودة، كحرف واحد.
- في المصطلح المركّب الأوليّة للكلمة الأولى، مثلاً: « لا الناهية » تأتي قبل « لات ».
- مصطلح « حروف » يعني عن: حرف وأحرف.
- حُذفت (ال) من المصطلحات والمفردات، إلا عند الضّرورة.
- إذا كان للمصطلح أو المفردة تسميتان أو أكثر، تُذكر الصّفحات في التّسمية الأشهر، وتُحال في التّسميات الأخرى إلى تلك التّسمية.
- غاية هذا المسرد تسهيل البحث عن الدّروس والمصطلحات والمفردات لمعرفة طبيعتها واحوالها الصّرفيّة والإعرابيّة.

مِشْرَد - المصطلحات والأدوات

أدوات التحضيض ١٨٤	أ -
أدوات الشرط ١٨٤ ، ١٤٤ ، ١٨٤	١ - ٢١ ، ٣٤ ، ٣٥ ، ٣٠٢
أدوات العرض ١٨٤	٢١ - ٢١ ، ٢٦ ، ٢٨ ، ٧٨ ، ٢٨٥
أدوات مصدرية (أنظر: حروف مصدرية).	٢١ أ
أدوات الموصول ١٨٤	٢٣ آ - ٢٦ ، ٢٨ ، ١٨٦ ، ٢٨٥
أدوات النفي ١٤٢	أب ٢٨٥ ، ١٠٥
إذ ٢٣ - ٢٥ ، ٢٨ ، ١٠٢ ، ١٦٨ ، ١٩٣ ، ٢٨٦ ، ٢١٤	ابتداء ٢٣ ، ٢٤ ، ٣٠ ، ٣٢ ، ٣٤ ، ١٦٨ ، ١٨٤
إذا ٢٣ - ٢٥ ، ٢٨ ، ٩٨ ، ١٠٢ ، ١٨٤ ، ١٩٣ ، ٢٨٦ ، ٢١٤	ابتداءً ١٦٢ ، ١٦٥
إذا الفجائية ١٤٥ ، ١٥٢ ، ١٥٥ ، ١٥٨ ، ٢٨٦ ، ٢٤ ، ٢٨ ، ٢٨٦	أبدًا ١٠٢ ، ٢٨٥
إذًا ٢٣ ، ٢٤ ، ٢٨ ، ٢٨٦	أبصرَ ١٧٥
إذًا ٢٣ - ٢٦ ، ٢٨ ، ٩٨ ، ١٤٤ ، ٢٨٦	أبن ١٨٧
إذًا ٢٣ - ٢٦ ، ٢٨ ، ١٤٣ ، ٢٨٦	أبوان ٥٦
أرى ١٧٧ ، ٢٨٥	اتخاذ الفعل ١١٨
أرايتك ١٠٣	اتخذَ ١٧٥
ارتدَّ ١٦٢	إثنا عشر ٢٨٥
إزاء ١٠٢ ، ٢١٢ ، ٢٨٦	إثنان ٥٦ ، ٢٨٥
أسبوع ١٠٢	إثنان وعشرون ٢٨٥
استتار الضمير ١٢٣	إثنتان ٥٦
استثناء ٢٣ ، ٢٤ ، ٢٩ ، ٣١ ، ١٥١ ، ١٩٧ ، ٢٨٢ ، ٢٠٥ ، ٢٠٤	أجل ٢٣ - ٢٥ ، ٢٨ ، ٢٨٥
استثناء متصل ٢٠٤	أجمع ٢٢١ ، ٢٨٥
استثناء مفرغ ٢٠٤	أجوف ٨٢ ، ١١٣ ، ١١٦ ، ١٢٠ ، ١٣٠
استثناء منقطع ٢٠٤	أجوف واوي ١١٦
استحال ١٦٢	أجوف يائي ١١٦
استدراك ٢٣ ، ٢٤ ، ٣١ ، ٣٢	أحد عشر ٢٨٥
استصنع ١٧٦	أحمد ٢٨٥
استغاثة ١٧٣ ، ١٨٨	أخ ١٠٥ ، ٢٨٥
استغفر ١٧٦	أخبرَ ١٧٧
استفتاح ٢٣ ، ٢٤ ، ٢٨ ، ٢٩	أختارَ ١٧٦
استفهام ٢٣ ، ٢٤ ، ٢٨ ، ٣٣ ، ٣٤ ، ٨١ ، ١٥٦ ، ١٤٣ ، ١٢٢	إختصاص ١٣٩ ، ١٧٣ ، ١٨٣
استفهام إنكاري ٩٠	إختصاص الظرف ١٤١
استقبال ٢٣ ، ٢٤ ، ٣١	إختصاص المضدر ١٤٦
أسكنَ ١٧٦	إختصاص النكرة ١٥٢
٣٠٧	أخذَ ١٦٢ ، ١٦٥
	آخر ٢٨٥
	أخلاق ١٦٢ ، ١٦٥
	إدغام ٦ ، ١٠ ، ٦٨
	أدوات الاستفهام ١٨٤
إسم ٣ ، ٤ ، ٣٧ ، ٣٨ ، ٥٠ ، ٥٢ ، ٦٤ ، ٢٨١	
إسم استفهام ٦٤ ، ٦٥ ، ٨٩ ، ٩٧ ، ١٥٣ ، ٢٨٢ ، ١٥٦	
إسم إشارة ٦٤ ، ٦٥ ، ٩٦ ، ١٠٢ ، ١٥٦ ، ٢٨٢ ، ٢١٨ ، ١٩١	
إسم آلة ٩٢	
إسم إن ١٥١ ، ١٦١	
إسم تفضيل ٦٣ ، ٧٧ ، ٨٨ ، ٨٩ ، ٩٠ ، ١٣٨ ، ١٤٠ ، ١٧٨ ، ١٨٤ ، ٢٠١	
إسم جامد ٣٨ ، ٧٧ ، ٩١ ، ٩٢ ، ١٥٤	
إسم جمع ٦٠ ، ١٠٧	
إسم جمع جنسي ٦٠	
إسم جنس ٦٤ ، ٧١ ، ١٠٧	
إسم ذات ٣٨	
إسم زمان ٩١	
إسم شرط ٦٤ ، ٦٥ ، ٩٨ ، ١٥٣ ، ١٥٦ ، ٢٨٢	
إسم صحيح ٥١	
إسم صوت ١٠٣ ، ١٠٤	
إسم علم ٦٤ ، ٧١ ، ٧٢ ، ٧٧ ، ٩٠ ، ٢١٨	
إسم فاعل ٧٧ ، ٨٠ ، ٨١ ، ٨٤ ، ٨٧ ، ١٣٨ ، ١٤٠ ، ١٧٣ ، ١٧٤ ، ١٧٨ ، ٢١٣	
إسم فعل ٦٤ ، ٦٥ ، ١٠٣ ، ١٠٤ ، ١٣٨ ، ١٤٠ ، ١٧٣ ، ١٧٨ ، ١٨٤ ، ٢٠١ ، ٢٨٢	
إسم فعل أمر ١٠٣	
إسم فعل قياسي ١٠٣	
إسم فعل ماضٍ ١٠٣	
إسم فعل مرتجل ١٠٣	
إسم فعل مضارع ١٠٣	
إسم فعل منقول ١٠٣ ، ١٠٤	
إسم فعل ناقص ١٤٦	
إسم كاد ١٥١ ، ١٦١	
إسم كان ١٥١ ، ١٦١	
إسم لا النافية للجنس ٦٤ ، ٦٥ ، ١٥١ ، ١٦١	

المصطلحات والأدوات

-٢-

مَسْرُود

إفراد ٥٢	الإضافة إلى الجملة ٢١٤	إِسْم ما ١٥١ ، ١٦١
الأفعال الخمسة ١٢٣ ، ١٤٦ - ١٤٨ ، ٢٨٣	الإضافة إلى المعرفة ٥٤	إِسْم مبالغة ٨٦ ، ٨٧ ، ١٣٨ ، ١٤٠ ، ١٧٣ ، ١٧٨
أفعال الذم ٢٠٣	إضافة بيانية ٢١٣	إِسْم مبني ٦٥
أفعال الرجاء ١٦٥	إضافة صيغة إلى موصوف ٢١٣	إِسْم مبني بناءً عارضاً ٦٤
أفعال الشروع ١٦٥	إضافة غير مخضبة ٢١١	إِسْم مبني بناءً لازماً ٦٤ ، ٦٥
أفعال الغلبة ١١٦	إضافة لفظية ٨٣ ، ٨٥ ، ٢٠١ ، ٢١١ ، ٢١٣	إِسْم مُجَرَّد ٥٠
أفعال القلوب ١٧٥ ، ١٩٢ ، ٢٨٣	إضافة مخضبة ٢١١	إِسْم مَرَّة ٧٣ ، ٧٧
أفعال المدح ٢٠٣	إضافة معنوية ٨٣ ، ٢٠١ ، ٢١١ ، ٢١٢	إِسْم مَزِيد ٥٠
أفعال مُعَرِّبَة ٦٨	أضحى ١٦٢ - ١٦٤	إِسْم مَصْدَر ٧٣ ، ٧٧ ، ٧٩ ، ١٩١
أفعال المقاربة ١٦٥	إضراب ٢٣ ، ٢٤ ، ٢٩ ، ٣٠ ، ٣٢	إِسْم مَعْنَى ٣٨
أفعال ناقصة ١٦٣ - ١٦٥	أطعم ١٧٦	إِسْم مفرد ٦٤ ، ٦٦
أفعل ٢٨٦	إعراب ٦٦ ، ١٨٩ ، ٢٧٩	إِسْم مفعول ٧٧ ، ٨٢ ، ٨٣ ، ١٣٨ ، ١٤١
أفعل به ١٨١ ، ٢٨٦	إعراب الاسم ١٦ ، ١٥١	١٧٣ ، ١٧٤ ، ١٧٨ ، ٢١٣
أفعل التعجب ٩٠ ، ١٣٨ ، ١٤٠ ، ١٧٣ ، ١٨١	إعراب بحركات ظاهرة ٥٧	إِسْم مكان ٩١
أفعل التفضيل (أنظر: اسم تفضيل).	إعراب تقديرية ٦٦	إِسْم موصول ٢٨ ، ٦٤ ، ٦٥ ، ٩٨ - ١٠٠ ، ١٥٦
أقبل ١٦٢ ، ١٦٥	إعراب التوابع ١٦	إِسْم مشتق ٣٨ ، ١٧٨
أل ٢٣ - ٢٥ ، ٢٨ ، ٥٤ ، ٦٠ ، ٩٩ ، ٢١١ - ٢١٣ ، ٢٨٦	إعراب الجمل ١٦	إِسْم مُعَرَّب ٦٦ ، ٦٨
إلى ٢٣ - ٢٦ ، ٢٩ ، ٢١٠ ، ٢٨٧	إعراب الحرف ١٦	إِسْم مُنصَرَف ٦٤
ألا ٢٣ - ٢٥ ، ٢٨ ، ٢٨٧	إعراب ظاهر ٦٦	إِسْم نوع ٧٣ ، ٧٧
ألا الاستفتاحية ١٦٨	إعراب الطرف ١٦	أَسْمَاء الإضافة ٢٨٢
ألا ٢٣ - ٢٥ ، ٢٨ ، ٢٨٧	إعراب لفظي ١٨٧ - ١٨٩	أَسْمَاء الجهات ٦٤ ، ٦٥
إلا ٢٣ - ٢٦ ، ٢٩ ، ١٦٩ ، ٢٠٤ ، ٢٨٧	إعراب الفعل ١٧ ، ١٣٧ ، ١٤٧ ، ١٤٨	أَسْمَاء خمسة ٦٤ ، ٦٦ ، ١٠٥ ، ٢٨٢
إلام ٢٨٧	إعراب متحلي ٦٦ ، ٨٥ ، ٨٧ ، ٨٩ ، ١٨٧ - ١٩٩ ، ١٩٣ ، ١٨٩	أَسْمَاء المقادير ٢٠٢
الآن ١٠٢ ، ١٩٣ ، ٢٨٧	إعراب مُقَدَّر (أنظر: إعراب تقديرية).	إِسْتِنْبَأ ١٧٥
التفاء الساكنين ١٤ ، ٦٨	أعطى ١٧٦ ، ٢٨٦	إِسْتِغَال ١٣٩ ، ١٧٣ ، ١٨٤
الذي ٢٨٦	إعلال ٧	إِسْتِغَال المحل ٦٨
اللذان ٢٨٧	إعلال بالتسكين ٩	إِسْتِغَال بالحدف ٩
إلغاء ١٧٥	إعلال بالقلب ٨	إِعْلَال بالهمزة ٧ ، ١٠
ألف ١٠٧ ، ٢٨٦	إعلال الهمزة ٧ ، ١٠	إِعْلَال وإدغام ١٠
ألف التانيث ٥٣	أعلم ١٧٧	إِعْلَال ١٧٧
ألف المشي ٥٦ ، ١٤٦	إغراء ١٣٩ ، ١٧٣ ، ١٨٢	إِغْرَاء ١٣٩ ، ١٧٣ ، ١٨٢
ألف التدبة ١٨٩	أف ، أف ، أف ١٠٣ ، ٢٨٦	أَف ، أَف ، أَف ١٠٣ ، ٢٨٦
ألفي ١٧٥	أفًا ١٠٣	أَفًا ١٠٣
ألفاظ ملازمة للنداء ١٨٧	أفاعيل ١٥١ ، ١٩٧	أَفَاعِيل ١٥١ ، ١٩٧
ألقاب إعراب ٦٦	أفة ١٠٣	أَفَّة ١٠٣
ألقاب بناء ٦٥		
	٣٠٨	إضافة ٨٩ ، ١٤١ ، ١٥٢ ، ٢١١ - ٢١٤

المصطلحات والأدوات

مِشْرَد - ٣ -

ب -

٢٨٥ ، ١٠٣ آه	إلَيْكَ ٢٨٧ ، ١٠٣
أَهْلًا وَسَهْلًا ٢٨٨ ، ١٨٢	أَمْ ٢٣ - ٢٦ ، ٢٩ ، ٢٢٤ ، ٢٨٧
أَوْ ٢٣ - ٢٦ ، ٢٩ ، ٩٨ ، ٢٢٤ ، ٢٨٨	أَمَّا ٢٣ - ٢٥ ، ٢٩ ، ١٦٨ ، ٢٨٨
أَوَاهٍ ١٠٣	أَمَّا ٢٣ - ٢٥ ، ٢٩ ، ٩٨ ، ٢٨٨
أَوْزَانِ اسْمِ الآلَةِ ٩٢	إِمَّا ٢٣ - ٢٥ ، ٢٩ ، ٢٨٨
أَوْزَانِ الاسْمِ الْمُجْرَدِ ٥٠	أَمَامَ ١٠٢ ، ٢١٢ ، ٢٨٨
أَوْزَانِ الاسْمِ الْمَزِيدِ ٥٠	أَمَامَكَ ١٠٣ ، ٢٨٨
أَوْزَانِ أمثلة المبالغة ٨٦	امْتَلَأَ ١١٩
أَوْزَانِ جمع التَكْسِيرِ ٦١	أمثلة المبالغة (أَنْظَرُ: اسم مبالغة).
أَوْزَانِ جمع القِلَّةِ ٥٩	أَمَدٌ ١٠٢
أَوْزَانِ جمع الكثرة ٥٩	أَمَدًا ٢٨٧
أَوْزَانِ الفِعْلِ الْمُجْرَدِ ١١٦	أَمَرَ ١٧٦
أَوْزَانِ الفِعْلِ الْمَزِيدِ ١١٧ ، ١١٨ ، ١٣١ -	أَمْرٌ ٢٣ ، ٢٤ ، ٣٢ ، ١٢٢ ، ١٤٣
١٣٣	أَمْرٌ بِالصِّيغَةِ ١١٤
أَوْزَانِ المصدرِ الْمُجْرَدِ ٧٤	أَمْرٌ بِاللَّامِ ١١٤
أَوْزَانِ المصدرِ الْمَزِيدِ ٧٥	أَمْرٌ مُؤَكَّدٌ ١٢٢ ، ١٢٥ ، ١٣٤
أَوْشَكَ ١٦٢ ، ١٦٥	أَمْسَ ١٠٢ ، ٢٨٧
أَوَّلٌ ٢١٢ ، ٢٨٨	أَمْسَى ١٦٢ - ١٦٤
أَرْوُو ٢٨٨	أَمِينٌ ١٠٣ ، ٢٨٥
أَيٌّ ٢٣ - ٢٦ ، ٣٠ ، ١٨٦ ، ٢٨٩	أَنْ ٢٣ - ٢٥ ، ٢٩ ، ٧٨ ، ١٤٣ ، ١٦٧
أَيٌّ ٢٤ ، ٩٧ - ٩٩ ، ١٤٤ ، ١٨٣ ، ٢١٢ ،	٢٨٨
٢٨٩ ، ٢٢٥	أَنْ مَصْدَرِيَّةٌ ١٦٤
أَيُّ الاستفهامية ١٩١	إِنْ ٢٣ - ٢٦ ، ٢٩ ، ٩٨ ، ١٤٢ ، ١٤٤
أَيُّ الشرطية ١٩١	١٦٢ ، ١٦٦ ، ١٦٧ ، ١٨٤ ، ٢٨٨
إِيٌّ ٢٣ - ٢٥ ، ٣٠ ، ٢٨٩	أَنَّ ٢٣ - ٢٦ ، ٢٩ ، ٧٨ ، ١٦٧ ، ٢٨٨
آيٌّ ٢٣ - ٢٦ ، ٢٨ ، ٢٨٥	إِنَّ ٢٥ ، ٢٦ ، ٢٩ ، ١٦٧ ، ١٧٥
أَيَّا ٢٣ - ٢٦ ، ٣٠ ، ١٨٦ ، ٢٨٩	إِنَّ وَأَخواتها ١٦١ ، ١٦٢ ، ١٦٧ ، ٢٨٣
إِيَّاكَ ١٨٢ ، ٢٨٩ .	أَنَّى ٩٧ ، ٩٨ ، ١٠٢ ، ١٤٤ ، ١٩٣ ، ٢٨٨
أَيَّانَ ٩٧ ، ٩٨ ، ١٠٢ ، ١٤٤ ، ١٩٣ ، ٢٨٩	آنَاءٌ ١٠٢ ، ٢٨٥
أَيَّتُهَا ١٨٣	أَنْبَأَ ١٧٧
أَيْضًا ٢٨٩	إِنْتَبَرَى ١٦٢ ، ١٦٥
إيضاح ٢١٨	إِنْتِسَابٌ ١١٨
أَيْنَ ٩٧ ، ٩٨ ، ١٠٢ ، ١٩٣ ، ٢٨٩	أَنْسَى ١٧٦
أَيْنَمَا ٩٨ ، ١٤٤ ، ٢٨٩	أَنْشَأَ ١٦٢ ، ١٦٥
إِيٍّ ١٠٣	أَنْشَدَ ١٧٦
	إِنْشِغَالَ المحلِّ بالحركة المناسبة ٦٨
	أَنْفًا ٢٨٥
	إِنْقَلَبَ ١٦٢

المصطلحات والأدوات

-٤-

مصدر

تِلْقَاءُ ٢١٢ ، ٢٩٠
 تَمَنُّ ٢٣ ، ٢٤ ، ٣٢ ، ٣٣ ، ١٢٢ ، ١٤٣
 تَمْيِيزُ ٨٨ ، ٨٥ - ٩٠ ، ٩٧ ، ١٠١ ، ١٠٧ ،
 ١٥١ ، ١٩٧ ، ٢٠٢ ، ٢٠٣
 تَمْيِيزُ الْجُمْلَةِ (أَنْظَرُ: تَمْيِيزُ النَّسْبَةِ).
 تَمْيِيزُ الْمَفْرُودِ ٢٠٢
 تَمْيِيزُ النَّسْبَةِ ٢٠٢
 تَنَازُعُ ١٧٣ ، ١٨٤ ، ١٨٥
 تَنْبِيهُ ٢٣ ، ٢٤ ، ٢٨ ، ٣٣ ، ٣٤ ، ١٨٧
 تَنْدِيمُ ٢٣ ، ٢٤ ، ٢٨ ، ٣٤
 تَنْكِيْرُ ٥٢
 تَنْوِينُ ٥ ، ٥٤ ، ٢١١
 تَنْوِينُ التَّمَكُّنِ ٥٤
 تَنْوِينُ التَّنْكِيرِ ٥٤
 تَنْوِينُ الْحِكَايَةِ ٥٤
 تَنْوِينُ شَاذٍ ٥٤
 تَنْوِينُ الضَّرُورَةِ ٥٤
 تَنْوِينُ الْعَوَاضِ ٥٤
 تَنْوِينُ غَالِي ٥٤
 تَنْوِينُ الْمُقَابَلَةِ ٥٤
 تَوَابِعُ ١٥١ ، ٢١٧ ، ٢٢٦
 تَوَاضِعُ ١٨٣
 تَوَكِيدُ ٢٣ ، ٢٤ ، ٢٩ - ٣١ ، ٣٣ ، ١٢٥ ،
 ١٥١ ، ١٨٧ ، ٢١٧ ، ٢١٨ ، ٢٢١ ،
 ٢٢٢ ، ٢٨٢
 تَوَكِيدُ التَّوَكِيدِ ٢٢١
 تَوَكِيدُ لَفْظِي ٢٢١
 تَوَكِيدُ مَعْنَوِي ٢٢١

ث

ث ٢١ ، ٢٢
 ثُبُوتُ ٨٣ ، ٨٤
 ثُبُوتُ النَّوْنِ ١٤٦ ، ١٤٧
 ثِقَلُ ٦٨
 ثَلَاثِيٌّ لِأَزْمٍ ٨٤
 ثَمَّ ١٠٢ ، ٢٩١
 ثَمَّ ٢٣ - ٢٦ ، ٣٠ ، ١٤٣ ، ٢٢٤ ، ٢٩١

تَذْكِيرٌ وَتَأْنِيْثٌ ٥٣
 تَرْتِيْبٌ ١٩٨
 تَرْجُحٌ ٢٣ ، ٢٤ ، ٣١ ، ٣٢ ، ١٢٢ ، ١٤٣
 تَرْخُومٌ ٢١٨ ، ٢٢٠
 تَرْخِيمٌ ١٧٣ ، ١٩٠
 تَرَكَ ١٧٥
 تَسْعِيرٌ ١٩٨
 تَشْبِيْهُ ٢٣ ، ٢٤ ، ٣١ ، ١٩٨
 تَصْرِيْفٌ ٢٣ ، ٢٤ ، ٣٠ ، ٣٣ ، ٣٤
 تَصْرِيْفُ الْفِعْلِ ١٢٣ - ١٣٤
 تَصْغِيْرٌ ٥٢ ، ٦٣ ، ١٥٢
 تَضْعِيْفٌ ١١٩ ، ١٢١
 تَعَالَى ١٠٤
 تَعَجُّبٌ ٢٣ ، ٢٤ ، ٣٢ ، ٣٣ ، ٩٠ ، ١٨٨ ،
 ٢٨٣
 تَعْدِيَةٌ ١١٨
 تَعْدِيَةٌ أَفْعَلُ التَّفْضِيْلِ ٩٠
 تَعَدَّرَ ٦٨
 تَعْرِيفٌ ٢٣ ، ٢٤ ، ٢٨ ، ٥٢ ، ٢١١
 تَعْرِيفُ النَّكْرَةِ ٥٤
 تَعَسَّأَ ٢٩٠
 تَعَلَّمَ ١٧٥
 تَعْلِيْقٌ ١٧٥ ، ١٧٧
 تَعْلِيْلٌ ٢٣ ، ٢٤ ، ٢٨ ، ٣٠ - ٣٣
 تَغْيِيْرٌ لَفْظِي ١٦٢
 تَغْيِيْرٌ مَعْنَوِي ١٦٢
 تَفْسِيْرٌ ٢٣ ، ٢٤ ، ٢٩ ، ٣٠
 تَفْصِيْلٌ ٢٣ ، ٢٤ ، ٢٩ ، ٣٣ ، ١٩٨
 تَفْضِيْلٌ ٩٠ ، ١٨١
 تَفَكَّرَ ١٧٥
 تَقْدِيْرٌ عِلَامَاتُ الْإِعْرَابِ ٦٨
 تَقْدِيْمُ الْخَبْرِ ١٥٣ ، ١٥٦ ، ١٦٣ ، ١٦٤
 تَقْدِيْمُ الْفَاعِلِ ١٣٩
 تَقْدِيْمُ الْمَفْعُولِ بِهِ ١٣٩
 تَقْرِيْبٌ ٦٣
 تَقْلِيْلٌ ٢٣ ، ٢٤ ، ٣٠ ، ٣١ ، ٦٣
 تَكْثِيْرٌ ٢٣ ، ٢٤ ، ٣٠ ، ١١٨
 تَكَلَّفَ ١١٨
 ٣١٠

تَبْيَانُ نَوْعِ ١٤١ ، ١٩١
 تَبَيَّنَ ١٠٢
 بَيَّنَّ ٢٠٤ ، ٢٠٥ ، ٢٩٠
 بَيَّنَّ ٢١٢ ، ٢٩٠
 بَيْنَ بَيْنَ ١٠٢
 بَيَّنَّا ١٠٢ ، ١٩٣ ، ٢٩٠
 بَيْنَمَا ١٠٢ ، ١٩٣ ، ٢٩٠

ت

ت ٢١ - ٢٦ ، ٣٠ ، ٢١٠ ، ٢٩٠
 تَاءُ تَأْنِيْثٍ ٩١ ، ١٩٠
 تَاءُ طَوِيْلَةٍ ١٤
 تَاءُ مَبَالِغَةٍ ٨٦
 تَأْكِيدٌ ١٩١
 تَأْنِيْثٌ ٥٢
 تَأْنِيْثُ الصِّفَاتِ ٥٣
 تَابِعٌ ٢٢٦
 تَابِعُ الْمُنَادَى ١٨٦ ، ١٨٧
 تَارَةً ٢٩٠
 تَبَدَّلَ ١٦٢
 تَثْنِيَّةٌ ٥٢
 تَجَاهُ ٢١٢ ، ٢٩٠
 تَجَرَّدَ ١٨٠
 تَحَبُّبٌ ٦٣
 تَحْتٌ ١٠٢ ، ١٩٣ ، ٢٩٠
 تَحْذِيْرٌ ١٣٩ ، ١٧٣ ، ١٨٢
 تَحْضِيْضٌ ٢٣ ، ٢٤ ، ٢٨ ، ٣٢ - ٣٤ ،
 ١٤٣ ، ١٢٢
 تَحْقِيْرٌ ٦٣
 تَحْقِيْقٌ ٢٣ ، ٢٤ ، ٣١
 تَحْوَلٌ ١٦٢
 تَحْوَلٌ ١١٨ ، ١٦٤
 تَحْوِيْلٌ ١٧٥
 تَحَذَّ ١٧٥
 تَحْضِيْصٌ ١٥٧ ، ٢١١ ، ٢١٨ ، ٢٢٤
 تَخْيِيْرٌ ٢٣ ، ٢٤ ، ٢٩
 تَذْكِيرٌ ٥٢

المصطلحات والأدوات

-٦-

مسترد

— ذ —

ذ ٢٢ ، ٢١
 ذا ٩٩ ، ٩٦
 ذات ٢٩٢
 ذم ٢١٨ ، ٢٢٠ ، ٢٨٣
 ذو ٩٩ ، ١٠٥ ، ٢١٢ ، ٢٩٢
 ذيت ١٠١ ، ٢٩٢

— ر —

ر ٢٢ ، ٢١
 رابطة جواب ٢٣ ، ٣١
 راح ١٦٢
 رأى ١٧٥
 رب ٢٣ - ٢٦ ، ٣٠ ، ٢١٠ ، ٢٩٢
 ربت ٢٣ ، ٢٤ ، ٢٩٢
 ربيع ١٠٢
 رجحان ١٧٥
 رجع ١٦٢
 ردع ٢٣ ، ٢٤ ، ٣١
 رزق ١٧٦
 رفع ٦٦ ، ١٤٢
 رفع على الفاعلية ٨٥
 رفع المضارع ١٤٣
 رويد ١٠٣
 رويدك ١٠٣ ، ٢٩٢
 ريث ١٠٢ ، ٢٩٣
 ريثما ١٠٢ ، ٢٩٣

— ز —

ز ٢١ ، ٢٢
 زائد ٣٤
 زائدة ٢٣ ، ٢٨ - ٣٠ ، ٣٢ ، ٣٣

— خ —

خ ٢١ ، ٢٢
 خاصة ٢٩٢
 خال ١٧٥
 خبر ١٧٧
 خبر ٨١ ، ١٥١ - ١٥٨ ، ١٦١ - ١٦٣ ،
 ١٦٦ ، ١٦٨ ، ١٩١
 خبر إن ١٥١ ، ١٦١
 خبر كاذب ١٦١
 خبر كان ١٥١ ، ١٦١
 خبر لا ١٥١
 خبر لا النافية للجنس ١٦١
 خبر ما ١٥١ ، ١٦١
 خريف ١٠٢
 خطاب ٢٣ ، ٣١
 خلا ٢٣ - ٢٦ ، ٣٠ ، ٢٠٤ ، ٢٠٥ ، ٢١٠ ،
 ٢٩٢
 خلافا ٢٩٢
 خلف ٢٩٢
 خلق ١١٩
 خميس ١٠٢

— د —

د ٢١ ، ٢٢
 دخول في الصفة ١١٨
 ذرى ١٧٥
 ذراك ١٠٣
 دعا ١٧٦
 دعاء ١٥٢
 دنس ١١٩
 دوائيك ٢١٢ ، ٢٩٢
 دون ٢٩٢
 دونك ١٠٣ ، ٢٩٢

حروف مُشَبَّهة بالفعل ٧٨ ، ١٦٧ ، ١٨٤
 حروف مصدرية ٧٨
 حروف مُضارعة ١١٥
 حروف معانٍ ٢١ ، ٢٣ ، ٢٦
 حروف معتلة ٢٢
 حروف مُعجمة ٢٢
 حروف نداء ٢٦ ، ٨١ ، ١٨٦
 حروف نسخ ٢٦
 حروف نصب ٢٦
 حروف نصب فرعي ٢٦
 حروف نصب ومصدر ٧٨
 حروف نفى ١٦٦
 حروف هجائية ٢١
 حساب جمل ٢١
 حسب ١٧٥ ، ٢٩١
 حسب ٢١٢
 حصر ١٥٧
 حق الصدارة ٩٧ ، ٩٨ ، ١٠١ ، ١٥٣ ،
 ١٥٦ ، ١٥٨ ، ١٨١ ، ١٨٤
 حقا ٢٩١
 حكاية ١٥١ ، ٢١٧ ، ٢٢٥
 حكاية جملة ٢٢٥
 حكاية مفرد ٢٢٥
 حكاية مكتوب ٢٢٥
 حكاية ملفوظ ٢٢٥
 حلبة ٨٤ ، ٨٨ ، ١١٩
 حم ١٠٥ ، ٢٩١
 حمادى ٢١٢
 حمدا ٢٩١
 خانايك ٢١٢
 حي ١٠٣ ، ٢٩٢
 حي هلا ١٠٣
 حيث ١٠٢ ، ١٦٨ ، ١٩٣ ، ٢١٤ ، ٢٩٢
 حيثما ٩٨ ، ١٤٤ ، ٢٩٢
 حيهل ١٠٣
 حين ١٠٢

المصطلحات والأدوات

-٧-

ميسر

صِفَة ٥٢، ٥٨، ١٠٢، ١٤١، ١٥٢
صِفَة للإبهام ٢٣، ٢٣
صِفَة مُشَبَّهَة ٨٤، ٨٥، ١٣٨، ١٤٠، ١٧٣،
١٧٤، ١٧٨، ١٨٤، ٢١٣
صِلَة مَوْصُول ٨١، ١٠٠، ١٦٨
صِنَة ١٠٣، ٢٩٤
صَيَّرَ ١٧٥
صَيَّرَ ١١٨

— ض —

ض ٢١، ٢٢
ضَحْوَة ٢٩٤
ضَمَّ ٦٥
ضَمَّة ٥
ضَمَّتَان ٥
ضَمِير ٦٤، ٦٥، ٩٣ - ٩٥، ١٥٦، ١٩١،
٢١٨، ٢٢٤، ٢٨٢
ضَمِير رَفَع مُتَحَرِّك ١٤٧
ضَمِير شَأْن ٩٥
ضَمِير عِمَاد (أَنْظَرُ: ضَمِير فَصْل).
ضَمِير فَصْل ١٥٧
ضَمِير مُتَّصِل ٩٣، ٩٤
ضَمِير مُسْتَتِر ٩٣، ٩٤
ضَمِير مُفْصِل ٩٣، ٩٤
ضَوَابِط ٥

— ط —

ط ٢١، ٢٢
طَالَمَا ٢٩٤
طَرًّا ٢٩٤
طَفِيقَ ١٦٢، ١٦٥
طَّ ٢١
طَلَّب ١١٨، ١٤٣، ١٦٨، ١٩١
طَلَّب مَحْض ١٤٣

— ش —

ش ٢١، ٢٢
شَبَاط ١٠٢
شِبْه ٢١٢، ٢٩٣
شِبْه جَمْع ٦٠
شِبْه جُمْلَة ١٥٤، ١٨٦، ١٩٩
شِبْه صَحِيح ٥١، ٦٢
شِبْه فِعْل ١٣٨، ١٤٠، ١٩٤
شِبْه بِالْفِعْلِ ١٧٨، ١٨٠
شَتَان ١٠٣، ٢٩٣
شَدَّ ٥

شَرْط ٢٣، ٢٤، ٢٩، ٣١ - ٣٣، ١٤٤،
١٤٥
شَرْط وَقَسَم ١٤٥
شَرْطِيَّة ٢٨
شَرَعَ ١٦٢، ١٦٥
شِكَايَة ١١٨
شِمَال ١٠٢، ٢٩٣
شَهْر ١٠٢
شِين عَشْرَة ١٠٧

— ص —

ص ٢١، ٢٢
صَاحِبِ الْحَال ١٩٨ - ٢٠١
صَار ١٦٢ - ١٦٤
صَبَاحَ مَسَاء ١٠٢، ٢٩٣
صَبْرًا ٢٩٣
صَدَارَة (أَنْظَرُ: حَقِّ الصَّدَارَة).
صَدَقَ ١٧٦
صِدْقًا ٢٩٣
صِرَاحَة ٢٩٣
صَرَفَ ٣
صِغَاتِ لِلْمَذَكَّرِ وَالْمَوْثُوثِ ٥٣

زَعَمَ ١٧٥، ٢٩٣
زَمَان ١٠٢
زَهْ ١٠٣
زَوَّجَ ١٧٦
زَوَّدَ ١٧٦
زِيَادَة ٢٤
زِيَادَة بَيَان ١٨٣
زِيَادَة حُرُوف ١٣
زِيَادَة كَان ١٦٣، ١٨١

— س —

س ٢١ - ٢٥، ٣١، ١١٤، ٢٩٣
سَاءَ ٢٠٣، ٢٩٣
سَائِر ٢١٢
سَاعَة ١٠٢
سَالِم (أَنْظَرُ: فِعْل سَالِم).
سَأَ ١٠٣
سَأَلَ ١٧٥
سُبْحَانَ ٢١٢، ٢٩٣
سَحَقًا ٢٩٣
سَدَّ مَسَدَ ١٥٥، ١٥٦، ١٥٨، ١٧٥،
٢٠١، ٢١٨
سِرًّا ٢٩٣
سِرْعَان ٢٩٣
سَعْدِيكَ ٢١٢
سَقَى ١٧٦
سَكَّتَ ٢٣، ٣٣
سُكُون ٥، ٦٥
سَلَبَ ١١٨
سَمَى ١٧٦
سَمَاع ١٠٣
سَمْعًا ٢٩٣
سَوَى ٢٤، ٢٠٤، ٢٠٥، ٢١٢، ٢٩٣
سَوَّفَ ٢٣ - ٢٥، ٣١، ١١٤، ٢٩٣

٨- المصطلحات والأدوات

مِشْرَد

ظ

علامة جزم ٦٨	عامل لفظي ٦٦ ، ٢٠٠	ظ ٢٢ ، ٢١
علامة حذف ١٨	عامل محذوف ١٧٣ ، ١٧٩	ظرف (أنظر: مفعول فيه).
علامة حصر ١٨	عامل معنوي ٦٦ ، ٢٠٠	ظرف زمان ٩٧ ، ٩٨ ، ١٠٢ ، ١٩٣
علامة رفع ٦٨	عجبا ٢٩٤	ظرف شبه متصرف ١٩٣
علامة ضرب ٢٣ ، ٣١	عدا ٢٣ - ٢٦ ، ٣١ ، ٢٠٤ ، ٢٠٥ ، ٢١٠	ظرف غير متصرف (أنظر: ظرف مبني).
علامة نصب ٦٨	٢٩٤	ظرف غير ملازم للظرفية ١٠٢
علة (أنظر: حروف علة).	عدد ١٠٢ ، ١٠٦ - ١١٠ ، ١٩١ ، ٢٠٢	ظرف مبني ١٠٢ ، ١٩٣
علق ١٦٢ ، ١٦٥	٢٨٢	ظرف مبهم ١٠٢ ، ١٩٣ ، ٢١٤
علم ١٧٥	عدد أصلي ١٠٦ - ١١٠	ظرف متصرف ١٩٣ ، ٢١٤
علم (أنظر: اسم علم).	عدد ترتيبي ١٠٦ ، ١٠٨ ، ١١٠	ظرف متضمن معنى الشرط ٩٨
علم أعجمي ٦٤ ، ٦٧	عدد مركب ٦٤ ، ٦٥ ، ١٠٦ - ١١٠	ظرف محدود ١٠٢ ، ١٩٣ ، ٢١٤
علم جنسي ٧١	عدد مغرب ٦٤	ظرف مضاف إلى جملة ٦٤ ، ٦٥
علم مركب ٧١ ، ٧٢	عدد مفرد ١٠١ ، ١٠٦ - ١١٠	ظرف مغرب ٦٤ ، ١٠٢
علم مركب إسنادي ٧١ ، ٧٢	عديرك ١٨٢	ظرف مكان ٩٧ ، ٩٨ ، ١٠٢ ، ١٩٣
علم مركب إضافي ٧١ ، ٧٢	عرض ٢٣ ، ٢٤ ، ٢٨ ، ٢٩ ، ٣٢ ، ٣٣	ظرف ملازم للظرفية ١٠٢
علم مركب مزجي ٧١ ، ٧٢	١٤٣ ، ١٢٢	ظرفية ٢٣ ، ٢٤ ، ٢٨ - ٣٤ ، ٩٨
علم مفرد ٦٤ ، ٦٧ ، ٧١	عسى ١٦٢ ، ١٦٥	ظل ١٦٢ - ١٦٤
علمية ١٤١	عطف ٢٣ - ٢٥ ، ٢٩ ، ٣٢ ، ٣٤ ، ١٥١	ظن ١٧٥ ، ٢٩٤
علم ٢٩٤	١٨٥ ، ٢١٧ ، ٢٢٤	ظن ٢٣ ، ٣١
عما ٢٩٤	عطف بيان ١٨٧ ، ٢٢٤	
عمدة ١٣٨ ، ١٧٧	عطف نسق ٢٢٤	
عموم التكررة ١٥٢	عقود ١٠٦ - ١١٠	
عن ٢٣ - ٢٦ ، ٣١ ، ٢١٠ ، ٢٩٤	عل ١٠٢ ، ٢١٢ ، ٢٩٤	ع ٢٢ ، ٢١
عند ١٠٢ ، ١٩٣ ، ٢١٢ ، ٢٩٥	عل ٢٣ ، ٢٥ ، ٣١	عائد ١٠٠
عندك ١٠٣	على ٢٣ - ٢٦ ، ٣١ ، ٩٨ ، ٢١٠ ، ٢٩٤	عاد ١٦٢
عوامل لفظية ١٥٢ ، ١٥٤	على خلاف الأصل ١٢٣	عارضه ١٨
عوامل معنوية ١٥٤	علام ٢٩٤	عاق ١٠٣
عوامل المفعول به ١٧٤	علامة استفهام ١٨	عام ١٠٢
عوض ١٠٢ ، ٢٩٥	علامة إعراب ٦٨	عامية ٢٢١ ، ٢٩٥
عيانا ٢٩٥	علامة اقتباس ١٨	عامل ١١٣ ، ١٧٨ - ١٨٠
عيب ٨٤ ، ٨٨ ، ١١٩	علامة انفعال ١٨	عامل استثناء ٢٠٤
عين ٢٢١ ، ٢٩٥	علامة تابعة ١٨	عامل تمييز ٢٠٢
	علامة تأنيث ٥٣	عامل حال ١٩٨ ، ٢٠٠ ، ٢٠١
	علامة ترقيم ١٨	عامل شبه بالصريح ١٤٠
	علامة توضيح ١٨	عامل صريح ١٤٠
	علامة جر ٦٨	عامل ظاهر ١٧٣ ، ١٧٩

غ

غ ٢٢ ، ٢١
غادر ١٧٥
غالبا ٢٩٥

١٠- المصطلحات والأدوات

مِشْرَد

— م —

٢٩٩ ، ٣٣ ، ٢٥ - ٢١ م	لام بُعِدَ ٩٦	٢٩٧ ، ٢٢١ ، ٢١٢ ، ٥٦ كَلَا
١٤٢ ، ٩٩ - ٩٧ ، ٧٨ ، ٣٣ ، ٢٦ - ٢٣ ما	لام تحضيض ١٨٨	كَلَا ٢٣ - ٢٥ ، ١٤٢
٣٠٠ ، ١٧٥ ، ١٦٦ ، ١٦٢ ، ١٤٤	لام تعريف ٢٢	كَلْنَا ٢٩٧ ، ٢٢١ ، ٥٦
١٩٤ ، ١٩١ ما الاستفهامية	لام تعليل ١٤٣	كَلَّمَا ٢٩٧ ، ٩٨
٣٠٠ ، ١٨١ ما أَفَعَلَهُ	لام تقوية ١٧٤	كَمْ الاستفهامية ٢٩٧ ، ١٧٥ ، ١٠١ ، ٩٧
١٦٤ - ١٦٢ ما انْفَكَّ	لام توكيد (أَنْظَرُ: لام جُحود).	كَمْ الخبرية ١٧٥ ، ١٥٦ ، ١٥٣ ، ١٠١
١٦٤ - ١٦٢ ما بَرِحَ	لام جُحود ١٤٣	٢٩٧ ، ١٨٤
١٥٦ ، ١٥٣ ما التَّعَجُّبِيَّة	لام قَسَم ١٧٥	كَمَا ٢٩٧
١٦٤ - ١٦٢ ما دام	لَيْتَكَ ٢٩٨ ، ٢١٢	كُنِّي ١٧٦
٢٠٥ ، ١٦٤ ما الزائدة	لَدَى ٢٩٨ ، ٢١٢ ، ١٩٣ ، ١٠٢	كِنَايَةٌ ٢٨٢ ، ١٠١ ، ٦٥ ، ٦٤
١٦٤ - ١٦٢ ما زال	لَدُنْ ٢٩٨ ، ٢١٢ ، ١٩٣ ، ١٠٢	كِنَايَةٌ مُعْرَبَةٌ ٦٤
٥٨ ، ٥٦ ما سُمِّيَ بِهِ	لَدَيْكَ ١٠٣	كِنِيَّةٌ ٧١
١٩١ ما الشَّرْطِيَّة	لَعَلَّ ٢٣ - ٢٦ ، ٣٢ ، ١٦٢ ، ١٦٧ ، ١٧٥ ، ٢٩٨	كَيْ ٢٣ - ٢٦ ، ٣٢ ، ٧٨ ، ١٤٣ ، ٢١٠ ، ٢٩٧
١٦٤ - ١٦٢ ما فَتِيَ	لَعَمْرُ ٢٩٨ ، ٢١٢	كَيْتَ ٢٩٧ ، ١٠١
١٦٧ ما الكافَّة	لَفِيفٌ ١٢١ ، ١١٣	كَيْفَ ٢٩٧ ، ١٩٤ ، ٩٧
٢٠٥ ، ١٦٤ ، ١٦٣ ما المصدرية	لَفِيفٌ مَفْرُوقٌ ١٢٥ ، ١٢١ ، ١١٣	كَيْفَمَا ٢٩٧ ، ١٤٤ ، ٩٨
٢٠٥ ما الموصولة	لَفِيفٌ مَقْرُونٌ ١٢٥ ، ١٢١ ، ١١٣	
١٦٤ ما النافية	لَقَبٌ ٧١	
١٦٢ ، ١٦١ ما وأخواتها	لُكِنَ ٢٣ - ٢٦ ، ٣٢ ، ١٦٧ ، ٢٢٤ ، ٢٩٨	
٣٠٠ ، ٩٧ ماذا	لُكِنَ ٢٣ - ٢٦ ، ٣٢ ، ١٦٧ ، ٢٩٨	
ماضٍ (أَنْظَرُ: فِعْلٌ ماضٍ)	لِكَيْ ٢٩٨ ، ١٤٣	
ماضٍ أَكْمَلَ ١١٤	اللَّهْمَّ ١٨٧	
ماضٍ سَابِقٌ ١١٤	لَمْ ٢٣ - ٢٦ ، ٣٢ ، ١٤٢ ، ١٤٤ ، ٢٩٨	
ماضٍ كَامِلٌ ١١٤	لَمَّا ٢٣ - ٢٦ ، ٣٢ ، ٩٨ ، ١٤٢ ، ١٤٤ ، ٢٩٨	
ماضٍ نَاقِصٌ ١١٤	لَنْ ٢٣ - ٢٦ ، ٣٢ ، ١٤٢ ، ١٤٣ ، ٢٩٨	
مُؤَكَّدٌ ١١٣	لَوْ ٢٣ - ٢٥ ، ٧٨ ، ٨٩ ، ١٧٥ ، ٢٩٨	
مُؤَنَّثٌ ٥٣	لَوْ مَا ٢٩٨ ، ١٨٤	
مُؤَنَّثٌ حَقِيقِيٌّ ٥٣	لَوْلَا ٢٣ - ٢٦ ، ٣٢ ، ٩٨ ، ١٥٢ ، ١٥٥ ، ٢٩٨	
مُؤَنَّثٌ لَفْظِيٌّ ٥٣	لَوْ مَا ٢٩٨ ، ٢١٠	
مُؤَنَّثٌ لَفْظِيٌّ وَمَعْنَوِيٌّ ٥٣ ، ٦٤ ، ٦٧	لَوْ مَا ٢٣ - ٢٥ ، ٣٣ ، ٩٨ ، ٢٩٨	
مُؤَنَّثٌ مَجَازِيٌّ ٥٣	لَوْ نَ ٨٤ ، ٨٨ ، ١١٩	
مُؤَنَّثٌ مَعْنَوِيٌّ ٥٣ ، ٦٣	لَيْتَ ٢٣ - ٢٦ ، ٣٣ ، ١٦٢ ، ١٦٧ ، ٢٩٩	
مُؤَوَّلٌ بِالصَّرِيحِ ١٥٨ ، ١٥٢	لَيْسَ ١٤٢ ، ١٦٢ - ١٦٤ ، ١٦٦ ، ٢٠٤ ، ٢٩٩	
مُؤَوَّلٌ بِالصِّفَةِ ١٩٨	لَيْسَ ٢٠٥ ، ٢٨٣ ، ٢٩٩	
مُؤَوَّلٌ بِالمَشْتَقِ ١٥٤ ، ١٥٨ ، ١٩٨	لَيْلَ نَهَارَ ١٠٢	
مُؤَوَّلٌ بِالتَّكْرَةِ ١٩٨		

— ل —

٢٩٧ ، ٢١٢ ، ٢١٠ ، ٣٢ ، ٢٦ - ٢١ ل
١٦٦ ، ١٦٢ ، ١٤٢ ، ٣٣ ، ٢٦ - ٢٣ ل
٢٩٩ ، ٢٢٤ ، ١٧٥
لا العاطفة ١٨٥
لا النافية للجنس ١٦١ ، ١٦٢ ، ١٦٩ ، ٢٠٥ ، ٢١٤ ، ٢٨٣
لا جَرَمَ ١٦٨
لا سِيِّمًا ٢٩٩ ، ٢٠٥ ، ٢٠٤ ، ١٥٨ ، ١٥٥
لا التَّامَّةُ ١٤٤
لا يَكُونُ ٢٠٤ ، ٢٠٥
لات ٢٣ - ٢٦ ، ٣٣ ، ١٤٢ ، ١٦٢ ، ٢٩٩ ، ١٦٦
لازِمٌ (أَنْظَرُ: فِعْلٌ لازِمٌ).
لام ابتداء ١٦٧ ، ١٧٥ ، ١٨٤
لام استغاثة ١٨٨
لام استغراق ٥٩
لام أمر ١٤٤

المصطلحات والأدوات

- ١١ -

مصدر

١٩٤	مَدَّة ٥	مبالغة ١١٨
مُشتقات ثمانية ٦٤	مَدَّة المقصور ٥١	مُبَدَّل ٢٢٢
مَشغول ١٨٤	مُدَّة ١٠٢	مُبَدَّل منه ٢٢٣ ، ٢٢٢
مَشغول عنه ١٨٤	مَدَح ٢١٨ ، ٢٢٠ ، ٢٨٣	مبتدأ ١٥١ - ١٥٨ ، ١٦١ - ١٦٣ ، ١٦٦ ، ١٦٨
مصادر مُثناة ٢١٢	مُدَّ ٢٣ - ٢٦ ، ٣٣ ، ١٠٢ ، ٢١٠ ، ٢١٤ ، ٢٩٩	مبتدأ وخبر ١٥٢ - ١٥٨ ، ١٦٢ ، ١٦٣
مَصَدَّر ٦٤ ، ٧٣ ، ٧٧ - ٧٩ ، ٨٢ ، ١٠٢ ، ١٣٨ ، ١٧٤ ، ١٧٣ ، ١٧٨ ، ١٩٢ ، ١٩١ ، ١٨٤	مُرَاعاة اللَّفْظ ٧٩ ، ٨١	١٧٥
مَصَدَّر سماعي ٧٣	مُرَاعاة المَحَلِّ ٧٩ ، ٨١	مَبْنِي ٦٤ ، ١١٣ ، ١٣٧ ، ١٤٧ ، ١٤٨
مَصَدَّر صريح ٧٨	مُرَافِع ١٥١ ، ١٦١	مَتَى ٩٧ ، ٩٨ ، ١٠٢ ، ١٤٤ ، ١٩٣ ، ٢٩٩
مَصَدَّر صِنَاعِي ٧٣ ، ٧٧	مُرَّة ٢٩٩	مَنبُوع ٢٢٦
مَصَدَّر قِياسِي ٧٣	مُرَحَّم ١٩٠	مِثْر ١٠٢
مَصَدَّر مُؤَكَّد ١٩١	مرفوعات ١٥١	مُتَصَرَّف ٣٨
مَصَدَّر مُؤَوَّل ٧٨	مُرَكَّب ١٥	مُتَعَدِّ (أُنظَر: فَعْلٌ مُتَعَدِّ)
مَصَدَّر مُتَصَرَّف ١٤١	مُرَكَّب إِسْنَادِي ٦٠ ، ١٩٠	مُتَعَدِّ بِحَرْفٍ ٨٢ ، ٩٠
مَصَدَّر مُجَرَّد ٣٨ - ٤٢ ، ٤٤ ، ٧٣ ، ٧٤	مُرَكَّب إِضَافِي ٦٠ ، ٦٣ ، ١٩٠	مُتَعَدِّ لِمَفْعُولِيْنَ ٨١ ، ٨٣ ، ٩٠
مَصَدَّر مَرَّةً (أُنظَر: اِسْمٌ مَرَّةً)	مُرَكَّب مَزْجِي ٦٠ ، ٦٢ ، ٦٤ ، ٦٥ ، ٦٧	مُتَعَلِّقٌ حُرُوفِ الجَرِّ ٢١٠
مَصَدَّر مَزِيد ٧٣ ، ٧٥	مُدَّكَّر ٥٣	مُتَعَلِّقٌ الظَّرْفِ والمَجْرُورِ ١٥٤ ، ٢١٠
مَصَدَّر مِيمِي ٧٣ ، ٧٦ ، ٧٧	مُدَّكَّر حَقِيقِي ٥٣	مُتَفَجِّعٌ عَلَيْهِ ١٨٩
مَصَدَّر نَوْعٌ (أُنظَر: اِسْمٌ نَوْعٌ)	مُدَّكَّر مَجَازِي ٥٣	مُتَنَازِعٌ فِيهِ ١٨٥
مصدرية ٢٣ ، ٢٤ ، ٢٨ ، ٢٩ ، ٣٢	مُسْتَشْنِي ٢٠٤ ، ٢٠٥	مُتَوَجِّعٌ مِنْهُ ١٨٩
مصدرية زمانية ٧٨	مُسْتَشْنِي مِنْهُ ٢٠٤	مِثَال ١١٣ ، ١٢١
مصدرية غير زمانية ٧٨	مُسْتَعَاث ١٨٨ ، ١٩٠	مِثَالِ واوِيٍّ ١١٦
مُصَغَّر ٦٣	مُسْتَعَاثٌ لَهُ ١٨٨	مُثَبَّتٌ ١١٣ ، ١٤٢
مُصَغَّر مِنْهُ ٦٣	مُسْتَقْبَلٌ سَابِقٌ ١١٤	مِثْلٌ ٢١٢ ، ٢٩٩
مضارع (أُنظَر: فِعْلٌ مُضَارِعٌ)	مُسْتَقْبَلٌ مُجَرَّدٌ ١١٤	مِثْنِي ٥٦ ، ٦٤ ، ٦٦
مضارع مُؤَكَّد ١٢٢ ، ١٢٥ ، ١٣٠	مَسْجِدٌ ١٠٢	مُجَانِبَةُ الفِعْلِ ١١٨
مضارع مجزوم ١٢٥ ، ١٣٠	مُسْنَدٌ ١٣٨ ، ١٤٢ ، ١٥٢ ، ١٥٣ ، ١٦٣	مُجَرَّدٌ مِنْ أَلٍ ٨١
مضارع مجهول ٨٢ ، ٩١	١٦٥ - ١٦٧ ، ١٦٩ ، ١٧٤ ، ١٧٧	مَجْرُورٌ بِالإِضَافَةِ ٨٩ ، ١٥١
مضارع منصوب ١٢٥ ، ١٣٠	١٩٢ ، ١٩١	مَجْرُورٌ بِحَرْفِ جَرِّ ١٥١ ، ١٥٢
مُضَاعَفٌ (أُنظَر: فَعْلٌ مُضَاعَفٌ)	مُسْنَدٌ إِلَيْهِ ١٣٨ ، ١٤٢ ، ١٥٢ ، ١٥٣	مَجْرُورَاتٌ ١٥١ ، ٢٠٩
مُضَافٌ ٨٣ ، ٨٥ ، ٢١١ - ٢١٣	١٦٣ ، ١٦٥ - ١٦٧ ، ١٦٩ ، ١٧٤	مَجْهُولٌ (أُنظَر: فَعْلٌ مَجْهُولٌ)
مُضَافٌ إِلَى ياءِ المُتَكَلِّمِ ٦٨	١٧٧ ، ١٩١ ، ١٩٢	مُحَدَّرٌ مِنْهُ ١٨٢
مُضَافٌ إِلَيْهِ ٧٩ ، ٨١ ، ٨٥ ، ٨٧ ، ٨٩	مُسَوِّغَاتُ الإِبْدَاءِ بِالتَّكْرَةِ ١٥٢ ، ٢٠٠	مُحْرَزٌ ٨٥
٢١١ - ٢١٣	مُشَارَكَةٌ ١١٨	مُخْتَمٌ بِأَلٍ ٨١
مطاوعة ١١٨ ، ١١٩	مُشَبَّهٌ بِالمُضَافِ ١٨٦	مُخْتَمٌ بِأَلْفٍ وَنُونٍ زَائِدَتَيْنِ ٦٣ ، ٦٤ ، ٦٧
مَعَ ٢١٢ ، ٢٩٩	مُشَبَّهٌ بِالمَفْعُولِ بِهِ ٨٥ ، ١٧٣	مَخْصُوصٌ ١٨٣
مَعَاذٌ ٢١٢ ، ٢٩٩	مُشْتَقٌّ ٣٨ ، ٩٢ ، ١٥٤ ، ١٥٨	مَخْصُوصٌ بِالذَّمِّ ١٥٥ ، ٢٠٣
	مُشْتَقَّاتٌ ٣٩ - ٤١ ، ٤٣ - ٤٩ ، ١٥٤	مَخْصُوصٌ بِالمَدْحِ ١٥٥ ، ٢٠٣

المصطلحات والأدوات

-١٢-

مَسْرُود

مَهْمُوزُ الْفَاءِ ١٢١ ، ١٢٥	مَكْفُوفٌ ١١٣	مُعْتَلٌّ (أَنْظَرُ: فِعْلٌ مَعْتَلٌّ)
مَهْمُوزُ اللَّامِ ١٢١ ، ١٢٥	مُلْحَقٌ بِأَدْوَاتِ الْإِسْتِثْنَاءِ ٢٠٥	مُعْتَلٌّ الْعَيْنُ (أَنْظَرُ: أَجُوفٌ)
مَوْصُوفٌ ٥٢ ، ٥٨	مُلْحَقٌ بِالْإِغْرَاءِ ١٨٢	مُعْتَلٌّ الْفَاءُ (أَنْظَرُ: مِثَالٌ)
مَوْصُولٌ خَاصٌّ ٩٩ ، ٢٨٢	مُلْحَقٌ بِأَفْعَالِ الْقُلُوبِ ١٧٥	مُعْتَلٌّ اللَّامُ (أَنْظَرُ: فِعْلٌ نَاقِصٌ).
مَوْصُولٌ مُشْتَرَكٌ ٩٩ ، ١٠٠	مُلْحَقٌ بِالتَّحْذِيرِ ١٨٢	مَعْدُولٌ ٦٤ ، ٦٧
مَوْصُولَاتٌ حَرْفِيَّةٌ (أَنْظَرُ: حُرُوفٌ مَصْدَرِيَّةٌ).	مُلْحَقٌ بِجَمْعِ الْمُؤَنَّثِ السَّالِمِ ٥٨	مَعْدُولٌ تَحْقِيقِيٌّ ٦٧
	مُلْحَقٌ بِجَمْعِ الْمَذْكَرِ السَّالِمِ ٥٧	مَعْدُولٌ تَقْدِيرِيٌّ ٦٧
	مُلْحَقٌ بِالْمِثْنِيِّ ٥٦	مُعْرَبٌ ٦٤ ، ١١٣ ، ١٣٧ ، ١٤٧ ، ١٤٨
	مُلْحَقَاتُ الصَّرْفِ ١٣ ، ١٤	مُعْرَبٌ بِالْحَرْفِ ٦٤ ، ٦٦
	مُلْحَقَاتُ النَّحْوِ ١٥ - ١٨	مُعْرَبٌ بِالْحَرَكَاتِ ٦٤ ، ٦٦
	مُمَاثِلَةٌ ٢٠٢	مُعْرَبَاتٌ ٢٨٠ - ٣٠٣
	مُمَدَّدٌ ٥١ ، ٥٦ - ٥٨ ، ٦٤ ، ٦٧	مَعْرِفَةٌ ٥٤ ، ٥٥ ، ١٩٩
ن ٢١ - ٢٥ ، ٣٣ ، ٣٠١	مَمْنُوعٌ مِنَ الصَّرْفِ ٦٤ ، ٦٧ ، ٧٢ ، ٢٨٢	مَعْطُوفٌ (عَدَدٌ) ١٠٦ - ١١٠
ن ٢٣ - ٢٥ ، ٣٣ ، ٣٠١	مِنْ ٢٣ - ٢٦ ، ٣٣ ، ٨٩ ، ٢١٢ ، ٣٠٠	مَعْطُوفٌ (اسْمٌ) ١٨٧ ، ٢٢٤
نَائِبُ ظَرْفٍ (أَنْظَرُ: نَائِبٌ مَفْعُولٌ فِيهِ)	مَنْ ٩٧ - ٩٩ ، ١٤٤ ، ٢٢٥ ، ٣٠٠	مَعْطُوفٌ عَلَيْهِ ٢٢٤
نَائِبُ فَاعِلٍ ٨٣ ، ١٢٠ ، ١٣٨ ، ١٤١	مُنَادَى ٢٥ ، ٦٤ ، ١٨٦ ، ١٨٧ ، ١٨٩	مُعْلَقَاتٌ ١٧٥
١٥١ ، ١٤٦	١٩٠	مَعْلُومٌ (أَنْظَرُ: فِعْلٌ مَعْلُومٌ)
نَائِبٌ مَفْعُولٌ فِيهِ ١٠١ ، ١٠٢	مُنَادَى مُرَخِّمٌ ١٩٠	مَعْمُولٌ ١٧٨ - ١٨٠
نَائِبٌ مَفْعُولٌ مُطْلَقٌ ١٠١ ، ١٩١	مُنَادَى مُضَافٌ ١٨٦ ، ١٨٧	مُغَايِرَةٌ ٢٠٢
نَاحِيَةٌ ١٠٢	مُنَادَى مُضَافٌ إِلَى يَاءِ الْمُتَكَلِّمِ ١٨٧	مُغْرَى بِهِ ١٨٢
نَاقِصٌ (أَنْظَرُ: فِعْلٌ نَاقِصٌ)	مُنَادَى مَقْرُونٌ بِأَلٍ ١٨٦	مُفَاجَأَةٌ ٢٣ ، ٢٤ ، ٢٨
نَاقِصٌ وَآوِيٌّ ٨٢ ، ١١٦	مُنَادَى مَقْصُودٌ بِالنِّدَاءِ ٦٥	مُقَاعِلٌ ٣٠٠
نَاقِصٌ يَأْتِي ٨٢ ، ١١٦	مُنَاصِيبٌ ١٥١ ، ١٦١	مُقَاعَلَةٌ ١٩٨
نَبَأٌ ١٧٧	مُنْتَهَى الْجُمُوعِ ٥٩ ، ٦٤ ، ٦٧	مُقَاعِيلٌ ١٥١ ، ١٧٣ ، ٣٠٠
نَحْوٌ ٢١٢ ، ٣٠١	مُنْدُوبٌ ١٨٩ ، ١٩٠	مُقَرَّرٌ ٦٧ ، ١٥٤ ، ١٦٤ ، ١٦٧ ، ١٨٦
نَحْوٌ ٣	مُنْدُوبٌ ٢٣ - ٢٦ ، ٣٣ ، ١٠٢ ، ٢١٠ ، ٢١٤	١٩٩
نَحْوٌ إِحْصَائِيٌّ ٢٢٩ ، ٢٥٠ - ٢٦٢	مُنْسُوبٌ ٦٢	مَفْعُولٌ بِهِ ٨١ ، ٨٣ ، ٨٧ ، ١٠٤ ، ١٢٠
نَحْوٌ تَحْلِيلِيٌّ ٢٢٩	مُنْسُوبٌ إِلَيْهِ ٥٧ ، ٦٢	١٣٨ ، ١٤١ ، ١٥١ ، ١٧٣ ، ١٧٥ -
نَحْوٌ تَطْبِيقِيٌّ ٢٢٩ - ٢٤٩	مُنْسُوبٌ مُؤَوَّلٌ بِالْمَوْصُوفِ ٨٥	١٧٧
نَحْوٌ مَنَهْجِيٌّ ٢٢٩ ، ٢٧٠ - ٢٧٦	مُنْصَرِفٌ ٦٤ ، ٦٧	مَفْعُولٌ فِيهِ ٢٣ ، ٦٤ ، ٦٥ ، ٩٨ ، ١٠٢
نَحْوٌ وُظُفِيٌّ ٢٢٩ ، ٢٦٣ - ٢٦٩	مُنْصُوبَاتٌ ١٥١ ، ٢٨٢	١١٩ ، ١٥١ ، ١٥٢ ، ١٥٧ ، ١٥٨
نِداءٌ ٢٣ ، ٢٤ ، ٢٨ ، ٣٠ ، ٣٤ ، ٨٩	مُنْعُوتٌ ٢١٩ ، ٢٢٠	١٧٣ ، ١٧٤ ، ١٩٣ ، ٢١٤ ، ٢٨٢
١٣٩ ، ١٦٨ ، ١٧٣ ، ١٨٦ ، ١٨٧	مُنْفِيٌّ ١١٣ ، ١٤٢	مَفْعُولٌ لِأَجْلِهِ ١٥١ ، ١٧٣ ، ١٩٢
نِداءٌ الْبَعِيدِ ٢٨	مُنْقُوصٌ ٥١ ، ٥٦ - ٥٨ ، ٦٨	مَفْعُولٌ لَهُ (أَنْظَرُ: مَفْعُولٌ لِأَجْلِهِ).
نِداءٌ وَنُدْبَةٌ ٢٣	مَهْ ١٠٣ ، ٣٠٠	مَفْعُولٌ مُطْلَقٌ ٩٧ ، ٩٨ ، ١٥١ ، ١٧٣ ، ١٩١
نُدْبَةٌ ٢٤ ، ١٧٣ ، ١٨٩	مَهْمَا ٩٨ ، ١٤٤ ، ٣٠٠	مَفْعُولٌ مَعَهُ ١٥١ ، ١٧٣ ، ١٩٤
نَزَالٌ ١٠٣	مَهْمُوزٌ (أَنْظَرُ: فِعْلٌ مَهْمُوزٌ)	مَقْبُورٌ ٥١ ، ٥٦ - ٥٨ ، ٦٤ ، ٦٧ ، ٦٨
نِسْبَةٌ ٥٢ ، ٦٢	مَهْمُوزُ الْعَيْنِ ١٢١ ، ١٢٥	مَكَائِنٌ ١٠٣ ، ٣٠٠
نَسْخٌ ٢٥		
نَصَبٌ ٢٥ ، ٦٦ ، ١٢٥ ، ١٤٢		

مَسْرَد - ١٣ - المصطلحات والأدوات

وا ٢٣ - ٢٦ ، ٣٤ ، ١٠٣ ، ١٨٦ ، ٣٠٢	هاء ١٠٣	نَصَبُ بَأَنْ المضمرة ٧٨
واحد ١٠٧ ، ١٠٨	هاء السكت ١٨٩	نَصَبُ على التَّمييز ٨٩
واهاً ١٠٣	هات ١٠٤	نَصَبُ على الظَّرْفِيَّة ١٩٣
واو جماعة ١٢٢ ، ١٤٦	هاك ١٠٣	نَصَبُ فرعي ٢٥
واو حال ١٨٤ ، ١٩٩	هَبَّ ١٧٥	نَصَبُ المضارع ١٤٣
واو عطف ١٩٤	هَبَّ ١٦٢ ، ١٦٥	نظافة ١١٩
واو مُصاحبة (أَنْظَرُ: واو معية).	هَذَا ذَيْكَ ٢١٢	نَظَرَ ١٧٥
واو معية ١٤٣ ، ١٥٥ ، ١٥٨ ، ١٨٠ ، ١٩٤	هيس ١٠٣	نَعَتْ ١٥١ ، ١٨٧ ، ١٩٩ ، ٢١٧ - ٢٢٠
وَجَدَ ١٧٥	هَلْ ٢٣ - ٢٥ ، ٣٤ ، ٣٠١	نَعَتْ حَقِيقِي ٢١٧ - ٢١٩
وجود مُطْلَق ١٥٤ ، ١٥٥ ، ٢١٠	هَلَا ٢٣ - ٢٥ ، ٣٤ ، ٣٠١	نَعَتْ سَبِي ٢١٧ - ٢١٩
وجود مقيد ١٥٤ ، ١٥٥ ، ٢١٠	هَلَمْ ١٠٣ ، ١٠٤ ، ٣٠١	نَعَتْ مقطوع ١٥٥ ، ١٥٨ ، ٢٢٠
وَحَدَّ ٢١٢	هَمَز ١١٩ ، ١٢١	نَعَمْ ٢٣ - ٢٥ ، ٣٣ ، ٣٠١
وراء ١٠٢ ، ٢١٢	هَمَزَة ١٢	نَعَمْ ١٥٥ ، ١٥٨ ، ٢٠٣
وراءك ١٠٣ ، ٣٠٢	هَمَزَة إِنَّ ١٦٨	نَفْس ٢٢١ ، ٣٠١
وسَط ٢١٢	هَمَزَة تسوية ٧٨	نَفِي ٢٣ ، ٢٤ ، ٢٨ ، ٢٩ ، ٣٢ ، ٣٣ ، ٨١ ،
وشكأن ٣٠٢	هَمَزَة تعدية ١١٩	٩٠ ، ١٤٣ ، ١٥٦ ، ١٦٤
وصف ١٥٦ ، ١٨٤ ، ١٨٧ ، ١٩١ ، ١٩٨ ،	هَمَزَة قَطْع ١١	نَفِي مَحْض ١٤٣
٢٠٠	هَمَزَة وَصَل ١١	نُقْطَة ١٨
وصل ٥	هنا ١٠٢ ، ١٩٣ ، ٣٠١	نَكِرَة ٥٤ ، ٥٥ ، ٦٠ ، ١٩٠ ، ١٩٩
وقت ١٠٢	هو ٣٠١	نَكِرَة مُفِيدَة ١٥٢
وقف في القراءة ١٨	هيا ٢٣ - ٢٦ ، ٣٤ ، ١٨٦	نَكِرَة مقصودة ١٨٦
وقوع تدريجي ١١٨	هيا ١٠٣	نَهْي ٢٣ ، ٢٤ ، ٢٨ ، ٣٣ ، ٩٠ ، ١٢٢ ، ١٤٣
وهب ١٧٥	هيئة ١١٩	نَوَاسِخ ١٦١ ، ١٦٢ ، ١٨٠ ، ٢٠٣ ، ٢٨١
وي ١٠٣	هيئة ١٠٣	نَوَاصِب ١٣٠ ، ١٤٧
ويك ١٠٣	هينج ١٠٣	نون إناث (أَنْظَرُ: نون نسوة)
	هيهات ١٠٣ ، ٣٠٢	نون ثنية ٢١١

— ي —

ي ٢١ - ٢٥ ، ٣٤ ، ٣٠٢
يا ٢٣ - ٢٦ ، ٣٤ ، ١٨٦ ، ١٨٨ - ١٩٠ ،
٣٠٣
ياء المخاطبة ١٢٢ ، ١٤٦
يقين ١٧٥
يعين ١٠٢ ، ٣٠٣
يوم ١٠٢

— و —

و ٢١ - ٢٦ ، ٣٤ ، ١٤٣ ، ٢١٠ ، ٢٢٤ ،
٣٠٢
و ٢١

— ه —

ه ٢١ - ٢٥ ، ٣٣ ، ٣٠١
ها ٢٣ - ٢٥ ، ٣٤ ، ٩٦ ، ١٠٣ ، ٣٠٢



جريدة المجمع

جريدة المراجع - ١ - الأصول والمصادر

القرآن الكريم

هذا الترتيب يُراعى أهمية المراجع للبحث

دار المشرق بيروت - ١٩٧٣	المعلم رشيد الشرتوني	• مبادئ العربية
دار الفكر بيروت - ١٩٧٢	جمال الدين ابن هشام الأنصاري حَقَّقَهُ (الدكتور مازن المبارك) وعلق عليه محمد علي حمد الله راجعه: سعيد الأفغاني	• مغني اللبيب عن كتب الأعراب
مطابع الكرم الحديثة جونية	يوحنا قمير	• معجم الحروف والظروف
مكتبة لبنان بيروت - ١٩٧٤	From the German of Caspari Edited: W. Wright Revised: W. Roberston Smith M. J. de Goeje	• A Grammar of the Arabic Language
دار الكتب دمشق - ١٩٧٤	أحمد قبش	• الكامل في النحو والصرف والإعراب
مكتبة انطوان بيروت - ١٩٧٤	كمال خوري خليل سلوم نقحه ودقق فيه: حسيب غالب	• ضوابط اللغة
دار الفكر بيروت - ١٩٦٨	الدكتور محمد التونجي	• معجم الأدوات النحوية
دار الفكر بيروت - ١٩٦٨	سعيد الأفغاني	• الموجز في قواعد اللغة العربية
مطابع دار الكتب بيروت - ١٩٧٠	الياس رحيم سامي ج. خوري	• دليل الإعراب
دار الأندلس ١٩٦٦	حسن دندش	• المعتمد في علم العروض والبيان والإعراب

جريدة المراجع - ٢ - الأصول والمصادر (تابع)

هذا الترتيب يراعي أهمية المراجع للبحث

دار الانسان الجديد بيروت - ١٩٧٥	رشاد دارغوث نزيه كباره عفيف دمشقية البيير مطلق	• دروس في قواعد اللغة العربية
دار المشرق بيروت - ١٩٧٢	أنطوان مسعود البستاني	• المبادئ اللغوية الجديدة
دار الكتاب اللبناني بيروت - ١٩٧٣	الدكتور مبارك مبارك	• قواعد اللغة العربية
دار الكتاب اللبناني بيروت - ١٩٧٢	الياس ديب	• القواعد العربية الجديدة
دار النهار للنشر بيروت - ١٩٧٣	إبراهيم فريد الدرّ نقولا ابراهيم الدرّ	• دليل اللغة قاموس وأبحاث
بيروت - ١٩٥٣	أمين آل ناصر الدين	• دقائق العربية
معهد الآداب الشرقية بيروت - ١٩٧٥	الدكتور نقولا سعاده	• المناهج الحديثة لدراسة الآثار الأدبية
مكتبة لبنان بيروت - ١٩٧٧	المعلم بطرس البستاني	• محيط المحيط قاموس مطول للغة العربية
المطبعة الكاثوليكية بيروت - ١٩٧٣	دار المشرق	• المنجد في اللغة والأعلام
المطبعة الكاثوليكية بيروت - ١٩٧٢	دار المشرق	• المنجد الفرنسي العربي
المطبعة الكاثوليكية بيروت - ١٩٥٦	فؤاد أفرام البستاني	• دائرة المعارف
المكتبة البولسية بيروت	حنّا الفاخوري	• تاريخ الأدب العربي

جريدة المراجع - ٣ - الأصول والمصادر (تابع)

هذا الترتيب يُراعى أهمية المراجع للبحث

دار المعارف بمصر القاهرة - ١٩٦٠	دكتور شوقي ضيف	• تاريخ الأدب العربي
دار الثقافة بيروت	أحمد حسن الزيات	• تاريخ الأدب العربي
دار العلم للملايين بيروت - ١٩٧٥	اختيار { الدكتور كمال اليازجي وتنسيق { الدكتور اميل المعلوف	• المنتخب في أدب المقالة
دار غندور بيروت - ١٩٧٤	الدكتور فيليب حنّي الدكتور ادورد جرجي الدكتور جبرائيل حنّور	• تاريخ العرب

فهرس المحتويات

الأول	الاهداء
الثاني	مقدمة المراجع
الثالث	مقدمة المؤلف
الرابع	فصول المعجم
الخامس	فهرس الفبائي

فهرس - ١ - المحتويات

الصفحة: ١

الفصل: ١

٣	الهيكل العام لتقسيمات الصرف والنحو	القواعد العربية	١ - ١
٤	الهيكل العام لتقسيمات الكلمة	الكلمة العربية	١ - ٢
٥	بالشكل والدلالة	الحركات والضوابط	١ - ٣
٦	تحديده - شروطه - موانعه	الإدغام	١ - ٤
٧	طبيعته وأنواعه	الإعلال	١ - ٥ - ١
٨	الإعلال بالقلب	الإعلال	١ - ٥ - ٢
٩	الإعلال بال حذف والتشكين	الإعلال	١ - ٥ - ٣
١٠	إعلال همزة	الإعلال	١ - ٥ - ٤
١١	همزة الوصل وهمزة القطع	الهمزة	١ - ٦ - ١
١٢	كتابة الهمزة	الهمزة	١ - ٦ - ٢
١٣	ملحق ١	ملحقات الصرف	١ - ٧ - ١
١٤	ملحق ٢	ملحقات الصرف	١ - ٧ - ٢
١٥	الجملة - أنواعها وأقسامها	ملحقات النحو	١ - ٨ - ١
١٦	إعراب الاسم والحرف والجملة	ملحقات النحو	١ - ٨ - ٢
١٧	إعراب الفعل	ملحقات النحو	١ - ٨ - ٣
١٨	علامات الترقيم - الوقف في القراءة	ملحقات النحو	١ - ٨ - ٤

الحرف

١٩			٢
٢١	الهيكل العام لتقسيم الحرف	الحرف	٢ - ١
٢٢	أحوالها العامة	حروف المباني	٢ - ٢
٢٣	من معانيها	حروف المعاني	٢ - ٣ - ١
٢٤	المعنى وأدواته	حروف المعاني	٢ - ٣ - ٢
٢٥	عملها الإعرابي	حروف المعاني	٢ - ٣ - ٣
٢٦	وظائفها الإعرابية	حروف المعاني	٢ - ٣ - ٤
٢٧	تمهيد	معجم بالحروف	٢ - ٤ - ١
٢٨	المعاني بأمثلة: ع ← الأ	معجم بالحروف	٢ - ٤ - ٢
٢٩	المعاني بأمثلة: إ ← أو	معجم بالحروف	٢ - ٤ - ٣
٣٠	المعاني بأمثلة: أي ← رب	معجم بالحروف	٢ - ٤ - ٤
٣١	المعاني بأمثلة: س ← كلاً	معجم بالحروف	٢ - ٤ - ٥
٣٢	المعاني بأمثلة: كي ← لولا	معجم بالحروف	٢ - ٤ - ٦
٣٣	المعاني بأمثلة: لوما ← ه	معجم بالحروف	٢ - ٤ - ٧
٣٤	المعاني بأمثلة: هل ← يا	معجم بالحروف	٢ - ٤ - ٨

الاسم

٣٥			٣
٣٧	الهيكل العام لتقسيمات الاسم	الاسم	٣ - ١
٣٨	الهيكل العام لتقسيم الاسم بين متصرف وغير متصرف	المتصرف وغير المتصرف	٣ - ٢
٣٩	الهيكل العام لسير المشتقات	الاشتقاق	٣ - ٣ - ١

المحتويات

فهرس

٤٠	: سير المشتقات من الفعل الماضي	الاشتقاق	٣ - ٣ - ٢
٤١	: سير المشتقات من الفعل المضارع	الاشتقاق	٣ - ٣ - ٣
٤٢	: سير اشتقاق المصادر	الاشتقاق	٣ - ٣ - ٤
٤٣	: موجز لسير المشتقات	الاشتقاق	٣ - ٣ - ٥
٤٤	: أمثلة تبين مختلف المشتقات من المصدر الواحد	المشتقات	٣ - ٤ - ١
٤٥	: أمثلة تبين المشتقات الأساسية من المصدر الواحد	المشتقات	٣ - ٤ - ٢
٤٦	: أمثلة تبين المشتقات الأساسية من المصدر الواحد	المشتقات	٣ - ٤ - ٣
٤٧	: أمثلة تبين المشتقات الأساسية من المصدر الواحد	المشتقات	٣ - ٤ - ٤
٤٨	: أمثلة تبين المشتقات الأساسية من المصدر الواحد	المشتقات	٣ - ٤ - ٥
٤٩	: أمثلة تبين المشتقات الأساسية من المصدر الواحد	المشتقات	٣ - ٤ - ٦
٥٠	: أوزان المجرّد والمزيد من الأسماء	المجرّد والمزيد	٣ - ٥
٥١	: الممدود - المنقوص - الصحيح - الشبيه بالصحيح	الاسم المنقوص	٣ - ٦
٥٢	: الهيكل العام لتقسيم الاسم: في الدلالة	الموصوف والصفة	٣ - ٧
٥٣	: أقسامها وأنواعها	المذكر والمؤنث	٣ - ٨
٥٤	: أنواعها - بعض علاقاتها الإعرابية	المعرفة والنكرة	٣ - ٩ - ١ - ٢
٥٦	: بناؤه وأحكامه	الاسم المنثى	٣ - ١٠
٥٧	: بناؤه وأحكامه	جمع المذكر السالم	٣ - ١١
٥٨	: بناؤه وأحكامه	جمع المؤنث السالم	٣ - ١٢
٥٩	: بناؤه وأحكامه	جمع التذكير	٣ - ١٣ - ١
٦٠	: منتهى الجموع - جمع الجمع - الجموع الأخرى	جمع التذكير	٣ - ١٣ - ٢
٦١	: جموع التذكير المطردة	جمع التذكير	٣ - ١٣ - ٣
٦٢	: تحديده وأحكامه	الاسم المنسوب	٣ - ١٤
٦٣	: تحديده وأحكامه	الاسم المنصّر	٣ - ١٥
٦٤	: الهيكل العام لتقسيم الأسماء المعربة والأسماء المبنية	المعرب والمبني	٣ - ١٦
٦٥	: أنواعها وأقسامها	الأسماء المبنية	٣ - ١٧
٦٦	: أنواعها وعلاماتها	الأسماء المعربة	٣ - ١٨
٦٧	: المنوع من الصّرف: حالاته	المنوع من الصّرف	٣ - ١٩
٦٨	: تقدير علامات الإعراب على آخر الأسماء والأفعال	علامات الإعراب	٣ - ٢٠
٦٩	الاسم وأنواعه		٤
٧١	: تحديدها وأقسامها	اسم الجنس والعلم	٤ - ١ - ١
٧٢	: أحكامه	اسم العلم	٤ - ١ - ٢
٧٣	: الهيكل العام لأقسام المصدر	المصدر	٤ - ٢ - ١
٧٤	: القياسي والساعي في المجرّد الثلاثي والرّباعي	المصدر المجرّد	٤ - ٢ - ٢
٧٥	: الأوزان القياسية لمزيدات الثلاثي والرّباعي	المصدر المزيد	٤ - ٢ - ٣
٧٦	: صيغته - بناؤه - أوزانه	المصدر الميمي	٤ - ٢ - ٤
٧٧	: والمصدر الصناعي واسم المرة واسم النوع	اسم المصدر	٤ - ٢ - ٥
٧٨	: أنواعه وأدواته	المصدر المؤوّل	٤ - ٢ - ٦
٧٩	: عمله في الإعراب	المصدر	٤ - ٢ - ٧
٨٠	: صيغته - بناؤه - أوزانه	اسم الفاعل	٤ - ٣ - ١
٨١	: عمله في الإعراب	اسم الفاعل	٤ - ٣ - ٢

٨٢	: صيغته - بناؤه - أوزانه	اسم المفعول	٤ - ٤ - ١
٨٣	: عمله في الإعراب	اسم المفعول	٤ - ٤ - ٢
٨٤	: صيغتها - بناؤها - أوزانها	الصفة المشبهة	٤ - ٥ - ١
٨٥	: عملها في الإعراب	الصفة المشبهة	٤ - ٥ - ٢
٨٦	: صيغتها - بناؤها - أوزانها	أمثلة المبالغة	٤ - ٦ - ١
٨٧	: عملها في الإعراب	أمثلة المبالغة	٤ - ٦ - ٢
٨٨	: صيغته - بناؤه - وزنه	أفعل التفضيل	٤ - ٧ - ١
٨٩	: عمله في الإعراب	أفعل التفضيل	٤ - ٧ - ٢
٩٠	: عمله في الإعراب (فاعله - تعديته)	أفعل التفضيل	٤ - ٧ - ٣
٩١	: صيغتها - بناؤها - أوزانها	اسما المكان والزمان	٤ - ٨
٩٢	: صيغته - بناؤه - أوزانه	اسم الآلة	٤ - ٩
٩٣	: تحديده وأقسامه	الضمير	٤ - ١٠ - ١
٩٤	: محلّه من الإعراب	الضمير	٤ - ١٠ - ٢
٩٥	: ضمير الشأن - نون الوقاية - كاف الخطاب	الضمير	٤ - ١٠ - ٣
٩٦	: تحديده وأقسامه	اسم الإشارة	٤ - ١١
٩٧	: تحديده وأدواته	اسم الاستفهام	٤ - ١٢
٩٨	: تحديده وأقسامه	اسم الشرط	٤ - ١٣
٩٩	: تحديده وأقسامه	الاسم الموصول	٤ - ١٤ - ١
١٠٠	: صلة الموصول	الاسم الموصول	٤ - ١٤ - ٢
١٠١	: تحديدها وأسماؤها	الكنايات	٤ - ١٥
١٠٢	: تحديدها وأنواعها	الظروف	٤ - ١٦
١٠٣	: صيغته وبناؤه	اسم الفعل	٤ - ١٧ - ١
١٠٤	: عمله في الإعراب	اسم الفعل	٤ - ١٧ - ٢
١٠٥	: حالاتها الإعرابية	الأسماء الخمسة	٤ - ١٨
١٠٦	: العدد الأصلي والعدد الترتيبي	اسم العدد	٤ - ١٩ - ١
١٠٧	: أحكام العدد الأصلي	اسم العدد	٤ - ١٩ - ٢
١٠٨	: أحكام العدد الترتيبي	اسم العدد	٤ - ١٩ - ٣
١٠٩	: أمثلة تطبيقية للعدد الأصلي والعدد الترتيبي	اسم العدد	٤ - ١٩ - ٤
١١٠	: كتابة الأرقام	اسم العدد	٤ - ١٩ - ٥
١١١			٥
١١٣	: الهيكل العام لتقسيمات الفعل	الفعل	٥ - ١ - ١
١١٤	: في الزمان والصيغة	الفعل	٥ - ١ - ٢
١١٥	: الصيغة الأساسية لأفعال الماضي والمضارع والأمر	الفعل	٥ - ١ - ٣
١١٦	: أوزان المجرّد الثلاثي والرّباعي	الفعل المجرّد	٥ - ٢
١١٧	: أوزان مزيدات الثلاثي والرّباعي	الفعل المزيد	٥ - ٣ - ١
١١٨	: أوزان المزيدات بالتفصيل	الفعل المزيد	٥ - ٣ - ٢
١١٩	: علاقة الفعل بالمفعول به	اللّازم والمتعدّي	٥ - ٤
١٢٠	: علاقة الفعل بالفاعل ونائب الفاعل	المعلوم والمجهول	٥ - ٥
١٢١	: دخول حروف العلة على الفعل (و.ا.ي)	الفعل الصحيح والمعتلّ	٥ - ٦
١٢٢	: دخول نون التوكيد على الفعل	المؤكّد وغير المؤكّد	٥ - ٧

المحتويات

فهرس

١٢٣	الفعل والضائر : علاقة الفعل بالضائر البارزة والمستترة	٥ - ٨ - ١
١٢٤	الفعل والضائر : دخول الضائر البارزة على الفعل	٥ - ٨ - ٢
١٢٥	تصريف الفعل : الصحيح والمعتل - المعلوم والمجهول - المؤكد - الجامد	٥ - ٩ - ١
١٢٦	تصريف الفعل : المعلوم الصحيح والمعلوم المهموز	٥ - ٩ - ٢
١٢٧	تصريف الفعل : المعلوم المعتل غير المهموز	٥ - ٩ - ٣
١٢٨	تصريف الفعل : المجهول الصحيح والمجهول المهموز	٥ - ٩ - ٤
١٢٩	تصريف الفعل : المجهول المعتل غير المهموز	٥ - ٩ - ٥
١٣٠	تصريف الفعل : المضارع المنصوب والمجزوم والمؤكد	٥ - ٩ - ٦
١٣١	تصريف الفعل : أوزان مزيادات الثلاثي	٥ - ٩ - ٧
١٣٢	تصريف الفعل : أوزان مزيادات الثلاثي (تابع)	٥ - ٩ - ٨
١٣٣	تصريف الفعل : أوزان مزيادات الرباعي	٥ - ٩ - ٩
١٣٤	تصريف الفعل : الأمر المؤكد والأفعال الجامدة	٥ - ٩ - ١٠

الجملة الفعلية

١٣٥		٦
١٣٧	إعراب الفعل : الهيكل العام لإعراب وبناء الفعل	٦ - ١
١٣٨	الجملة الفعلية : علاقة الفعل بالفاعل ونائب الفاعل والمفعول به	٦ - ٢ - ١
١٣٩	الجملة الفعلية : مرتبة الفعل والفاعل والمفعول به	٦ - ٢ - ٢
١٤٠	الفاعل : تحديده وأحكامه	٦ - ٣
١٤١	نائب الفاعل : تحديده وأحكامه	٦ - ٤
١٤٢	المثبت والمنفي : تحول الجملة من مثبتة موجبة إلى منفية سالبة	٦ - ٥
١٤٣	رفع المضارع ونصبه : الجملة الفعلية المرفوعة والمنصوبة	٦ - ٦
١٤٤	جزم المضارع : الجملة الفعلية المجزومة	٦ - ٧
١٤٥	الشرط والجواب : أحكام الجملة الشرطية	٦ - ٨
١٤٦	الأفعال الخمسة : إعراب الفعل بالتون الزائدة	٦ - ٩
١٤٧	بناء الفعل وإعرابه : ست عشرة حالة للمبني والمعرّب من الأفعال	٦ - ١٠ - ١
١٤٨	بناء الفعل وإعرابه : المبني والمعرّب في الماضي والمضارع والأمر	٦ - ١٠ - ٢

الجملة الاسمية

١٤٩		٧
١٥١	إعراب الاسم : الهيكل العام لإعراب الاسم	٧ - ١
١٥٢	الجملة الاسمية : المبتدأ والخبر	٧ - ٢ - ١
١٥٣	الجملة الاسمية : مرتبة المبتدأ والخبر	٧ - ٢ - ٢
١٥٤	الجملة الاسمية : علاقة الخبر بالمبتدأ	٧ - ٢ - ٣
١٥٥	الجملة الاسمية : في حذف المبتدأ والخبر	٧ - ٢ - ٤
١٥٦	الجملة الاسمية : ملحقات المبتدأ والخبر	٧ - ٢ - ٥
١٥٧	الجملة الاسمية : ملحقات المبتدأ والخبر (تابع)	٧ - ٢ - ٦
١٥٨	الجملة الاسمية : موجز لأحكام المبتدأ والخبر	٧ - ٢ - ٧

النواسخ

١٥٩		٨
١٦١	النواسخ : الهيكل العام لعمل النواسخ	٨ - ١ - ١

فهرس - ٥ - المحتويات

١٦٢	النواسخ : كلماتها وأقسامها	٨ - ١ - ٢
١٦٣	كان وأخواتها : أفعال ناقصة تدخل على الجملة الاسمية	٨ - ٢ - ١
١٦٤	كان وأخواتها : ملحقات	٨ - ٢ - ٢
١٦٥	كاد وأخواتها : أفعال مقاربة تدخل على الجملة الاسمية	٨ - ٣
١٦٦	ما وأخواتها : حروف نفي تدخل على الجملة الاسمية	٨ - ٤
١٦٧	إنَّ وأخواتها : حروف مشبهة بالفعل تدخل على الجملة الاسمية	٨ - ٥
١٦٨	همزة إنَّ : متى تُكسر - متى تُفتح - متى يجوز الفتح والكسر	٨ - ٦
١٦٩	لا النافية للجنس : حرف نفي للجنس يدخل على الجملة الاسمية	٨ - ٧
١٧١	المفاعيل	
١٧٣	المفاعيل : الهيكل العام لأقسام المفاعيل	٩ - ١
١٧٤	المفعول به : تحديده وأحكامه	٩ - ٢
١٧٥	المفعول به الثاني : المفعول بأفعال القلوب	٩ - ٣ - ١
١٧٦	المفعول به الثاني : المفعول بالأفعال التي تنصب مفعولين	٩ - ٣ - ٢
١٧٧	المفعول به الثالث : المفعول بالأفعال المتعدية إلى ثلاثة مفاعيل	٩ - ٤
١٧٨	العامل والمعمول : موجز لعمل الأسماء المشتقة والشبيهة بالفعل	٩ - ٥ - ١
١٧٩	العامل والمعمول : علاقة المعمول بالعامل الظاهر والمخذوف	٩ - ٥ - ٢
١٨٠	العامل والمعمول : علاقة العوامل بالرفوعات والمنصوبات	٩ - ٥ - ٣
١٨١	أفعل التَّعَجُّب : صيغته وأحكامه	٩ - ٦
١٨٢	التَّحذِير والإغراء : صيغتها وأحكامها	٩ - ٧
١٨٣	الاختصاص : صيغته وأحكامه	٩ - ٨
١٨٤	الاشتغال : صيغته وأحكامه	٩ - ٩
١٨٥	التنازع : صيغته وأحكامه	٩ - ١٠
١٨٦	النِّداء : صيغته وأحكامه	٩ - ١١ - ١
١٨٧	النِّداء : صيغته وأحكامه (تابع)	٩ - ١١ - ٢
١٨٨	الاستغاثة : صيغتها وأحكامها	٩ - ١٢
١٨٩	النَّدبة : صيغتها وأحكامها	٩ - ١٣
١٩٠	التَّرخيم : صيغته وأحكامه	٩ - ١٤
١٩١	المفعول المطلق : تحديده وأحكامه	٩ - ١٥
١٩٢	المفعول لأجله أو له : تحديده وأحكامه	٩ - ١٦
١٩٣	المفعول فيه : تحديده وأحكامه	٩ - ١٧
١٩٤	المفعول معه : تحديده وأحكامه	٩ - ١٨
١٩٥	الأفاعيل	
١٩٧	الأفاعيل : الهيكل العام لأقسام الأفاعيل	١٠ - ١
١٩٨	الحال : تحديدها وموقعها	١٠ - ٢ - ١
١٩٩	الحال : في وقوع الحال مفردة وجملة وشبه جملة	١٠ - ٢ - ٢
٢٠٠	الحال : علاقات الحال بصاحبها وبعاملها	١٠ - ٢ - ٣
٢٠١	الحال : مرتبة الحال وصاحبها وعاملها	١٠ - ٢ - ٤
٢٠٢	التَّمييز : تحديده - موقعه - إعرابه	١٠ - ٣ - ١

فهرس - ٦ - المحتويات

٢٠٣	التمييز	: أفعال المدح والذم	١٠ - ٣ - ٢
٢٠٤	الاستثناء	: أحكام الاستثناء يالاً	١٠ - ٤ - ١
٢٠٥	الاستثناء	: الاستثناء بأخوات إلا وملحقاتها	١٠ - ٤ - ٢
٢٠٧	المجروبات		١١
٢٠٩	المجروبات	: الهيكل العام لأقسام المجروبات	١١ - ١
٢١٠	حروف الجر	: أقسامها ومتعلقها	١١ - ٢
٢١١	الإضافة	: تحديدها وتقسيمها	١١ - ٣ - ١
٢١٢	الإضافة	: الإضافة المعنوية	١١ - ٣ - ٢
٢١٣	الإضافة	: الإضافة اللفظية	١١ - ٣ - ٣
٢١٤	الإضافة	: الإضافة إلى الجملة	١١ - ٣ - ٤
٢١٥	التوابع		١٢
٢١٧	التوابع	: الهيكل العام لأقسام التوابع	١٢ - ١
٢١٨	النعت	: تحديده وأقسامه	١٢ - ٢ - ١
٢١٩	النعت	: علاقة النعت بالمنعوت	١٢ - ٢ - ٢
٢٢٠	النعت	: تعدد النعت وقطعه وتقديمه وحذفه	١٢ - ٢ - ٣
٢٢١	التوكيد	: تحديده وأقسامه	١٢ - ٣
٢٢٢	البدل	: تحديده وأقسامه	١٢ - ٤ - ١
٢٢٣	البدل	: علاقة البدل بالبدل فيه	١٢ - ٤ - ٢
٢٢٤	العطف	: تحديده وأقسامه	١٢ - ٥
٢٢٥	الحكاية	: تحديدها وألفاظها	١٢ - ٦
٢٢٦	التوابع	: علاقة التابع بالتبوع في الصرف والنحو	١٢ - ٧
٢٢٧	النحو التحليلي		١٣
٢٢٩	النحو التحليلي	: تمهيد	١٣ - ١
٢٣٠	النحو التطبيقي	: نماذج شعرية معربة	١٣ - ٢ - ١
٢٣٠	• كفى بجسمي نحولاً أنني رجل	• لولا مخاطبتي إياك لم ترني	١٣ - ٢ - ١
٢٣١	• تأتي المكارة حين تأتي جملة	• وترى السرور يجيء في الفلتات	١٣ - ٢ - ٢
٢٣٢	• ألا رب يوم لك منهن صالح	• ولا سيّما يوم بدارة جلجل	١٣ - ٢ - ٣
٢٣٣	• إنا لقوم أبت أخلاقنا شرفاً	• أن نبتدي بالأذى من ليس يؤذينا	١٣ - ٢ - ٤
٢٣٤	• لا تصحبن رفيقاً لست تأمنه	• بشن الرفيق رفيق غير مأمون	١٣ - ٢ - ٥
٢٣٤	• نعمت جزاء المتقين الجنة	• دار الأمانى والمنى والمينة	١٣ - ٢ - ٦
٢٣٥	• نبئت أن أبا قابوس أوعدي	• ولا قرار على زار من الأسد	
	• أتاها كتابي بعد يأس وترحة	• فهائت سروراً بي فمت بها غما	
	• وأفضل غنم يستفاد ويبتغى	• ذخيرة عقلي يحتويها ويحرز	
	• وكائن ترى من صامت لك معجب	• زيادته أو نقصه في التكلم	
	• وما المال والأهلون إلا ودائع	• ولا بد يوماً أن تردّ الودائع	
	• ومن يك ذا فضل فيبخل بفضله	• على قومه يستغن عنه ويذم	

المُحَسَّبَاتُ

فهرس - ٧

٢٣٦	يكون وراءه فرج قريب	• عسى الكرب الذي أمسيت فيه	١٣ - ٢ - ٧
٢٣٧	فلا الحمد مكسوباً ولا المال باقياً	• إذا الجود لم يرزق خلاصاً من الأذى	١٣ - ٢ - ٨
٢٣٨	فتهون، غير شاتئة الحساد	• كل المصائب قد تمر على الفقى	١٣ - ٢ - ٩
٢٣٩	لا شاكياً ألماً ولا متضجراً	• وزعت نفسي في النفوس محبة	١٣ - ٢ - ١٠
٢٤٠	كما نثرت فوق العروس الدراهم	• نثرتهم فوق الأخيـدب نثرة	١٣ - ٢ - ١١
٢٤١	ووجه الأرض أسلحة ثقلاً	• ملأن الجو أسلحة خفافاً	١٣ - ٢ - ١٢
٢٤٢	عسيراً من الأمال إلا ميسراً	• إذا صح عون الخالق المرء لم يجد	١٣ - ٢ - ١٣
٢٤٣	عفواً وعافية في الروح والجسد	• أزوج وأخشي وأدعو الله مُبتغياً	١٣ - ٢ - ١٤
٢٤٤	ومن عسرات مألهن فناء	• فواكبدا من حب من لا يجني	١٣ - ٢ - ١٥
٢٤٥	وإن كنت قد أزمت صرماً فأجلي	• أفاطم مهلاً بعض هذا التدل	١٣ - ٢ - ١٦
٢٤٦	ولكن لأقرع بسباب الفرج	• تعارجت لا رغبة في العرج	١٣ - ٢ - ١٧
٢٤٧	فهناك يعترفون أين المفرغ	• وإذا الأمور تعاضمت وتشابهت	١٣ - ٢ - ١٨
٢٤٨	فأعف ثم أقول لا يغنيني	• ولقد أمر على اللئيم يسبني	١٣ - ٢ - ١٩
٢٤٩	وتغشى منازك الكرماء	• يسقط الطير حيث ينتثر الحب	١٣ - ٢ - ٢٠
٢٥٠	فكن أنت محتملاً لزلته عذراً	• إذا ما أتت من صاحب لك زلة	١٣ - ٢ - ٢١
٢٥١	ولم يمت من يرى بالخير مذكورا	• ما عاش من مات مذموماً خصائله	١٣ - ٢ - ٢٢
٢٥٢	ويشهر الخلق جراحها ويختصم	• أنام ملة جفوني عن شواردها	١٣ - ٢ - ٢٣
٢٥٣	هلاً لنفسك كان ذا التعلیم	• يا أيها الرجل المعلم غيره	١٣ - ٢ - ٢٤
٢٥٤	لأت بما لم تستطعه الأوائل	• وإني وإن كنت الأخير زمانه	١٣ - ٢ - ٢٥
٢٥٥	تراهم سادة وهم العبيد	• وهم عند الحكومة من رجال	١٣ - ٢ - ٢٦
٢٥٦	فجهل فوق جهل الجاهلينا	• ألا لا يجهلن أحد علينا	١٣ - ٢ - ٢٧
٢٥٧	حياة وإنما الضعف ملاً	• وإذا الشيخ قال أف فما مل	١٣ - ٢ - ٢٨
٢٥٨	ت فسيانته ضلال مبين	• صاح شمر ولا تزل ذاكر الموم	١٣ - ٢ - ٢٩
٢٥٩	أحاك إذا لم تله لك منجدا	• وما كل من يبدي الباشة كائناً	١٣ - ٢ - ٣٠
٢٦٠	حدث لعمرك رائع أن تهجري	• لا تخسي أني هجرتك طائماً	١٣ - ٢ - ٣١
٢٦١	عبث الهوى يقوى على الكتان	• عبثاً يحاول ذو الهوى كئانه	١٣ - ٢ - ٣٢
٢٦٢	فلا يكلم إلا حين يبتسم	• يفضي حياة ويغضي من مهابته	١٣ - ٢ - ٣٣
٢٦٣	ولا صلاة ولا صوف على الجسد	• ما الخير صوم يذوب الصائمون له	١٣ - ٢ - ٣٤
٢٦٤	التحو الإحصائي إحصاء الأفعال وإعرابها في الآيات		١٣ - ٣ - ١
٢٦٥	• سورة الفاتحة - ١ - وهي سبع آيات		١٣ - ٣ - ١
٢٦٦	• سورة الرعد - ١٣ - من الآية الأولى إلى الحادية والعشرين		١٣ - ٣ - ٢
٢٦٧	• سورة التحل - ١٦ - من الآية الأولى إلى الخامسة والعشرين		١٣ - ٣ - ٣
٢٦٨	• سورة الحج - ٢٢ - من الآية الأولى إلى الخامسة عشرة		١٣ - ٣ - ٤
٢٦٩	• سورة فاطر - ٣٥ - من الآية الأولى إلى السادسة عشرة		١٣ - ٣ - ٥
٢٧٠	• سورة الطور - ٥٢ - وهي تسع وأربعون آية		١٣ - ٣ - ٦
٢٧١	التحو الإحصائي: خلاصة الإحصاءات السابقة		١٣ - ٣ - ٧
٢٧٢	التحو الوظيفي: جدول بالرموز المستعملة للوظائف الإعرابية		١٣ - ٤ - ١
٢٧٣	التحو الوظيفي: نماذج معربة: قس بن ساعدة		١٣ - ٤ - ٢
٢٧٤	التحو الوظيفي: نماذج معربة: الحجاج بن يوسف		١٣ - ٤ - ٣
٢٧٥	التحو الوظيفي: نماذج معربة: ابن المقفع		١٣ - ٤ - ٤
٢٧٦	التحو الوظيفي: نماذج معربة: الجاحظ		١٣ - ٤ - ٥
٢٧٧	التحو الوظيفي: نماذج معربة: ابن عبد ربّه		١٣ - ٤ - ٦

فهرس المحتويات

٢٦٩	نماذج معربة : القاضي الفاضل	النحو الوظيفي	١٣ - ٤ - ٧
٢٧٠	جدول عام بترقيم الحالات الإعرابية	النحو المنهجي	١٣ - ٥ - ١
٢٧٢	نماذج معربة : جبران خليل جبران	النحو المنهجي	١٣ - ٥ - ٢
٢٧٣	نماذج معربة : مي زيادة	النحو المنهجي	١٣ - ٥ - ٣
٢٧٤	نماذج معربة : طه حسين	النحو المنهجي	١٣ - ٥ - ٤
٢٧٥	نماذج معربة : امين نخلة	النحو المنهجي	١٣ - ٥ - ٥
٢٧٦	نماذج معربة : عباس محمود العقاد	النحو المنهجي	١٣ - ٥ - ٦
٢٧٧	المُعْرَبَات		١٤
٢٧٩	مُعَدَّة الكلمات المعربة والمبنية	البناء والإعراب	١٤ - ١
٢٨٠	تمهيد	المعربات	١٤ - ٢ - ١
٢٨١	أقسامها - أنواعها - عددها	المعربات	١٤ - ٢ - ٢
٢٨٢	الأسماء بالتفصيل	المعربات	١٤ - ٢ - ٣
٢٨٣	الأفعال - التواسخ - الحروف	المعربات	١٤ - ٢ - ٤
٢٨٤	الكلمات بالترتيب الهجائي	المعربات	١٤ - ٢ - ٥
٢٨٥	حالات إعرابها - أمثلة - فوائد عامة	معجم بالمعربات	١٤ - ٣ - ١
٢٨٥	أرى ← ء		١٤ - ٣ - ١
٢٨٦	ألف ← إذ		١٤ - ٣ - ٢
٢٨٧	أمس ← اللذان		١٤ - ٣ - ٣
٢٨٨	أولو ← أما		١٤ - ٣ - ٤
٢٨٩	بُعْدَا ← أي		١٤ - ٣ - ٥
٢٩٠	ثَلَاثَة ← بَعْض		١٤ - ٣ - ٦
٢٩١	حاشا ← ثَلَاثَ عَشْرَةَ		١٤ - ٣ - ٧
٢٩٢	رُوَيْدَكَ ← حَيَّ		١٤ - ٣ - ٨
٢٩٣	صِرَاحَةً ← رَيْثَ		١٤ - ٣ - ٩
٢٩٤	عَنْ ← صَةً		١٤ - ٣ - ١٠
٢٩٥	فُلَان ← عِنْدَ		١٤ - ٣ - ١١
٢٩٦	كَذَا ← فَوْ		١٤ - ٣ - ١٢
٢٩٧	ل ← كُلَّ		١٤ - ٣ - ١٣
٢٩٨	لَوْ مَا ← لَيَّيْكَ		١٤ - ٣ - ١٤
٢٩٩	مُعَاوِيَةَ ← لَا		١٤ - ٣ - ١٥
٣٠٠	مَاذَا ← مَفَاعِلَ		١٤ - ٣ - ١٦
٣٠١	هُوَ ← نَ		١٤ - ٣ - ١٧
٣٠٢	ي ← هَا		١٤ - ٣ - ١٨
٣٠٣	يَا ← يَفْعَلُونَ		١٤ - ٣ - ١٩
٣٠٥	مَسْرَد المصطلحات والأدوات		١٥
٣٢١	جريدة المراجع		١٦
٣٢٥	فهرس المحتويات		١٧



وقال العباد الاصفهاني:

إني رأيت أنه لا يكتبُ إنسانٌ كتابًا في يومِهِ إلا وقالَ في غَدِهِ:
لو غُيِّرَ هذا لكانَ أحسنَ،
ولو زيدَ كذا لكانَ يُستَحسنُ،
ولو قُدِّمَ هذا لكانَ أفضلَ،
ولو تُركَ هذا لكانَ أجملَ،
وهذا من أعظم العِبرِ.









المؤلف

- تخرّج العقيد الرّكن أنطوان الدّحداح في المعاهد الآتية:
المدرسة الحربيّة - الفياضية - لبنان.
مدرسة المدفعية الملكيّة - لاركهول - إنكلترا.
المدرسة البحريّة - برست - فرنسا.
كلية الأركان العامّة - لفنورث - الولايات المتّحدة.
- من المناصب التي شغلها: مرافقة رئيس الجمهوريّة، قائد كتّيبة مدفعية، قائد سلاح البحريّة الوطنيّة، مدير الشؤون الجغرافيّة، مدير عام الأمن العامّ وسفير لبنان في البرازيل.
- وله المؤلّفات الآتية: تنظيم المؤسّسة . تنظيم القيادة وأصولها. الانتخابات النيابيّة ١٩٧٢.
- تمكّن العقيد الدّحداح، بفضل خبرته العالية في التنظيم، ورؤيته العلميّة الشاملة، ومعرفته الدقيقة بعلوم البرمجة، من النظر إلى القواعد، من حيث تنظيمها، نظرة جديدة، فإذا هي جداول ولوحات تجمع ما كان مشتتاً وتوضح ما كان غامضاً. فكان بذلك أوّل مؤلّف تناول قواعد اللّغة العربيّة من خلال هذا المفهوم.

المراجع

- الدكتور جورج متري عبد المسيح.
مجاز في الأدب العربي. ويحمل درجة دكتوراه دولة في الفلسفة والعلوم الاجتماعيّة.
- له مقالات عديدة ومحاضرات. من مؤلّفاته:
«الفكر الاجتماعيّ عبر العصور».
وهو منذ ١٩٨١ «عضوٌ مُقرّر» في «مجلس أمناء» كلية اللّغة العربيّة - كراتشي، في لبنان والعالم العربيّ (تحت إشراف: المنظّمة العالميّة - اتّحاد العالم الإسلاميّ).
ولقد كان للتعاون الوثيق بين المؤلّف والمراجع في مراحل التّأليف جميعها أثره البالغ في إخراج هذا المعجم القيم الذي تفخر «مكتبة لبنان» في تقديمه إلى العالم العربيّ.

STAFF COLONEL
ANTOINE
DAHDAH

A DICTIONARY OF
ARABIC GRAMMAR
in Charts and Tables

Revised by
Dr George M. Abdulmassih

Librairie du Liban